

ProfLycee

Quelques *petites* commandes pour \LaTeX (au lycée)

Cédric Pierquet

`c pierquet -- at -- outlook . fr`

<https://forge.apps.education.fr/pierquetcedric/packages-latex>

Version 3.12b – 26 juin 2025

Résumé : Quelques commandes pour faciliter l'utilisation de \LaTeX pour les mathématiques, au lycée.

- ✦ résoudre, de manière approchée, des équations
- ✦ calculer (et représenter) une valeur approchée d'une intégrale
- ✦ présenter du code python ou pseudocode, une console d'exécution Python
- ✦ tracer rapidement un pavé, un tétraèdre
- ✦ simplifier des calculs sous forme fractionnaire, simplifier des racines
- ✦ effectuer des calculs avec des suites récurrentes, créer la *toile* pour une suite récurrente
- ✦ afficher et utiliser un cercle trigo
- ✦ afficher un petit schéma pour le signe d'une fonction affine ou d'un trinôme
- ✦ travailler sur les statistiques à deux variables (algébriques et graphiques)
- ✦ tracer un histogramme, avec classes régulières ou non
- ✦ convertir entre bin/dec/hex avec détails
- ✦ présenter un calcul de PGCD
- ✦ effectuer des calculs de probas (lois binomiale, exponentielle, de Poisson, normale)
- ✦ créer des arbres de probas « classiques »
- ✦ déterminer la mesure principale d'un angle, calculer les lignes trigonométriques d'angles « classiques »
- ✦ résoudre une équation diophantienne « classique »
- ✦ travailler avec un peu de géométrie analytique
- ✦ composer des mathématiques
- ✦ travailler sur des intervalles
- ✦ arbre des diviseurs d'un entier
- ✦ ...

Merci à Anne et quark67 pour leurs retours et relectures!

Merci à Christophe, Denis et Franck-Olivier pour leurs retours et éclairages!

Merci aux membres du groupe  du « Coin \LaTeX » pour leur aide et leurs idées!

\LaTeX pdf \LaTeX Lua \LaTeX TikZ T \LaTeX Live MiK \LaTeX

[v3.12b](#) : Ajout d'un style pour les histogrammes (160) + Binôme de Newton (283) + Corrections de bug(s)

[v3.12a](#) : Ajout de cliparts 'zone bac/brevet/bts' (261)

[v3.11g](#) : Ajout de deux cliparts 'cible'

[v3.11f](#) : Bugfix

[v3.11e](#) : Pré-compatibilité avec fa5/6 (en projet) + nouvelle clé pour SolutionSeuil + Styles piton (Onglet & Carbon)

Table des matières

I	Introduction	12
1	Le package ProfLycee	12
1.1	« Philosophie » du package	12
1.2	Chargement du package	12
1.3	Librairies	13
1.4	Gestion des fontes	13
1.5	Gestion de siunitx	14
1.6	Gestion de babel	14
1.7	Gestion de fontawesome	14
1.8	Gestion de cancel	14
2	Compléments	15
2.1	Le système de « clés/options »	15
2.2	Compilateur(s)	15
2.3	Problèmes éventuels...	15
2.4	Version allégée	15
2.5	Alias de commandes (en test)	16
II	Liste des commandes, par thème	19
III	Écritures d'objets mathématiques	30
3	Commande spécifique de calcul/formatage	30
4	Commandes	32
4.1	Arrondi	32
4.2	Unités simplifiées	32
4.3	Ensembles et intervalles	32
4.4	Repères et coordonnées	33
4.5	Valeur absolue/module et norme	34
4.6	Divers	35
4.7	Probabilités	36
4.8	Intervalle de confiance, intervalle de fluctuation	37
5	Collection d'objets	40
5.1	Idée	40
5.2	Commande et options	40
IV	Outils pour l'analyse	42
6	Maximum, minimum d'une fonction	42
7	Résolution approchée d'une équation	43
7.1	Idée	43
7.2	Clés et options	43
8	Présentation d'une solution d'équation par balayage	45
8.1	Idée	45
8.2	Clés et arguments	45
8.3	Interaction avec la commande de résolution approchée	46

9 Suites récurrentes simples	47
9.1 Idées	47
9.2 Clés et arguments	47
9.3 Exemple d'utilisation	48
10 Valeur approchée d'une intégrale	49
10.1 Idée	49
10.2 Clés et arguments	49
10.3 Exemples	50
10.4 Commande simplifiée	50
11 Forme canonique, fonction homographique	52
11.1 Idée	52
11.2 Forme canonique	52
11.3 Fonction homographique	53
V Outils graphiques	55
12 Préambule	55
13 Intervalles	55
13.1 Idée	55
13.2 Création de l'environnement	55
13.3 Représentation d'intervalles	56
14 Repérage et tracé de courbes	59
14.1 Idée	59
14.2 Commandes, clés et options	60
14.3 Commandes annexes	63
14.4 Repère non centré en O	64
14.5 Utilisation de xint pour des courbes	65
15 L'outil « SplineTikz »	67
15.1 Courbe d'interpolation	67
15.2 Code, clés et options	67
15.3 Compléments sur les coefficients de « compensation »	67
15.4 Exemples	68
15.5 Avec une gestion plus fine des « coefficients »	69
15.6 Conclusion	69
16 Génération de la courbe d'interpolation	70
16.1 Intro	70
16.2 Exemples et illustrations	71
17 L'outil « TangenteTikz »	73
17.1 Définitions	73
17.2 Exemple et illustration	73
17.3 Exemple avec les deux outils, et « personnalisation »	74
18 Points de discontinuité	75
18.1 Idée	75
18.2 Commandes	75
18.3 Exemples	75

19 Petits schémas pour le signe de fonctions classiques	76
19.1 Idée	76
19.2 Commandes	76
19.3 Intégration avec tkz-tab	78
20 Ligne de convexité en lien avec tkz-tab	79
20.1 Idée	79
20.2 Commande	79
21 Suites récurrentes et « toile »	81
21.1 Idée	81
21.2 Commandes	81
21.3 Exemples	82
21.4 Influence des paramètres	83
22 Méthodes graphiques et intégrales	84
22.1 Idées	84
22.2 Intégrales simples	85
22.3 Clés et arguments pour les méthodes approchées	86
22.4 Exemples	88
VI Présentation de codes	91
23 Précautions	91
24 Code Python « simple » via le package listings	91
24.1 Introduction	91
24.2 Commande et options	91
24.3 Insertion via un fichier « externe »	92
24.4 Exemples	92
25 Code Python via le package piton	95
25.1 Introduction	95
25.2 Présentation de code Python	95
25.3 Console en partenariat avec Pyluatex	98
26 Code & Console Python, via le package Pythontex	99
26.1 Librairies	99
26.2 Introduction	99
26.3 Présentation de code Python grâce au package pythontex	99
26.4 Console d'exécution Python	100
27 Pseudo-Code	102
27.1 Introduction	102
27.2 Présentation de Pseudo-Code	102
27.3 Compléments	103
28 PseudoCode via le package piton	104
28.1 Introduction	104
28.2 Présentation de PseudoCode	104
28.3 Exemples	105
29 Code et console Python, à la manière de Thonny	107
29.1 Introduction	107
29.2 Présentation de code, style éditeur	107
29.3 Présentation de code, style console	108
29.4 Exemple	109

30 Cartouche Capytale	110
30.1 Introduction	110
30.2 Commandes	110
31 Présentation de code \LaTeX	111
31.1 Introduction	111
31.2 Commandes	111
VII Outils pour la géométrie	113
32 Pavé droit « simple »	113
32.1 Introduction	113
32.2 Commandes	113
32.3 Influence des paramètres	114
33 Tétraèdre « simple »	115
33.1 Introduction	115
33.2 Commandes	115
33.3 Influence des paramètres	116
34 Cercle trigo	117
34.1 Idée	117
34.2 Commandes	117
34.3 Équations trigos	118
35 Schémas type de géométrie dans l'espace	120
35.1 Idée	120
35.2 Commande	120
VIII Outils pour la géométrie analytique	128
36 Conseils d'utilisation	128
37 Affichage de coordonnées	128
37.1 Idée	128
37.2 Options et arguments	129
38 Équation cartésienne d'un plan de l'espace	130
38.1 Idée et commande	130
38.2 Clés et arguments	130
39 Équation paramétrique d'une droite de l'espace	132
39.1 Idée et commande	132
39.2 Clés et arguments	132
40 Équation cartésienne d'une droite du plan	134
40.1 Idée et commande	134
40.2 Clés et arguments	134
41 Norme d'un vecteur, distance entre deux points	136
41.1 Idée et commande	136
41.2 Clés et arguments	136
42 Distance d'un point à un plan	137
42.1 Idée et commande	137
42.2 Clés et arguments	137

43 Équation réduite d'une droite du plan	139
43.1 Idée	139
43.2 Clés et arguments	139
43.3 Exemples	139
IX Outils pour les statistiques	142
44 Paramètres d'une série discrète	142
44.1 Idée	142
44.2 Arguments, exemples	142
45 Paramètres d'une régression linéaire par la méthode des moindres carrés	143
45.1 Idée	143
45.2 Commandes	143
45.3 Intégration dans un environnement TikZ	145
46 Statistiques à deux variables	147
46.1 Idées	147
46.2 Commandes, clés et options	148
46.3 Commandes annexes	151
46.4 Interactions avec CalculsRegLin	152
46.5 Exemple complémentaire, pour illustration	155
47 Boîtes à moustaches	157
47.1 Introduction	157
47.2 Clés et options	157
47.3 Commande pour placer un axe horizontal	158
48 Histogrammes	160
48.1 Introduction	160
48.2 Clés et options	161
48.3 Exemple avec des classes régulières	162
48.4 Exemple avec des classes non régulières	163
49 Courbe des ECC/FCC, paramètres	165
49.1 Introduction	165
49.2 Clés et options	167
49.3 Styles et exemples	167
X Outils pour les probabilités	170
50 Factorielle	170
50.1 Idée	170
50.2 Clés	170
51 Calculs de probabilités	172
51.1 Introduction	172
51.2 Calculs « simples »	172
51.3 Complément avec sortie « formatée »	174
52 Arbres de probabilités « classiques »	176
52.1 Introduction	176
52.2 Options et arguments	176
52.3 Exemples complémentaires	177

53 Petits schémas pour des probabilités continues	179
53.1 Idée	179
53.2 Commandes et options	179
53.3 Remarques et compléments	180
54 Nombres aléatoires	181
54.1 Idée	181
54.2 Clés et options	182
55 Combinatoire	183
55.1 Idée	183
55.2 Utilisation	183
56 Arbres de dénombrement	184
56.1 Idée	184
56.2 Styles et clés	185
56.3 Exemples	186
57 Fonction de répartition	191
57.1 Idée	191
57.2 Utilisation	191
58 Loi binomiale et graphiques	193
58.1 Idée	193
58.2 Utilisation de la commande autonome et de l'environnement	193
58.3 Le tracé de la loi normale	194
58.4 Exemples	194
XI Outils pour l'arithmétique	198
59 Réduction modulo	198
59.1 Idée	198
59.2 Clés et options	198
60 Conversions entre bases	199
60.1 Idée	199
60.2 Exemples	199
61 Division euclidienne	200
61.1 Idée	200
61.2 Clés et options	200
62 Conversions binaire/hexadécimal/décimal	202
62.1 Idée	202
62.2 Conversion décimal vers binaire	202
62.3 Conversion binaire vers hexadécimal	203
62.4 Conversion hexadécimal vers binaire	204
62.5 Conversion binaire ou hexadécimal en décimal	204
63 Conversion « présentée » d'un nombre en base décimale	206
63.1 Idée	206
63.2 Code et clés	206
64 Algorithme d'Euclide pour le PGCD	208
64.1 Idée	208
64.2 Options et clés	208
64.3 Compléments	209

65	Résolution d'une équation diophantienne	210
65.1	Idée	210
65.2	Options et clés	210
66	Nombres premiers	214
66.1	Idées	214
66.2	Test de primalité	214
66.3	Décomposition en facteurs premiers	214
67	Diviseurs	216
67.1	Idées	216
67.2	Options et clés	216
68	Chiffrements	219
68.1	Idées	219
68.2	Chiffrement de César	219
68.3	Inverse modulo	220
68.4	Chiffrement affine	220
68.5	Chiffrement de Hill	221
69	Primorielle	223
69.1	Idée	223
69.2	Clés	223
70	Opérations posées	224
70.1	Idée	224
70.2	Clés et options	225
70.3	Exemples	225
XII	Écritures, simplifications	229
71	Simplification sous forme d'une fractions	229
71.1	Idée	229
71.2	Commande et options	229
72	Écriture d'un trinôme, trinôme aléatoire	231
72.1	Idée	231
72.2	Clés et options	231
73	Simplification de racines	232
73.1	Idée	232
73.2	Exemples	232
74	Mesure principale d'un angle	233
74.1	Idée	233
74.2	Exemples	233
75	Lignes trigonométriques	234
75.1	Idée	234
75.2	Commande	234
75.3	Valeurs disponibles	236
76	Écriture sous forme de fraction irréductible d'un décimal périodique	237
76.1	Idées	237
76.2	Options et clés	237

XIII	Jeux et récréations	240
77	SudoMaths, en TikZ	240
77.1	Introduction	240
77.2	Clés et options	241
78	Quelques fractales, en TikZ	244
78.1	Introduction	244
78.2	Flocon de Koch et triangle de Sierpinski	244
78.3	Affichage de plusieurs étapes pour les flocons de Koch	246
78.4	Affichage de plusieurs étapes pour les tapis de Sierpinski	247
79	Châteaux de cartes	248
79.1	Introduction	248
79.2	Clés et options	248
80	Allumettes	250
80.1	Introduction	250
80.2	Clés et options	250
81	Pyramide de sphères	252
81.1	Introduction	252
81.2	Clés et options	252
82	Commandes pour les dates	253
82.1	Introduction	253
82.2	Exemples	253
83	Machines à transformer, en TikZ	254
83.1	Introduction	254
83.2	Clés et options	255
XIV	Quelques cliparts	259
84	Idées	259
85	Liste des cliparts, et aliases	260
86	Aperçu du logo "calculatrice interdite"	260
87	Cliparts 'Zone Bac/Brevet/BTS'	261
XV	Compétences au lycée	263
88	Introduction	263
88.1	Fonctionnement global	263
88.2	Commandes	263
88.3	Liste des compétences lycée général et technologique	264
88.4	Liste des compétences lycée professionnel	265
88.5	Exemples	266
XVI	Outils pour les sujets d'examen	268

89 Page de garde d'un sujet de baccalauréat	268
89.1 Idée	268
89.2 Clés	268
89.3 Exemples	269
XVII En projet	274
90 Préambule, avertissement(s)	274
91 Racines carrées, complexes	274
92 Mini schémas de signe	279
93 Additions posées	280
93.1 Commande compatible avec tout compilateur	280
93.2 Commande compatible en LUA	281
94 Compléments sur la factorielle	282
95 Binôme de Newton	283
XVIII Historique	286

Thème

INTRODUCTION

Première partie

Introduction

1 Le package ProfLycee

1.1 « Philosophie » du package



Ce package, très *largement* inspiré (et beaucoup moins *abouti*) de l'excellent `ProfCollege` de C. Poulain et des excellents `tkz-*` d'A. Matthes, va définir quelques outils pour des situations particulières qui ne sont pas *encore* dans `ProfCollege`.

On peut le voir comme un (maigre) complément à `ProfCollege`, et je précise que la syntaxe est très proche (car pertinente de base) et donc pas de raison de changer une *équipe qui gagne!*

Il se charge de manière classique, dans le préambule, par `\usepackage{ProfLycee}`. Il charge des packages utiles, mais j'ai fait le choix de laisser l'utilisateur gérer ses autres packages, comme notamment `amssymb` qui peut poser souci en fonction de la *position* de son chargement.

L'utilisateur est libre de charger ses autres packages utiles et habituels, ainsi que ses polices et encodages habituels!



2.7.2 Pour des soucis de compatibilités, `xcolor` n'est plus chargé, par défaut, avec les options `[table,svgnames]`, les couleurs de base de `xcolor` sont toutefois accessibles (une seule couleur, CouleurVertForet a été définie)!

Il est cependant possible, grâce à l'option `<[xcolor]>` à passer au chargement du package, de charger `xcolor` avec l'option `[table,svgnames]`.



Le package `ProfLycee` charge et utilise des packages comme :

- `mathtools`, `amssymb`, `xspace`, `esvect`, `interval`, `mleftright`;
- `tikz`, `pgf`, `pgffor`, `nicefrac`, `nicematrix`;
- `tcolorbox` avec les bibliothèques `breakable`, `fitting`, `skins`, `listings`, `listingsutf8`, `hooks`;
- `xstring`, `simplekv`, `xinttools`;
- `listofitems`, `xintexpr`, `xintbinhex`, `xintgcd`;
- `tabularray`, `fontawesome5`, `randomlist`, `fancyvrb`.



J'ai utilisé les packages de C. Tellechea, je vous conseille d'aller jeter un œil sur ce qu'il est possible de faire en \LaTeX (même si certains n'apprécient pas ce genre de travail d'empilage sans intérêt...) avec `listofitems`, `randomlist`, `simplekv` ou encore `xstring`!

1.2 Chargement du package



Code \LaTeX

```
%exemple de chargement pour une compilation en (pdf)latex
\documentclass{article}
\usepackage{ProfLycee}           % ou \usepackage[xcolor]{ProfLycee}
\usepackage[utf8]{inputenc}
\usepackage[T1]{fontenc}
...
```



Code \LaTeX

```
%exemple de chargement pour une compilation en (xe/lua)latex
\documentclass{article}
\usepackage{ProfLycee}           % ou \usepackage[xcolor]{ProfLycee}
\usepackage{fontspec}
...
```

1.3 Bibliothèques



2.5.0 Le package fonctionne désormais avec un système de **librairies**, qui utilisent et chargent des packages spécifiques, avec des compilations particulières, donc l'utilisateur utilisera un système de chargement similaire à celui de tcolorbox ou tikz, dans le préambule, et une fois le package appelé.



</> Code \LaTeX

```
\usepackage{ProfLycee}
\useproflyclub{...,...}
```



Les bibliothèques disponibles seront indiquées dans les sections spécifiques. Pour le moment, il existe :

- **python** (page 95);
- **pythontex** (page 99);
- **espace** (page 120);
- **ecritures** (page 30).



2.5.8 Pour le package **python**, la version minimale requise est la **1.5** pour bénéficier d'un rendu optimal (au niveau des marges) de la présentation du code Python.



En compilant (notamment avec les bibliothèques **minted** et **pythontex**) on peut spécifier des répertoires particuliers pour les (ou des) fichiers auxiliaires.

Avec l'option **<build>**, l'utilisateur a la possibilité de placer les fichiers temporaires de **minted** et **pythontex** dans un répertoire **build** du répertoire courant.

Dans ce cas il faut créer au préalable le répertoire **build** avant de compiler un fichier, pour éviter toute erreur!



</> Code \LaTeX

```
...
\usepackage[build]{ProfLycee}
\useproflyclub{...}
...
```



L'option **<build>** charge certains packages (bibliothèques **minted** et **pythontex**) avec les options :

- \LaTeX `\setpythontexoutputdir{./build/pythontex-files-\jobname}`

1.4 Gestion des fontes



2.6.5 Sous X_{\LaTeX} & $\text{Lua}\LaTeX$, **ProfLycee** utilisant le package **mathtools**, il est nécessaire de placer l'appel à **ProfLycee** avant l'appel des fontes.

Sous X_{\LaTeX} & $\text{Lua}\LaTeX$, certaines fontes (par exemple fourier-otf) redéfinissent les fontes générées par le package **amssymb** et peuvent provoquer un « warning » au mieux, une erreur de compilation au pire.

Pour cela, on pourra appeler **ProfLycee** avec l'option **<nonamssymb>** (idée reprise de **ProfCollege**).

Pour éviter des *warnings* liés au chargement de **unicode-math**, il est possible d'utiliser l'option **<warningsoff>**.



</> Code \LaTeX

```
\documentclass{article}
\usepackage[nonamssymb,warningsoff]{ProfLycee} %ou \usepackage[compat]{ProfLycee}
\usepackage{fourier-otf}
```

1.5 Gestion de siunitx



3.11b Le package `siunitx` est chargé et utilisé par `ProfLycee`, avec les options *françaises*. Pour éviter de charger les options *françaises* (et ainsi utiliser d'autres paramétrage(s)), il est possible d'utiliser l'option `\nonsiunitxfr`.



```
</> Code LATEX
\documentclass{article}
\usepackage[nonsiunitxfr]{ProfLycee}
\sisetup{<options>}
```

1.6 Gestion de babel



3.10a Pour des raisons de compatibilité, il est possible de ne pas charger la librairie TikZ `babel`. Il est toutefois conseillé de la charger, et ce pour certaines commandes liées à TikZ.



```
</> Code LATEX
\usepackage[nonbabel]{ProfLycee}
```

1.7 Gestion de fontawesome



3.11e En prévision de la sortie de `fontawesome6`, il sera possible (c'est en pré-test) de spécifier la version de `fontawesome` à utiliser :

- `fontawesome5` (par défaut);
- `fontawesome6`;
- `fontawesome6 compat fa5`.



```
</> Code LATEX
\usepackage{ProfLycee}           %fa5 par défaut
\usepackage[fa6]{ProfLycee}     %fa6 (test)
\usepackage[fa5fa6]{ProfLycee}  %fa6 avec compat fa5 (test)
```

1.8 Gestion de cancel



3.11c Pour des raisons de compatibilité, il est possible de ne pas charger le package `cancel` (avec l'option `[thicklines]`). Seule une commande liée à l'arithmétique (les équations diophantiennes) l'utilise.



```
</> Code LATEX
\usepackage[noncancel]{ProfLycee}
```

2 Compléments

2.1 Le système de « clés/options »



L'idée est de conserver – autant que faire se peut – l'idée de **Clés** qui sont :

- modifiables;
- définies (en majorité) par défaut pour chaque commande.

Pour certaines commandes, le système de **Clés** pose quelques soucis, de ce fait le fonctionnement est plus *basique* avec un système d'arguments *optionnels* (souvent entre [...]) ou *obligatoires* (souvent entre {...}).

À noter que les :

- les **Clés** peuvent être mises dans n'importe quel ordre, elles peuvent être omises lorsque la valeur par défaut est conservée;
- les arguments doivent, eux, être positionnés dans le *bon ordre*.

2.2 Compilateur(s)



Le package `\usepackage{ProfLycee}` est compatible avec les compilateurs classiques : latex, pdflatex ou encore lua-latex.

En ce qui concerne les codes librairies, il faudra :

- `\usepackage{pythontex}` : compiler en chaîne (xxx)latex + pythontex + (xxx)latex;
- `\usepackage{pixon}` : compiler en Lua \TeX (et shell-escape ou write18 avec pyluatex).

2.3 Problèmes éventuels...



Certaines commandes sont à intégrer dans un environnement TikZ, afin de pouvoir rajouter des éléments, elles ont été testées dans des environnements `\usetikzpicture`, à vérifier que la gestion des axes par l'environnement `\useaxis` est compatible...

En dehors de cela, ce sont des tests multiples et variés qui permettront de détecter d'éventuels bugs!

2.4 Version allégée



En marge de la version *complète* du package, une version *allégée* est disponible! Elle se distingue de la version complète par :

- la non disponibilité automatique des librairies;
- la suppression des librairies `\usepackage{minted}` et `\usepackage{pythontex}`.



L'idée est de laisser l'utilisateur charger, de manière individuelle, les *sous*-packages. Les options du package `\usepackage{ProfLycee}` sont disponibles également pour la version allégée!



</> Code \LaTeX

```
%seules les commandes de calculs formatés sont disponibles  
\usepackage[options]{ProfLycee-Light}
```



Les modules à importer sont à donner grâce à la commande `\useproflycliclib`.



</> Code \LaTeX

```
%bibliothèques individuelles, ou directement via \useproflyclib{most}  
\useproflyclib{analyse}  
\useproflyclib{graphiques}  
\useproflyclib{listings}  
\useproflyclib{trigo}  
\useproflyclib{probas}  
\useproflyclib{stats}  
\useproflyclib{arithm}  
\useproflyclib{aleatoire}  
\useproflyclib{suites}  
\useproflyclib{geom}  
\useproflyclib{cliparts}
```



</> Code \LaTeX

```
%bibliothèques indépendantes  
\useproflyclib{piton}  
\useproflyclib{espace}  
\useproflyclib{ecritures}  
\useproflyclib{complexes}  
\useproflyclib{recreat}  
\useproflyclib{competences}  
\useproflyclib{exams}
```

2.5 Alias de commandes (en test)



3.11a La majorité des commandes de \LaTeX ProfLycee bénéficient désormais d'alias, sous la forme \LaTeX `\pf1...` pour un rappel *rapide* du fait qu'elles appartiennent à \LaTeX ProfLycee (conseil fait par JFB).

↔ Bonne(s) découverte(s) ↔

Thème

LISTE DES COMMANDES

Deuxième partie

Liste des commandes, par thème



2.0.0 Cette section contient un *résumé* des différentes commandes et environnements disponibles dans [ProfLycee](#).

Elles sont présentées de manière *succincte*, mais elles sont présentées de manière *détaillée* dans la suite de la documentation.

Autant que peut se faire, la version *alias* en `\pfl...` est mentionnée, en sachant qu'elle reprend la syntaxe complète de la commande initiale.



</> Code \LaTeX

```
%calculs formatés
\pflnum(*)<type>[dec]{calcul}           %version consolidée
\pflnumsqrt[formatage]{intérieur de la racine}
\pflnumfrac(*) [formatage]{calcul}
\pflnumrad(*) [formatage]{calcul}
```



</> Code \LaTeX

```
%conversion directe entre bases
\pflbasetobase{base initiale}{base finale}{nb}
```



</> Code \LaTeX

```
%formatage spéciaux avec sinuita
\pflprix[arrondi]{px}
\pflangle[arrondi]{agl}
\pflpcent[arrondi]{pcent}
```



</> Code \LaTeX

```
%intervalles
\begin{RepIntervalles}[clés]<options tikz>...\end{RepIntervalles}
\tkzIntervalle[clés]{xmin}{xmax}
```



</> Code \LaTeX

```
%Résolution approchée d'une équation  $f(x)=k$ 
\ResolutionApprochee[clés]{équation}[macro]
\pflresolapproch
```



</> Code \LaTeX

```
%Présentation d'une solution par balayage (TVI)
\SolutionTVI[options]{fonction}{valeur}
\pflsoltvi
```



</> Code \LaTeX

```
%Calculer le terme d'une suite récurrente simple, toile pour une suite récurrente simple
\CalculTermeRecurrence[options]{fonction associée}
\pflcalcrecurr
\ToileRecurrence[clés][options du tracé][option supplémentaire des termes]
\pfltoilerecurr
```



</> Code \LaTeX

```
%Mise en forme de la conclusion d'un seuil
\SolutionSeuil[options]{fonction associée}{seuil}
\pflsolseuil
```



</> Code \LaTeX

```
%Valeur approchée d'une intégrale
\IntegraleApprochee[clés]{fonction}{a}{b}
\pflintegrapproch
\CalcIntegrale(*)[prec]<nb subdiv>{expr version xint}{binf}{bsup}
\pflvalintegr
```



</> Code \LaTeX

```
%Valeur moyenne d'une fonction
\ValeurMoyenneIntg(*)[prec]<nb subdiv>{expr version xint}{binf}{bsup}
\pflvalmoyintegr
```



</> Code \LaTeX

```
%forme canonique
\FormeCanonique(*)[option]{a}{b}{c}
\pflformcanoniq
```



</> Code \LaTeX

```
%décomposition d'une fonction homographique
\FonctionHomographique(*){a}{b}{c}{d}
\pflfcthomogr
```



</> Code \LaTeX

```
%max/min d'une fonction
\DetermineMax[précision]{expression xint}{a}{b}[\tmpmax][\tmpmaxvalx]
\pfldetmax
\DetermineMin[précision]{expression xint}{a}{b}[\tmpmin][\tmpminvalx]
\pfldetmin
```



</> Code \LaTeX

```
%schémas pour le signe affine/trinôme, dans un environnement tikz
\MiniSchemaSignes(*)[clés]<options tikz>
\pflschemasignes
\MiniSchemaSignesTkzTab[options]{numligne}[échelle][décalage horizontal]
\pflschemasignestkztab
```



</> Code \LaTeX

```
%intégrales et méthodes graphiques
\IntegraleApprocheeTikz[clés]{nom_fonction}{a}{b}
\pflintegrapprochtikz
```



</> Code \LaTeX

```

%présentation de code Python
\begin{CodePythonLst}(*)[clés]{commandes tcheckbox}...\end{CodePythonLst}
\begin{CodePythonLstAlt}(*)[clés]{commandes tcheckbox}...\end{CodePythonLstAlt}
%:=librairie piton
\begin{CodePiton}[options piton]{commandes tcheckbox}<option line-numbers>...\end{CodePiton}
\begin{PitonConsole}<clés>{commandes tcheckbox}...\end{PitonConsole}
%:=librairie pythontex
\begin{CodePythontex}[clés]{commandes tcheckbox}...\end{CodePythontex}
\begin{CodePythontexAlt}[clés]{commandes tcheckbox}...\end{CodePythontexAlt}
\begin{ConsolePythontex}[options]{...}\end{ConsolePythontex}
%:=librairie minted
%\begin{CodePythonMinted}(*)[clés]{commandes tcheckbox}...\end{CodePythonMinted}
%\begin{CodePythonMintedAlt}(*)[largeur][clés]{commandes tcheckbox}...\end{CodePythonMintedAlt}

%présentation de pseudocode
\begin{PseudoCode}(*)[clés]{commandes tcheckbox}...\end{PseudoCode}
\begin{PseudoCodeAlt}(*)[largeur][clés]{commandes tcheckbox}...\end{PseudoCodeAlt}
\begin{PseudoCodePiton}[clés]{commandes tcheckbox}<option line-numbers>...\end{PseudoCodePiton}

%style Thonny
\begin{PitonThonnyEditor}<clés>[options tcheckbox]{largeur}...\end{PitonThonnyEditor}
\begin{PitonThonnyConsole}<clés>[options tcheckbox]{largeur}...\end{PitonThonnyConsole}

\CartoucheCapitale(*)[options]{code capytale}

```



</> Code \LaTeX

```

%présentation de codes via piton (insertion de fichiers)
\CodePitonFichier[clés]{fichier}<option line-numbers>
\PseudoCodePitonFichier[clés]{fichier}<option line-numbers>
\PitonThonnyEditorFichier<clés>[largeur]{fichier}

```



</> Code \LaTeX

```

%pavé et tétraèdre, dans un environnement tikz
\PaveTikz[options]
\TetraedreTikz[options]

```



</> Code \LaTeX

```

%cercle trigo, dans un environnement tikz
\CercleTrigo[clés]
\pflcercletrigo

```



</> Code \LaTeX

```

%Affichage des coordonnées d'un point (2 ou 3 coordonnées)
\AffPoint[options de formatage](liste des coordonnées)
%Affichage des coordonnées d'un vecteur (2 ou 3 coordonnées)
\AffVecteur[options de formatage]<options nicematrix>(liste des coordonnées)

```



</> Code \LaTeX

```

%Avec un vecteur normal et un point
\TrouveEqCartPlan[clés](vecteur normal)(point)
%Avec deux vecteurs directeurs et un point
\TrouveEqCartPlan[clés](vecteur dir1)(vecteur dir2)(point)
%Avec trois points
\TrouveEqCartPlan[clés](point1)(point2)(point3)

```



</> Code \LaTeX

```

%Avec un vecteur directeur et un point
\TrouveEqParamDroite[clés](vecteur directeur)(point)
%Avec deux points
\TrouveEqParamDroite[clés](point1)(point2)

```



</> Code \LaTeX

```

%Avec un vecteur normal (choix par défaut) et un point
\TrouveEqCartDroite[clés](vecteur normal)(point)
%Avec un vecteur directeur et un point
\TrouveEqCartDroite[clés,VectDirecteur](vecteur directeur)(point1)
%Avec deux points
\TrouveEqCartDroite[clés](point1)(point2)

```



</> Code \LaTeX

```

%Avec le point et le plan via vect normal + point
\TrouveDistancePtPlan(point)(vec normal du plan)(point du plan)
%Avec le point et le plan via vect normal + point
\TrouveDistancePtPlan(point)(équation cartésienne)

```



</> Code \LaTeX

```

%Avec le vecteur
\TrouveNorme(vecteur)
%Avec deux points
\TrouveNorme(point 1)(point 2)

```



</> Code \LaTeX

```

%Équation réduite d'une droite
\EquationReduite[option]{A/xa/ya,B/xb/yb}
\pflqreduite

```



</> Code \LaTeX

```

%Schémas de cours de géométrie dans l'espace
\SchemaEspace(*)[clés]{type}
\pflschemesp

```



</> Code \LaTeX

```

%paramètres d'une régression linéaire, nuage de points
\CalculsRegLin[clés]{listeX}{listeY}
\PointsRegLin[clés]{listeX}{listeY}
\pflcalcreglin

```



</> Code \LaTeX

```

%stats à 2 variables, dans un environnement tikz
\GrilleTikz[options][options grille ppale][options grille second.]
\AxesTikz[options]
\AxexTikz[options]{valeurs} \AxeYtikz[options]{valeurs}
\FenetreTikz \OrigineTikz
\FenetreSimpleTikz[options](opt axes)<opt axe Ox>{liste valx}<opt axe Oy>{liste valy}
\NuagePointsTikz[options]{listeX}{listeY}
\PointMoyenTikz[options]
\CourbeTikz[options]{formule}{domaine}

```



</> Code \LaTeX

```

%paramètres d'une série discrète
\DeterminerParamStats(*){liste}[\macromin]...[\macromax]
\pflparamstats

```



</> Code \LaTeX

```
%boîte à moustaches, dans un environnement tikz  
\BoiteMoustaches[options]  
\BoiteMoustachesAxe[options]  
\pflboitemoustach
```



</> Code \LaTeX

```
%histogrammes  
\Histogramme(*)[options]{données}  
\pflhistogramme
```



</> Code \LaTeX

```
%courbe ECC/FCC  
\CourbeECC[clés]{liste valeurs}{liste effectifs}  
\pflcourbeecc  
  
\begin{EnvCourbeECC}[clés]{liste valeurs}{liste effectifs}...\end{EnvCourbeECC}  
\MedianeQuartilesECC{liste valeurs}{liste effectifs}
```



</> Code \LaTeX

```
%loi binomiale B(n,p)  
\CalcBinomP{n}{p}{k}  
\CalcBinomC{n}{p}{a}{b}  
\BinomP(*)[prec]{n}{p}{k}  
\BinomC(*)[prec]{n}{p}{a}{b}  
\pflbinomp  
\pflbinomc
```



</> Code \LaTeX

```
%loi de Poisson P(l)  
\CalcPoissP{l}{k}  
\CalcPoissC{l}{a}{b}  
\PoissonP(*)[prec]{l}{k}  
\PoissonC(*)[prec]{l}{a}{b}  
\pflpoissonp  
\pflpoissonc
```



</> Code \LaTeX

```
%loi géométrique G(p)  
\CalcGeomP{p}{k}  
\CalcGeomC{l}{a}{b}  
\GeomP{p}{k}  
\GeomC{l}{a}{b}  
\pflgeomp  
\pflgeomc
```



</> Code \LaTeX

```
%loi hypergéométrique H(N,n,m)  
\CalcHypergeomP{N}{n}{m}{k}  
\CalcHypergeomC{N}{n}{m}{a}{b}  
\HypergeomP{N}{n}{m}{k}  
\HypergeomC{N}{n}{m}{a}{b}  
\pflhypergeomp  
\pflhypergeomc
```



</> Code \LaTeX

```
%loi normale  $N(m,s)$   
\CalcNormC{m}{s}{a}{b}  
\NormaleC(*) [prec]{m}{s}{a}{b}  
\pflnormalec
```



</> Code \LaTeX

```
%loi exponentielle  $E(l)$   
\CalcExpoC{1}{a}{b}  
\ExpoC(*) [prec]{1}{a}{b}  
\pflexpoc
```



</> Code \LaTeX

```
%arbres de probas  
\ArbreProbasTikz[options]<opts tikz>{donnees}  
\pflarbreprobas  
  
\begin{EnvArbreProbasTikz}[options]<opts tikz>{donnees}...\end{EnvArbreProbasTikz}
```



</> Code \LaTeX

```
%schémas lois continues  
\LoiNormaleGraphe[options]<options tikz>{m}{s}{a}{b}  
\LoiExpoGraphe[options]<options tikz>{1}{a}{b}  
\pflnormgraph  
\pflexpograph
```



</> Code \LaTeX

```
%fonction de répartition discrète, dans une environnement tikz  
\FonctionRepartTikz[clés]{probas,borneinf,bornesup / probas,borneinf,bornesup / ...}
```



</> Code \LaTeX

```
%binomiale  
\HistogrammeBinomiale[clés]{n}{p}  
\pflhistobinom  
  
\begin{HistoBinomiale}[clés]{n}{p}...\end{HistoBinomiale}  
  
\TraceLoiNormale(*) [clés]<plage>{param1}{param2}
```



</> Code \LaTeX

```
%entier aléatoire entre a et b  
\NbAlea{a}{b}{macro}  
\pflnbalea
```



</> Code \LaTeX

```
%nombre décimal (n chiffres après la virgule) aléatoire entre a et b+1 (exclus)  
\NbAlea[n]{a}{b}{macro}
```



</> Code \LaTeX

```
%création d'un nombre aléatoire sous forme d'une macro  
\VarNbAlea{macro}{calcul}  
\pflvarnbalea
```



</> Code \LaTeX

```
%liste d'entiers aléatoires  
\TirageAleatoireEntiers[options]{macro}  
\pfltiragealeaent
```



</> Code \LaTeX

```
%liste des diviseurs  
\ListeDiviseurs(*)[option]{nombre}  
\pfllistediv
```



</> Code \LaTeX

```
%arbre des diviseurs  
\ArbreDiviseurs[options]{nombre}  
\pflarbrediv
```



</> Code \LaTeX

```
%test booléen nb premier  
\pflboolestpremier{nb}  
\pfltestpremier[code si vrai][code si faux]{nb}
```



</> Code \LaTeX

```
%décomposition avec exposants en nombres premiers  
\pfldecompnb(*){nb}
```



</> Code \LaTeX

```
%arbre "avec remise"  
\ArbreChoix[clés]<options tikzpicture>{liste}  
\pflarbrechoix
```



</> Code \LaTeX

```
%arbre "sans remise"  
\ArbreChoixSansRemise[clés]<options tikzpicture>{liste}  
\pflarbrechoixssremise
```



</> Code \LaTeX

```
%factorielle  
\Factorielle(*)[clés]{n}  
\pflfacto  
  
%primorielle  
\Primorielle(*)[clés]{n}  
\pflprimor
```



</> Code \LaTeX

```
%arrangement  $A_{np}$   
\Arrangement(*)[option]{p}{n}  
\pflarrang
```



</> Code \LaTeX

```
%arrangement  $C_{np}$  ( $p$  parmi  $n$ )  
\Combinaison(*)[option]{p}{n}  
\pflcombin
```



</> Code \LaTeX

```
%conversions
\ConversionEntreBases(*)[espace blocs 4 pour le binaire]{dep->arrivée}{nb}
\pflconvbases

\ConversionDecBin(*)[clés]{nombre}
\pflconvdecbin

\ConversionBinHex[clés]{nombre}
\pflconvbinhex

\ConversionHexBin[clés]{nombre}
\pflconvhexbin

\ConversionVersDec[clés]{nombre}
\pflconvversdec

\ConversionBaseDix[clés]{nombre}{base de départ}
\pflconvdix

\ConversionDepuisBaseDix[options]{nombre en base 10}{base d'arrivée}
\pflconvdepuisdix
```



</> Code \LaTeX

```
%PGCD présenté
\PresentationPGCD[options]{a}{b}
\pflprespgcd
```



</> Code \LaTeX

```
%Opérations posées
\OperationPosee[clés]{opération}
\pfllopeposee
```



</> Code \LaTeX

```
%Équation diophantienne
\EquationDiophantienne[clés]{equation}
\pflequadioph
```



</> Code \LaTeX

```
%division euclidienne présentée
\DivEucl(*)[clés]{a}{b}
\pfldivideucl

%division euclidienne 'brute'
\DivisionEucl{a}{b}
\pflpresdivideucl
```



</> Code \LaTeX

```
%reste et quotient modulo de a par n
\QuoMod(*){a}{n}
\pflquomod

\ResteMod(*){a}{n}
\pflrestemod
```



</> Code \LaTeX

```
%inverse modulo
\InverseModulo(*){a}{modulo}
\pflinvmod
```



</> Code \LaTeX

```
%Chiffrement de César  
\ChiffrementCesar[clés]{message}  
\pflchiffrcesar
```



</> Code \LaTeX

```
%Chiffrement affine  
\ChiffrementAffine[clés]{message}  
\pflchiffraff
```



</> Code \LaTeX

```
%Chiffrement de Hill  
\ChiffrementHill[clés]{message}  
\pflchiffrhill
```



</> Code \LaTeX

```
%conversion en fraction, simplification de racine  
\ConversionFraction(*)[option]{argument}  
\SimplificationRacine{expression}
```



</> Code \LaTeX

```
%ensemble d'éléments  
\EcritureEnsemble[clés]{liste}  
\pflecritens
```



</> Code \LaTeX

```
%trinôme, trinôme aléatoire  
\EcritureTrinome[options]{a}{b}{c}  
\pflecrittrinom
```



</> Code \LaTeX

```
%mesure principale  
\MesurePrincipale[options]{angle}  
\pflmesppale  
  
%lignes trigo  
\LigneTrigo(*)[booléens]{cos/sin/tan}(angle)  
\pflignetrig
```



</> Code \LaTeX

```
%compétences LEGT  
\CompMathsLyc[clés]{choix}  
%compétences LPRO  
\CompMathsLycPro[clés]{choix}
```



</> Code \LaTeX

```
%sudomaths  
\SudoMaths[options]{liste}  
\pflsudomaths  
  
\begin{EnvSudoMaths}[options]{grille}... \end{EnvSudoMaths}
```



</> Code \LaTeX

```
%fractales  
\FractaleTikz(*)[clés]<options tikz>  
\pflfractaltikz  
  
\EtapesFloconKoch[clés]{étapes}  
\EtapesTapisSierpinski[clés]{étapes}
```



</> Code \LaTeX

```
%chateau de cartes  
\ChateauCartes[clés]{niveau}<options tikz>  
\pflchateaucartes
```



</> Code \LaTeX

```
%allumettes, dans un environnement tikz  
\PflAllumettes[clés]{liste départs>arrivées}  
\pflallumettes
```



</> Code \LaTeX

```
%commandes sur les dates  
\JourSelonDate(*){jj/mm/aaaa}  
\pfljoursebondate  
  
\DateComplete(*){jj/mm/aaaa}  
\pfldatecomplet  
  
\NbJoursEntreDates(*){jj/mm/aaaa}{jj/mm/aaaa}[\macro]  
\pflnbjoursdates  
  
\AjoutJoursDate(*){jj/mm/aaaa}{nb}  
\pflajoutjoursebondate
```



</> Code \LaTeX

```
%machine à transformer  
\MachineTransformer[clés]{e/s}<options tikz>  
\pflmachtransf
```



</> Code \LaTeX

```
%insertion de clipart, en mode inline ou non  
\InsererClipart*[options includegraphics]{clipart}  
\pflclipart
```



</> Code \LaTeX

```
%logo sans calculatrice  
\pflnocalc(*)[couleur]
```

Thème

ÉCRITURES MATHÉMATIQUES

Troisième partie

Écritures d'objets mathématiques

3 Commande spécifique de calcul/formatage



3.03b L'idée est de proposer une commande pour cumuler les possibilités des packages `xint` et `sinuitx` pour automatiser et formater des calculs.

3.10a Il est également possible de spécifier des formats particuliers (fraction, racine, radians).

- la version étoilée force le calcul en flottant;
- l'argument optionnel, entre `[...]` permet de paramétrer l'arrondi en flottant;
- l'argument obligatoire, entre `{...}`, est quant à lui le calcul en langage `xint`.



</> Code \LaTeX

```
\pflnum{2^12+1}
\pflnum*{4096/(12+1)}
\pflnum*[4]{4096/(12+1)}
\pflnum*[5]{sqrt(1+exp(9.75))}
\pflnumfrac{74+1/5} \pflnumfrac[d]{74+1/5}
\pflnumrad{1250pi/4589} ou \pflnumrad[d]{-9pi/4} ou \pflnumrad*{d}{-9pi/4}
\pflnumsqrt[d]{0.45}
```

```
4 097
315,076 923 076 923 1
315,076 9
130,977 97
 $\frac{371}{5}$   $\frac{371}{5}$ 
 $\frac{1250\pi}{4589}$  ou  $\frac{-9\pi}{4}$  ou  $-\frac{9\pi}{4}$ 
 $\frac{3\sqrt{5}}{10}$ 
```



3.05a L'idée est de proposer une commande *interne* pour convertir d'une base à une autre, en accord avec les spécificités de conversions en \LaTeX 3.

La commande ne s'occupe *que* de convertir d'une base à une autre, sans formatage ou autre.



</> Code \LaTeX

```
%\pflbasetobase{base initiale}{base finale}{nb}  
  
\pflbasetobase{10}{2}{27}\  
\pflbasetobase{10}{16}{456}\  
\pflbasetobase{2}{16}{10011111}\  
\pflbasetobase{5}{10}{2043}\  
\pflbasetobase{10}{5}{273}\  
\pflbasetobase{16}{7}{AB5F}
```

11011
1C8
9F
273
2043
241622

4 Commandes



Les commandes de cette section sont disponibles en chargeant la librairie `ecritures`, car elles peuvent redéfinir des commandes personnelles déjà existantes!

4.1 Arrondi



Il est possible de calculer/arrondir/formater un calcul mathématique, grâce aux packages `siunitx` et `xint`.

- la version étoilée force l’affichage du « + » pour les nombres positifs;
- l’argument optionnel est la précision demandée (3 par défaut)
- l’argument obligatoire est le calcul, au langage `xint`.



</> Code \LaTeX

```
 $1 + \frac{7}{11} \approx 1,636 \approx 1,63636 \approx +1,64$   
 $\ln(1 + e^4) \approx 4,018150$ 
```

```
 $\ln(1 + e^4) \approx 4,018150$ 
```

$1 + \frac{7}{11} \approx 1,636 \approx 1,63636 \approx +1,64$
 $\ln(1 + e^4) \approx 4,018150$

4.2 Unités simplifiées



Les commandes suivantes permettent de saisir des quantités avec unités classiques (€/°%). Elles sont compatibles avec le mode math et les espacements sont gérés en interne par le package et par `siunitx`.
L’argument optionnel permet de préciser un arrondi pour l’affichage.



</> Code \LaTeX

```
On a un prix de  $\pflprix{1199.99}$  ou  $\pflprix[1]{1199.99}$ . \\  
L'angle mesure  $\pflangle{164.46}$  ou  $\pflangle[1]{164.46}$ . \\  
L'évolution est de  $\pflpcent{47.567}$  ou  $\pflpcent[2]{47.567}$ .
```

On a un prix de 1 199,99€ ou 1 200,0€.
L’angle mesure 164,46° ou 164,5°.
L’évolution est de 47,567% ou 47,57%.

4.3 Ensembles et intervalles



Les commandes suivantes permettent de composer les ensembles traditionnels, en mode *tableau noir*. Elles sont dans un bloc `ensuremath`, donc les \dots ne sont pas nécessaires.
À noter la macro particulière pour l’ensemble des quaternions, pour éviter des erreurs éventuelles de redéfinition.



</> Code \LaTeX

```
 $\mathbb{N}, \mathbb{Z}, \mathbb{D}, \mathbb{Q}, \mathbb{R}, \mathbb{C}, \mathbb{H}, \mathbb{N}^*, \mathbb{Z}^*, \mathbb{D}^*, \mathbb{Q}^*, \mathbb{R}^*, \mathbb{C}^*, \mathbb{H}^*$ 
```

```
 $\mathbb{N}, \mathbb{Z}, \mathbb{D}, \mathbb{Q}, \mathbb{R}, \mathbb{C}, \mathbb{H}, \mathbb{N}^*, \mathbb{Z}^*, \mathbb{D}^*, \mathbb{Q}^*, \mathbb{R}^*, \mathbb{C}^*, \mathbb{H}^*$ 
```



Des intervalles peuvent être composés, grâce à la commande `\IntervalleXX`, dont la base est le package `interval` :

- la commande est insérée dans un bloc ensuremath;
- le séparateur est le point-virgule;
- l'espacement autour du point-virgule est laissé aux réglages du document (`\usepackage{babel}`, `\usepackage{frenchmath}`, etc).



</> Code \LaTeX

```
\IntervalleFO{0}{+\infty} ou \IntervalleOO{0}{+\infty} ou \IntervalleOO{-\infty}{0} ou
  \IntervalleOF{-\infty}{0}
```

$[0; +\infty[$ ou $]0; +\infty[$ ou $]-\infty; 0[$ ou $]-\infty; 0]$



</> Code \LaTeX

```
\IntervalleFF{\frac{12}{\sqrt{26}}} ou \IntervalleOO{\frac{12}{\sqrt{26}}} ou
  \IntervalleFO{\dfrac{12}{\sqrt{26}}} ou \IntervalleFO{\dfrac{12}{\sqrt{26}}}
```

$\left[\frac{1}{2}; \sqrt{26}\right]$ ou $\left] \frac{1}{2}; \sqrt{26}\right[$ ou $\left[\frac{1}{2}; \sqrt{26}\right[$ ou $\left]\frac{1}{2}; \sqrt{26}\right]$

4.4 Repères et coordonnées



Des vecteurs/repères/coordonnées peuvent être composées :

- les vecteurs sont mis en forme par le package `esvect` (y compris en version étoilée pour les indices);
- des coordonnées de point/vecteur dans le plan ou l'espace;
- des repères génériques, avec choix du séparateur entre le point et les vecteurs;
- les versions étoilées des repères n'alignent pas les flèches.



</> Code \LaTeX

```
%vecteurs
\Vecteur{\imath} et \Vecteur{u} et \Vecteur{AB}

$\Vecteur{AB}+\Vecteur{BC} = \Vecteur{AC}$

$\Vecteur*{u}[1]+\Vecteur*{v}[2] = \Vecteur*{w}[3]$
```

\vec{r} et \vec{u} et \vec{AB}
 $\vec{AB} + \vec{BC} = \vec{AC}$
 $\vec{u}_1 + \vec{v}_2 = \vec{w}_3$



</> Code \LaTeX

```
%coordonnées points
\CoordPtPl{4}{-2} ou \CoordPtPl{\frac{12}{\sqrt{26}}}
\CoordPtEsp{4}{-2}{7} ou \CoordPtEsp{-2}{\frac{12}{\sqrt{26}}}
```

$(4; -2)$ ou $\left(\frac{1}{2}; \frac{4}{7}\right)$
 $(4; -2; 7)$ ou $\left(-2; \frac{1}{2}; \frac{4}{7}\right)$



Code \LaTeX

```
%coordonnées vecteurs
\CoordVecPl{4}{-2} ou \CoordVecPl{\frac{12}{\frac{47}}}}

\CoordVecEsp{4}{-2}{7} ou \CoordVecEsp{-2}{\frac{12}{\frac{47}}}}
```

$$\begin{pmatrix} 4 \\ -2 \end{pmatrix} \text{ ou } \begin{pmatrix} \frac{12}{\frac{47}}{\frac{7}} \end{pmatrix}$$

$$\begin{pmatrix} 4 \\ -2 \\ 7 \end{pmatrix} \text{ ou } \begin{pmatrix} -2 \\ \frac{12}{\frac{47}}{\frac{7}} \end{pmatrix}$$



Code \LaTeX

```
%matrices 2x2
\MatDeux{4}{-2}{1}{-5}

\MatDeux{\frac{47}{-1}{0}{-\frac{17}}}}
```

$$\begin{pmatrix} 4 & -2 \\ 1 & -5 \end{pmatrix}$$

$$\begin{pmatrix} \frac{4}{7} & -1 \\ 0 & -\frac{1}{7} \end{pmatrix}$$



Code \LaTeX

```
%repères classiques
\RepereOij ou \RepereOij* ou \RepereOij[Sep={,}] ou \RepereOij*[Sep={,}]

\RepereOijk ou \RepereOijk* ou \RepereOijk[Sep={,}] ou \RepereOijk*[Sep={,}]

\RepereOuv ou \RepereOuv* ou \RepereOuv[Sep={,}] ou \RepereOuv*[Sep={,}]
```

$$(O; \vec{i}, \vec{j}) \text{ ou } (O; \vec{i}, \vec{j}) \text{ ou } (O, \vec{i}, \vec{j}) \text{ ou } (O, \vec{i}, \vec{j})$$

$$(O; \vec{i}, \vec{j}, \vec{k}) \text{ ou } (O; \vec{i}, \vec{j}, \vec{k}) \text{ ou } (O, \vec{i}, \vec{j}, \vec{k}) \text{ ou } (O, \vec{i}, \vec{j}, \vec{k})$$

$$(O; \vec{u}, \vec{v}) \text{ ou } (O; \vec{u}, \vec{v}) \text{ ou } (O, \vec{u}, \vec{v}) \text{ ou } (O, \vec{u}, \vec{v})$$



Code \LaTeX

```
%repères personnalisés
\ReperePlan{A}{AB}{AC} ou \ReperePlan*{A}{AB}{AC} ou \ReperePlan*{O}{OI}{OJ} ou
\ReperePlan[Sep={,}]{O}{OI}{OK}

\RepereEspace{A}{AB}{AC}{AD} ou \RepereEspace*{A}{AB}{AC}{k} ou \RepereEspace{D}{i}{j}{k}
```

$$(A; \overrightarrow{AB}, \overrightarrow{AC}) \text{ ou } (A; \overrightarrow{AB}, \overrightarrow{AC}) \text{ ou } (O; \overrightarrow{OI}, \overrightarrow{OJ}) \text{ ou } (O, \overrightarrow{OI}, \overrightarrow{OK})$$

$$(A; \overrightarrow{AB}, \overrightarrow{AC}, \overrightarrow{AD}) \text{ ou } (A; \overrightarrow{AB}, \overrightarrow{AC}, \vec{k}) \text{ ou } (D; \vec{i}, \vec{j}, \vec{k})$$

4.5 Valeur absolue/module et norme



Des valeurs absolues (ou modules) ou des normes peuvent être saisies :

- les délimiteurs s'adaptent à la hauteur de l'intérieur;
- les versions étoilées ne tiennent pas compte de la hauteur de l'intérieur.



</> Code \LaTeX

```

 $\ValAbs{\dfrac{x+1}{x-1}}$  ou  $\ValAbs*{\dfrac{x+1}{x-1}}$ 

 $\Norme{\Vecteur{AB}}$  ou  $\Norme*{\Vecteur{AB}}$ 

 $\ModuleCplx{1+\dfrac{12}{i}}$ 

```

$$\left| \frac{x+1}{x-1} \right| \text{ ou } \left| \frac{x+1}{x-1} \right|$$

$$\|\vec{AB}\| \text{ ou } \|\vec{AB}\|$$

$$\left| 1 + \frac{1}{2}i \right|$$

4.6 Divers



La librairie `libecritures` permet également de définir des commandes pour :

- composer le nom d'une courbe;
- composer le « i » et le « e » en romain;
- composer le complexe j en mode algébrique ou exponentielle;
- composer un modulo avec choix de la congruence;
- composer une suite numérique;
- composer une intégrale (mode displaystyle);
- `3.02a` composer une limite.

À noter que les commandes sont (sauf mention contraire) dans un bloc ensuremath.



</> Code \LaTeX

```

%version normale := mathcal
%version étoilée := mathscr (si chargé)

\Courbe et \Courbe[f] et \Courbe[g^{-1}]

\Courbe* et \Courbe*[f] et \Courbe*[g^{-1}]

```

 \mathcal{C} et \mathcal{C}_f et $\mathcal{C}_{g^{-1}}$
 \mathcal{C} et \mathcal{C}_f et $\mathcal{C}_{g^{-1}}$

</> Code \LaTeX

```

 $e^{\i \pi} = -1$ 

```

 $e^{i\pi} = -1$

</> Code \LaTeX

```

On a  $j = \jmathalg = \jmathexp$ 

```

$$\text{On a } j = \frac{1}{2} + i\frac{\sqrt{3}}{2} = e^{i\frac{\pi}{3}}$$

</> Code \LaTeX

```

%La version étoilée augmente l'espacement, l'argument optionnel change la présentation
$21 \equiv 1 \pmod{5} \equiv 1 \pmod{[Par]{5}} \equiv 1 \pmod{[Txt]{5}}$

$21 \equiv 1 \pmod{*5} \equiv 1 \pmod{*[Par]{5}} \equiv 1 \pmod{*[Txt]{5}}$

```

$$21 \equiv 1 \pmod{5} \equiv 1 \pmod{5} \equiv 1 \pmod{5}$$

$$21 \equiv 1 \pmod{[5]} \equiv 1 \pmod{[5]} \equiv 1 \pmod{5}$$



</> Code \LaTeX

Soient les suites $\backslash\text{Suite}\{u\}$ et $\backslash\text{Suite}\{p\}\{v\}$ et $\backslash\text{Suite}\{q\}\{\Omega\}$.

Soient les suites (u_n) et (v_p) et (Ω_q) .



</> Code \LaTeX

$\$I = \backslash\text{Integrale } f(x) \backslash dx = \backslash\text{Integrale } f(t) \backslash dx[t]\$$

$$I = \int f(x) dx = \int f(t) dt$$



</> Code \LaTeX

$\$\backslash\text{Limite}\{\backslash\text{frac}\{x^3-3x+1\}\{1+x^2\}\}\{x \to +\infty\} = +\infty\$$

$\$\backslash\text{Limite}\{f(x)\}\{x \to 0\}\{x > 0\} = -\infty\$$

$$\lim_{x \rightarrow +\infty} \frac{x^3 - 3x + 1}{1 + x^2} = +\infty$$
$$\lim_{\substack{x \rightarrow 0 \\ x > 0}} f(x) = -\infty$$

4.7 Probabilités



La librairie `ecritures` permet également de définir des commandes pour :

- composer une loi classique (binomiale, exponentielle, etc) avec `mathcal` ou `mathscr`;
- composer espérance, variance et écart-type;
- `3.02a` composer une probabilité conditionnelle, avec ou sans la formule et choix de la typographie de la proba.

À noter que les commandes sont dans un bloc `ensuremath`.



</> Code \LaTeX

%version normale := mathcal

%version étoilée := mathscr (si chargé)

$\backslash\text{LoiNormale}\{150\}\{25\}$ ou $\backslash\text{LoiNormale}*\{150\}\{25\}$

$\backslash\text{LoiBinomiale}\{150\}\{\text{num}\{0.45\}\}$ ou $\backslash\text{LoiBinomiale}*\{150\}\{\text{num}\{0.45\}\}$

$\backslash\text{LoiPoisson}\{5\}$ ou $\backslash\text{LoiPoisson}*\{5\}$

$\backslash\text{LoiExpo}\{\text{num}\{0.001\}\}$ ou $\backslash\text{LoiExpo}*\{\text{num}\{0.001\}\}$

$\backslash\text{LoiUnif}\{\backslash\text{IntervalleFF}\{5\}\{60\}\}$ ou $\backslash\text{LoiUnif}*\{\backslash\text{IntervalleFF}\{5\}\{60\}\}$

$\mathcal{N}(150; 25)$ ou $\mathcal{N}(150; 25)$

$\mathcal{B}(150; 0,45)$ ou $\mathcal{B}(150; 0,45)$

\mathcal{P}_5 ou \mathcal{P}_5

$\mathcal{E}_{0,001}$ ou $\mathcal{E}_{0,001}$

$\mathcal{U}_{[5;60]}$ ou $\mathcal{U}_{[5;60]}$



</> Code \LaTeX

```
%par défaut E et V en \mathbb
\Esper{X} ou \Esper[E]{X} \
\Varianc{X^2} ou \Varianc[V]{X^2} \
\EcType{X^2}
```

$\mathbb{E}(X)$ ou $E(X)$
 $\mathbb{V}(X^2)$ ou $V(X^2)$
 $\sigma(X^2)$



</> Code \LaTeX

```
%par défaut
$\ProbaCondit{A}{B}$ et $\ProbaCondit[Formule]{A}{B}$

$\ProbaCondit{\overline{A}}{\overline{B}}$ et
  $\ProbaCondit[Formule]{\overline{A}}{\overline{B}}$

%avec proba en minuscule
$\ProbaCondit[min]{A}{B}$ et $\ProbaCondit[min,Formule]{A}{B}$

%avec proba en \mathbb
$\ProbaCondit[BB]{A}{B}$ et $\ProbaCondit[BB,Formule]{A}{B}$
```

$$P_B(A) \text{ et } P_B(A) = \frac{P(A \cap B)}{P(B)}$$

$$P_{\overline{B}}(\overline{A}) \text{ et } P_{\overline{B}}(\overline{A}) = \frac{P(\overline{A} \cap \overline{B})}{P(\overline{B})}$$

$$p_B(A) \text{ et } p_B(A) = \frac{p(A \cap B)}{p(B)}$$

$$\mathbb{P}_B(A) \text{ et } \mathbb{P}_B(A) = \frac{\mathbb{P}(A \cap B)}{\mathbb{P}(B)}$$



Il est également possible de configurer *manuellement* sa propre notation pour la probabilité, grâce à

```
\renewcommand\notationproba{...}.
```

4.8 Intervalle de confiance, intervalle de fluctuation



3.02a La librairie `libecritures` permet également de définir des commandes pour :

- composer un intervalle de fluctuation, avec ou sans détails et/ou calcul, et avec choix du *niveau* (2de ou terminale);
- composer un intervalle de confiance, avec ou sans détails et/ou calcul, et avec choix du *niveau* (2de ou terminale);
- composer une rédaction complète avec formule, détail et calcul.

Les niveaux de confiance possibles sont 90 %, 95 % et 99 %.



</> Code \LaTeX

```
%sorties par défaut
$\IntFluctu$

$\IntConf$
```

$$\left[p - 1,96 \frac{\sqrt{p(1-p)}}{\sqrt{n}} ; p + 1,96 \frac{\sqrt{p(1-p)}}{\sqrt{n}} \right]$$

$$\left[f - 1,96 \frac{\sqrt{f(1-f)}}{\sqrt{n}} ; f + 1,96 \frac{\sqrt{f(1-f)}}{\sqrt{n}} \right]$$

*%visualisation des clés* $\backslash\text{IntFluctu}[\text{Details},p=0.85,n=1000] \$$ $\backslash\text{IntFluctu}[\text{Details},p=1/3,n=1000] \$$ $\backslash\text{IntFluctu}[\text{Calcul},p=0.85,n=1000] \$$ $\backslash\text{IntFluctu}[\text{Details},\text{Calcul},p=0.3,n=50,\text{Arrondi}=3] \$$ $\backslash\text{IntFluctu}[\text{Seuil}=99] \$$ $\backslash\text{IntFluctu}[\text{Details},\text{Calcul},\text{Classe}=2\text{de},p=0.3,n=10000,\text{Symbole}=\{=\},\text{Arrondi}=3] \$$ $\backslash\text{IntFluctu}[\text{Details},\text{Calcul},\text{Classe}=2\text{de},p=0.3,n=10001,\text{Symbole}=\backslash\text{subseteq},\text{Arrondi}=1] \$$ $\backslash\text{IntFluctu}[\text{Details},\text{Calcul},\text{Classe}=2\text{de},p=0.3,n=10001,\text{Arrondi}=2] \$$ $\backslash\text{IntFluctu}[\text{Details},\text{Calcul},\text{Classe}=2\text{de},p=0.3,n=123456,\text{Arrondi}=4] \$$ $\backslash\text{IntFluctu}[\text{Details},\text{Calcul},\text{Classe}=2\text{de},p=0.3,n=10,\text{Arrondi}=2] \$$ $\backslash\text{IntConf}[\text{Details},\text{Calcul},\text{Classe}=\text{Term},f=0.5,n=250,\text{Arrondi}=3] \$$

$$\left[p - 1,96 \frac{\sqrt{p(1-p)}}{\sqrt{n}} ; p + 1,96 \frac{\sqrt{p(1-p)}}{\sqrt{n}} \right] = \left[0,85 - 1,96 \frac{\sqrt{0,85(1-0,85)}}{\sqrt{1000}} ; 0,85 + 1,96 \frac{\sqrt{0,85(1-0,85)}}{\sqrt{1000}} \right]$$

$$\left[p - 1,96 \frac{\sqrt{p(1-p)}}{\sqrt{n}} ; p + 1,96 \frac{\sqrt{p(1-p)}}{\sqrt{n}} \right] = \left[\frac{1}{3} - 1,96 \frac{\sqrt{\frac{1}{3}(1-\frac{1}{3})}}{\sqrt{1000}} ; \frac{1}{3} + 1,96 \frac{\sqrt{\frac{1}{3}(1-\frac{1}{3})}}{\sqrt{1000}} \right]$$

$$\left[p - 1,96 \frac{\sqrt{p(1-p)}}{\sqrt{n}} ; p + 1,96 \frac{\sqrt{p(1-p)}}{\sqrt{n}} \right] \approx [0,82 ; 0,88]$$

$$\left[p - 1,96 \frac{\sqrt{p(1-p)}}{\sqrt{n}} ; p + 1,96 \frac{\sqrt{p(1-p)}}{\sqrt{n}} \right] = \left[0,3 - 1,96 \frac{\sqrt{0,3(1-0,3)}}{\sqrt{50}} ; 0,3 + 1,96 \frac{\sqrt{0,3(1-0,3)}}{\sqrt{50}} \right] \approx [0,172 ; 0,428]$$

$$\left[p - 2,58 \frac{\sqrt{p(1-p)}}{\sqrt{n}} ; p + 2,58 \frac{\sqrt{p(1-p)}}{\sqrt{n}} \right]$$

$$\left[p - \frac{1}{\sqrt{n}} ; p + \frac{1}{\sqrt{n}} \right] = \left[0,3 - \frac{1}{\sqrt{10000}} ; 0,3 + \frac{1}{\sqrt{10000}} \right] = [0,29 ; 0,31]$$

$$\left[p - \frac{1}{\sqrt{n}} ; p + \frac{1}{\sqrt{n}} \right] = \left[0,3 - \frac{1}{\sqrt{10001}} ; 0,3 + \frac{1}{\sqrt{10001}} \right] \subseteq [0,2 ; 0,4]$$

$$\left[p - \frac{1}{\sqrt{n}} ; p + \frac{1}{\sqrt{n}} \right] = \left[0,3 - \frac{1}{\sqrt{10001}} ; 0,3 + \frac{1}{\sqrt{10001}} \right] \approx [0,29 ; 0,31]$$

$$\left[p - \frac{1}{\sqrt{n}} ; p + \frac{1}{\sqrt{n}} \right] = \left[0,3 - \frac{1}{\sqrt{123456}} ; 0,3 + \frac{1}{\sqrt{123456}} \right] \approx [0,2971 ; 0,3029]$$

$$\left[p - \frac{1}{\sqrt{n}} ; p + \frac{1}{\sqrt{n}} \right] = \left[0,3 - \frac{1}{\sqrt{10}} ; 0,3 + \frac{1}{\sqrt{10}} \right] \approx [0 ; 0,62]$$

$$\left[f - 1,96 \frac{\sqrt{f(1-f)}}{\sqrt{n}} ; f + 1,96 \frac{\sqrt{f(1-f)}}{\sqrt{n}} \right] = \left[0,5 - 1,96 \frac{\sqrt{0,5(1-0,5)}}{\sqrt{250}} ; 0,5 + 1,96 \frac{\sqrt{0,5(1-0,5)}}{\sqrt{250}} \right] \approx [0,438 ; 0,562]$$



</> Code \LaTeX

```
%rédaction complète, via amsmath  
\RedactionIntFluct[Arrondi=3,p=0.55,n=189]{IF} %1=clés,2=nom intervalle  
  
\RedactionIntConf[Arrondi=3,f=0.55,n=189]{IC} %1=clés,2=nom intervalle
```

$$\begin{aligned} \text{IF} &= \left[p - 1,96 \frac{\sqrt{p(1-p)}}{\sqrt{n}}; p + 1,96 \frac{\sqrt{p(1-p)}}{\sqrt{n}} \right] \\ &= \left[0,55 - 1,96 \frac{\sqrt{0,55(1-0,55)}}{\sqrt{189}}; 0,55 + 1,96 \frac{\sqrt{0,55(1-0,55)}}{\sqrt{189}} \right] \\ &\approx [0,479; 0,621] \end{aligned}$$

$$\begin{aligned} \text{IC} &= \left[f - 1,96 \frac{\sqrt{f(1-f)}}{\sqrt{n}}; f + 1,96 \frac{\sqrt{f(1-f)}}{\sqrt{n}} \right] \\ &= \left[0,55 - 1,96 \frac{\sqrt{0,55(1-0,55)}}{\sqrt{189}}; 0,55 + 1,96 \frac{\sqrt{0,55(1-0,55)}}{\sqrt{189}} \right] \\ &\approx [0,479; 0,621] \end{aligned}$$

5 Collection d'objets

5.1 Idée



L'idée est d'obtenir une commande pour simplifier l'écriture d'un ensemble d'éléments, en laissant gérer les espaces.

Les délimiteurs de l'ensemble créé sont toujours $\{ \}$.



</> Code \LaTeX

```
\EcritureEnsemble[clés]{liste}
```

5.2 Commande et options



Peu d'options pour ces commandes :

- le premier argument, *optionnel*, permet de spécifier les **<Clés>** :
 - clé **<Sep>** qui correspond au délimiteur des éléments de l'ensemble; défaut **< ; >**
 - clé **<Option>** qui est un code (par exemple `strut...`) inséré avant les éléments; défaut **<vide>**
 - un booléen **<Mathpunct>** qui permet de préciser si on utilise l'espacement mathématique `mathpunct`. défaut **<true>**
- le second, *obligatoire*, est la liste des éléments, séparés par `/`.



</> Code \LaTeX

```
$$\EcritureEnsemble{a/b/c/d/e}$$  
$$\EcritureEnsemble[Mathpunct=false]{a/b/c/d/e}$$  
$$\EcritureEnsemble[Sep=,]{a/b/c/d/e}$$  
$$\EcritureEnsemble[Option={\strut}]{a/b/c/d/e}$$ % \strut pour "augmenter"  
un peu la hauteur des {}  
$$\EcritureEnsemble{ \frac{1}{1+\frac{1}{3}} / b / c / d / \frac{1}{2} }$$
```



Sortie \LaTeX

```
{a;b;c;d;e}  
{a;b;c;d;e}  
{a,b,c,d,e}  
{a;b;c;d;e}  
{ \frac{1}{1+\frac{1}{3}} ; b ; c ; d ; \frac{1}{2} }
```



Attention cependant au comportement de la commande avec des éléments en mode mathématique, ceux-ci peuvent générer une erreur si `displaystyle` n'est pas utilisé...

Thème

OUTILS POUR L'ANALYSE

Quatrième partie

Outils pour l'analyse

6 Maximum, minimum d'une fonction



3.04c L'idée est de proposer une commande pour déterminer, par balayage, le maximum ou le minimum d'une fonction *classique*, sur un intervalle donné.

Le package `xint` se charge des calculs, et les résultats sont stockés dans des macros personnalisables, pour exploitations ultérieures.

⚠ Attention cependant à ne pas travailler sur un intervalle trop grand et/ou de demander une précision trop petite, car les calculs risquent d'être longs...



Code \LaTeX

```
%arguments optionnels = macros de stockage
\DetermineMax[précision]{expression xint}{a}{b}[\tmpmax] [\tmpmaxvalx]
\DetermineMin[précision]{expression xint}{a}{b}[\tmpmin] [\tmpminvalx]
```



Code \LaTeX et sortie \LaTeX

```
\DetermineMax[80*x*exp(-0.2*x)]{3}{10}\tmpmax\ en \tmpmaxvalx
```



147.1517764685769 en 5



Code \LaTeX et sortie \LaTeX

```
\DetermineMax[0.1]
{0.6*cos(4.5*(x-4)+2.1)-1.2*sin(x-4)+0.1*x+0.2}{1}{4}
[\MonMax]
[\MonMaxX]
\MonMax\ en \MonMaxX
```



2.164719329044054 en 2.2



Code \LaTeX et sortie \LaTeX

```
\DetermineMin[0.001]
{\log(exp(-x)+1)+0.25*x}{1}{1.2}
[\MonMin]
[\MonMinX]
\MonMin\ en \MonMinX
```



0.5623351587104050 en 1.099

7 Résolution approchée d'une équation

7.1 Idée



2.1.4 L'idée est de proposer une commande pour résoudre, de manière approchée, une équation du type $f(x) = k$ sur un intervalle (fermé) donné.

La méthode utilisée est la **dichotomie**, pour plus de rapidité que la méthode *simple* par balayage.



Code \LaTeX

```
\ResolutionApprochee [clés] {équation} [macro]
```



Code \LaTeX et sortie \LaTeX

```
\ResolutionApprochee [Intervalle=0:10] {x**3-2*x**2-x-1=2}%  
$x_0 \approx \num[minimum-decimal-digits=2]{\masolutiond}$ par défaut ;\  
$x_0 \approx \num[minimum-decimal-digits=2]{\masolutione}$ par excès ;\  
$x_0 \approx \num[minimum-decimal-digits=2]{\masolutiona}$ arrondi à  $10^{-2}$ .\  
  
\hfill\includegraphics[scale=0.45]{./graphics/pl-solve_a}\hfill~
```



$x_0 \approx 2,75$ par défaut;
 $x_0 \approx 2,76$ par excès;
 $x_0 \approx 2,76$ arrondi à 10^{-2} .

rad SOLVEUR	
Equations	
Solution	
x1	2.757278921
Δ	-439

7.2 Clés et options



Quelques explications sur les **clés** et sur les arguments :

- la clé **Precision** pour le nombre de chiffres après la virgule de la solution; défaut **2**
- la clé (obligatoire!) **Intervalle** qui permet de préciser l'intervalle initial de recherche;
- la clé **Variable** qui permet de spécifier la variable de l'équation; défaut **x**
- l'argument *obligatoire* est l'équation, sous la forme $f(\dots) = k$ (ou $f(\dots)$ pour $f(\dots) = 0$);
- l'argument *optionnel* est la base de la *macro* qui sert à stocker les valeurs : défaut **masolution**
 - `\<macro>d` pour la valeur approchée par défaut;
 - `\<macro>e` pour la valeur approchée par excès;
 - `\<macro>a` pour la valeur approchée.



Code \LaTeX et sortie \LaTeX

```

\ResolutionApprochee[Precision=4,Intervalle=0:2]{exp(0.5*x)+x**2-4=0}%
Une valeur approchée, à  $10^{-4}$  près, d'une solution de  $e^{0,5x}+x^2-4=0$  sur
 $\left[0;2\right]$  est  $\beta$  avec :
\begin{itemize}
  \item  $\beta \approx \text{num}[\text{minimum-decimal-digits}=4]{\text{masolutiond}}$  par défaut ;
  \item  $\beta \approx \text{num}[\text{minimum-decimal-digits}=4]{\text{masolutione}}$  par excès ;
  \item  $\beta \approx \text{num}[\text{minimum-decimal-digits}=4]{\text{masolutiona}}$ .
\end{itemize}
\ResolutionApprochee[Variable=t,Intervalle=-1:2]{3*t*exp(-0.5*t+1)=4}[SolA]%
Une valeur approchée, à  $10^{-2}$  près d'une solution de  $3t e^{-0,5t+1}=4$  est  $t_1$ 
avec :
\begin{itemize}
  \item  $t_1 \approx \text{num}[\text{minimum-decimal-digits}=2]{\text{SolAd}}$  par défaut ;
  \item  $t_1 \approx \text{num}[\text{minimum-decimal-digits}=2]{\text{SolAe}}$  par excès ;
  \item  $t_1 \approx \text{num}[\text{minimum-decimal-digits}=2]{\text{SolAa}}$ .
\end{itemize}
\ResolutionApprochee[Precision=3,Variable=t,Intervalle=2:10]{3*t*exp(-0.5*t+1)=4}[SolB]
Une valeur approchée, à  $10^{-2}$  près d'une solution de  $3t e^{-0,5t+1}=4$  est  $t_2$ 
avec :
\begin{itemize}
  \item  $t_2 \approx \text{num}[\text{minimum-decimal-digits}=2]{\text{SolBd}}$  par défaut ;
  \item  $t_2 \approx \text{num}[\text{minimum-decimal-digits}=2]{\text{SolBe}}$  par excès ;
  \item  $t_2 \approx \text{num}[\text{minimum-decimal-digits}=2]{\text{SolBa}}$ .
\end{itemize}
\medskip

\hfill\includegraphics[scale=0.45]{./graphics/pl-solve_b}~~
\includegraphics[scale=0.45]{./graphics/pl-solve_c}~~
\includegraphics[scale=0.45]{./graphics/pl-solve_d}\hfill~

```



Une valeur approchée, à 10^{-4} près, d'une solution de $e^{0,5x} + x^2 - 4 = 0$ sur $[0; 2]$ est β avec :

- $\beta \approx 1,4068$ par défaut;
- $\beta \approx 1,4069$ par excès;
- $\beta \approx 1,4069$.

Une valeur approchée, à 10^{-2} près d'une solution de $3t e^{-0,5t+1} = 4$ est t_1 avec :

- $t_1 \approx 0,69$ par défaut;
- $t_1 \approx 0,70$ par excès;
- $t_1 \approx 0,69$.

Une valeur approchée, à 10^{-2} près d'une solution de $3t e^{-0,5t+1} = 4$ est t_2 avec :

- $t_2 \approx 4,377$ par défaut;
- $t_2 \approx 4,378$ par excès;
- $t_2 \approx 4,378$.

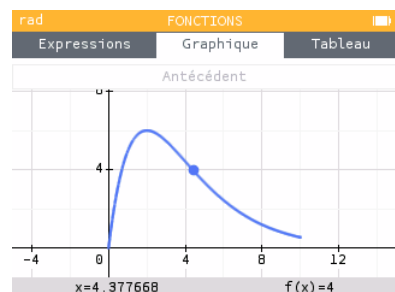
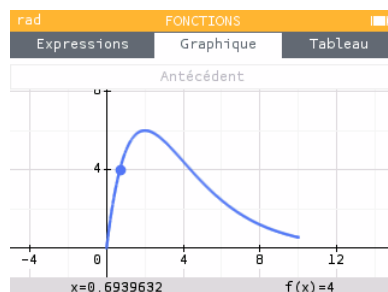
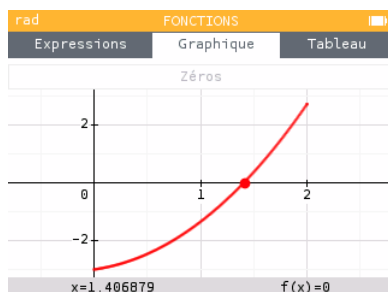

8 Présentation d'une solution d'équation par balayage

8.1 Idée



2.0.4 L'idée est de présenter l'obtention d'une solution approchée d'équation par balayage, dans le cadre du TVI par exemple. Les calculs et tests sont effectués grâce au package `xinttools`, et le formatage par `tabularray` et `sinuitx`.



Le code ne trouve pas la solution, il met *juste* en forme mais effectue quand même les calculs d'images et les tests.



Code \LaTeX

```
\SolutionTVI[options]{fonction}{valeur}
```

8.2 Clés et arguments



Plusieurs **Clés** sont disponibles pour cette commande, relative à une équation du type $f(x) = k$:

- la clé **<NomFct>** qui permet de spécifier le nom de la fonction; défaut **<f>**
- la clé **<NomSol>** qui permet de spécifier le nom de la fonction; défaut **<\alpha>**
- les clés **<va>** et **<vb>** qui sont les bornes inférieure et supérieure de l'encadrement;
- la clé **<Precision>** qui est la précision des calculs pour les images; défaut **<2>**
- la clé **<Stretch>** qui permet d'espacer les lignes; défaut **<1.15>**
- les booléens **<Balayage>** ou **<Calculatrice>** pour afficher un texte en amont; défaut **<false>**
- le booléen **<Majuscule>** qui affiche le texte avant, avec une majuscule au début. défaut **<>true>**

Le premier argument *obligatoire* est la fonction, en syntaxe `xint` et avec comme variable x , et le second la valeur de k .



Code \LaTeX et sortie \LaTeX

Pour $f(x)=0$ avec $f(x)=x^2-2$. On obtient
`\SolutionTVI[va=1.414,vb=1.415,Precision=3]{x**2-2}{0}`.



Pour $f(x) = 0$ avec $f(x) = x^2 - 2$. On obtient $\left\{ \begin{array}{l} f(1,414) \approx -0,001 < 0 \\ f(1,415) \approx 0,002 > 0 \end{array} \right\} \Rightarrow 1,414 < \alpha < 1,415$.



Code \LaTeX et sortie \LaTeX

Avec $\varphi(t)=3t \backslash, \mathrm{e}^{-0,5t+1}=5$,
`\SolutionTVI[Majuscule=false,Calculatrice,va=1.02,vb=1.03,NomFct=\varphi]{3*x*exp(-0.5*x+1)}{5}`



Avec $\varphi(t) = 3t e^{-0,5t+1} = 5$, par calculatrice, on obtient $\left\{ \begin{array}{l} \varphi(1,02) \approx 4,99 < 5 \\ \varphi(1,03) \approx 5,02 > 5 \end{array} \right\} \Rightarrow 1,02 < \alpha < 1,03$



Code \LaTeX et sortie \LaTeX

```
On s'intéresse à  $g(x)=\text{num}\{1,5\}$  avec  $g(x)=\ln(x)$ . \\
\SolutionTVI%
[Balayage,Stretch=1.5,va=4.48,vb=4.49,NomFct=g,Precision=4,NomSol={x_0}]{log(x)}{1.5}.
```



On s'intéresse à $g(x) = 1,5$ avec $g(x) = \ln(x)$.

Par balayage, on obtient $\left\{ \begin{array}{l} g(4,48) \approx 1,4996 < 1,5 \\ g(4,49) \approx 1,5019 > 1,5 \end{array} \right. \Rightarrow 4,48 < x_0 < 4,49.$

8.3 Interaction avec la commande de résolution approchée



2.1.4 L'idée est de récupérer les valeurs par défaut et par excès pour le TVI grâce à la commande

```
\ResolutionApprochee.
```



Code \LaTeX et sortie \LaTeX

```
On s'intéresse à  $g(x)=\text{num}\{1,5\}$  avec  $g(x)=\ln(x)$  sur l'intervalle  $\left[3;5\right]$ .
```

```
\ResolutionApprochee[Intervalle=3:5]{log(x)=1.5}[SolLn]
\SolutionTVI%
[Balayage,Stretch=1.5,va={\SolLnd},vb={\SolLne},
NomFct=g,Precision=4,NomSol={x_0}]{log(x)}{1.5}.
```



On s'intéresse à $g(x) = 1,5$ avec $g(x) = \ln(x)$ sur l'intervalle $[3;5]$.

Par balayage, on obtient $\left\{ \begin{array}{l} g(4,48) \approx 1,4996 < 1,5 \\ g(4,49) \approx 1,5019 > 1,5 \end{array} \right. \Rightarrow 4,48 < x_0 < 4,49.$



À terme, peut-être que la commande `\ResolutionApprochee` sera intégrée dans la commande `\SolutionTVI` afin d'automatiser encore plus le procédé.

9 Suites récurrentes simples

9.1 Idées



2.0.3 L'idée est de proposer des commandes pour effectuer des calculs avec des suites récurrentes du type $u_{n+1} = f(u_n)$:

- calcul de termes avec possibilité d'arrondir;
- présentation de la conclusion de la recherche d'un seuil du type $u_n > S$ ou $u_n < S$.



2.1.0 Le code pour le seuil **trouve** également le rang cherché, il met en forme et effectue les calculs d'images.

2.0.5 Le choix a été fait de faire les calculs en mode `float` pour éviter les dépassements de capacité de `xint` liés aux boucles...



Code \LaTeX

```
%commande pour calculer et formater
\CalculTermeReccurrence[options]{fonction associée}

%mise en forme de la conclusion d'un seuil
\SolutionSeuil[options]{fonction associée}{seuil}
```

9.2 Clés et arguments



Plusieurs **Clés** sont disponibles pour la commande du calcul d'un terme :

- la clé **<No>** qui est le rang initial de la suite;
- la clé **<UNo>** qui est le terme initial de la suite;
- la clé **<Precision>** qui précise l'arrondi éventuel; défaut **<3>**
- la clé **<N>** qui est l'indice du terme à calculer.

L'argument *obligatoire* est la fonction associée à la suite, en syntaxe `xint` et avec comme variable x .



Code \LaTeX

```
Avec  $\begin{cases} u_0 = 50 \\ u_{n+1} = \frac{1}{u_n + 2} \end{cases}$ .

On obtient  $u_{10} \approx \CalculTermeReccurrence[No=0,UNo=50,N=10]{1/(x+2)}$ .

On obtient  $u_{15} \approx \CalculTermeReccurrence[Precision=4,No=0,UNo=50,N=15]{1/(x+2)}$ .

On obtient  $u_{20} \approx \CalculTermeReccurrence[Precision=6,No=0,UNo=50,N=20]{1/(x+2)}$ .
```



Sortie \LaTeX

Avec $u_0 = 50$ et $u_{n+1} = \frac{1}{u_n + 2}$.

On obtient $u_{10} \approx 0,414$

On obtient $u_{15} \approx 0,4142$

On obtient $u_{20} \approx 0,414214$

sortie par défaut.

avec choix de la précision à 10^{-4} .

avec choix de la précision à 10^{-6} .



Plusieurs **⟨Clés⟩** sont disponibles pour la commande du seuil :

- la clé **⟨NomSuite⟩** qui est le nom de la suite; défaut **⟨u⟩**
- la clé **⟨No⟩** qui est le rang initial de la suite;
- la clé **⟨UNo⟩** qui est le terme initial de la suite;
- la clé **⟨Precision⟩** qui précise l'arrondi éventuel; défaut **⟨2⟩**
- la clé **⟨Stretch⟩** qui permet d'espacer les lignes; défaut **⟨1.15⟩**
- les booléens **⟨Balayage⟩** ou **⟨Calculatrice⟩** pour afficher un texte en amont; défaut **⟨false⟩**
- le booléen **⟨Simple⟩** pour une présentation plus *neutre*; défaut **⟨false⟩**
- le booléen **⟨Majuscule⟩** qui affiche le texte avant, avec une majuscule au début; défaut **⟨true⟩**
- les booléens **⟨Exact⟩** et **⟨ExactB⟩** qui affichent $\stackrel{\text{MATEX}}{=}$ au lieu de $\stackrel{\text{MATEX}}{\approx}$; défaut **⟨false⟩**
- le booléen **⟨Conclusion⟩** pour afficher la conclusion ou non; défaut **⟨true⟩**
- la clé **⟨Sens⟩** parmi **⟨< / > / <= / >=⟩** pour indiquer le type de seuil. défaut **⟨>⟩**

Le premier argument *obligatoire* est la fonction associée à la suite, en syntaxe $\stackrel{\text{MATEX}}{\text{xint}}$ et avec comme variable x , et le second est le seuil à dépasser.



Code \LaTeX et sortie \LaTeX

```
Avec  $\begin{dcases} u_1 = 2 \\ u_{n+1} = 1 + \frac{1+u_n^2}{1+u_n} \end{dcases}$ ,
on cherche  $n$  tel que  $u_n > 5$ .
\SolutionSeuil[Balayage,No=1,UNo=2]{1+(1+x**2)/(1+x)}{5}.
  \SolutionSeuil[Calculatrice,Precision=4,No=1,UNo=2,Conclusion=false]%
{1+(1+x**2)/(1+x)}{5}.
```



Avec
$$\begin{cases} u_1 = 2 \\ u_{n+1} = 1 + \frac{1+u_n^2}{1+u_n} \end{cases}$$
, on cherche n tel que $u_n > 5$.

Par balayage, on obtient $\begin{cases} u_7 \approx 4,868 \leq 5 \\ u_8 \approx 5,209 > 5 \end{cases} \Rightarrow n \geq 8$. Par calculatrice, on obtient $\begin{cases} u_7 \approx 4,8681 \leq 5 \\ u_8 \approx 5,2089 > 5 \end{cases}$.

9.3 Exemple d'utilisation



Code \LaTeX et sortie \LaTeX

```
Avec  $\begin{dcases} u_1 = 2 \\ u_{n+1} = 1 + \frac{1+u_n^2}{1+u_n} \end{dcases}$ ,
on obtient le tableau de valeurs suivant :
\begin{tabular}{c|c}
  \hline
  $n$ & $u_n$ \\
  \hline
  1 & 2 \\
  \hline
  \xintFor* #1 in {\xintSeq{2}{7}} \do {#1 &
  \CalculTermReurrence[No=1,UNo=2,N=#1]{1+(1+x**2)/(1+x)} \\
  \hline
\end{tabular}

\SolutionSeuil[Precision=4,No=1,UNo=2,Simple]{1+(1+x**2)/(1+x)}{10} (Ainsi $u_n > 10$ à partir
de $n=\text{the}\CompteurSeuil$)
```



Avec
$$\begin{cases} u_1 = 2 \\ u_{n+1} = 1 + \frac{1+u_n^2}{1+u_n} \end{cases}$$
, on obtient le tableau de valeurs suivant :

n	u_n
1	2
2	2,667
3	3,212
4	3,687
5	4,114
6	4,505
7	4,868

$u_{28} \approx 9,9408 \leq 10$ et $u_{29} \approx 10,1236 > 10$ (Ainsi $u_n > 10$ à partir de $n = 29$)

10 Valeur approchée d'une intégrale

10.1 Idée



2.6.1 L'idée est de proposer plusieurs approximations pour le calcul d'une intégrale, en utilisant :

- une méthode des rectangles (Gauche, Droite ou Milieu);
- la méthode des trapèzes;
- la méthode de Simpson.



Il s'agit de valeurs approchées, mais la méthode de Simpson donne des valeurs satisfaisantes! Les méthodes *Rectangles* ou *Trapèzes* seront plutôt utiles pour des résultats obtenus par algorithme par exemple.



Code \LaTeX

```
\IntegraleApprochee[clés]{fonction}{a}{b}
```

10.2 Clés et arguments



Plusieurs **Clés** sont disponibles pour la commande de calcul :

- le booléen **ResultatBrut** qui donne le résultat obtenu grâce à `\xint`; défaut : **false**
- la clé **Methode**, parmi **RectanglesGauche / RectanglesDroite / RectanglesMilieu / Trapezes / Simpson** pour spécifier la méthode utilisée; défaut : **Simpson**
- la clé **NbSubDiv** précise le nombre de subdivisions pour le calcul; défaut : **10**
- le booléen **AffFormule** qui affiche au préalable l'intégrale; défaut **false**
- la clé **Expr** qui indique ce qui doit être affiché dans l'intégrale; défaut **f(x)**
- la clé **Signe** qui indique le signe à afficher entre l'intégrale et le résultat; défaut **\approx**
- la clé **Variables** qui indique la variable à afficher dans le dx. défaut **x**

Concernant les arguments obligatoires :

- le premier est la fonction à intégrer, en langage `\xint`, avec comme variable x ;
- les deux autres arguments sont les bornes de l'intégrale.

À noter que la commande, hormis dans sa version **ResultatBrut**, est à insérer de préférence dans un mode mathématique.



Code \LaTeX et sortie \LaTeX

```
On s'intéresse à  $\int_4^{10} f(x) dx$  avec  $f(x) = \sqrt{x}$  :  
\begin{itemize}[itemsep=6pt, leftmargin=4cm]  
  \item[\texttt{sortie par défaut} :] \IntegraleApprochee{sqrt(x)}{4}{10}  
  \item[\texttt{résultat brut} :] \IntegraleApprochee[ResultatBrut]{sqrt(x)}{4}{10}  
  \item[\texttt{résultat formaté} :]  
     $\int_4^{10} \sqrt{x} dx \approx 15,74852$   
\end{itemize}
```



On s'intéresse à $\int_4^{10} f(x) dx$ avec $f(x) = \sqrt{x}$:

sortie par défaut : 15,749

résultat brut : 15.74851726347158

résultat formaté : $\int_4^{10} \sqrt{x} dx \approx 15,74852$

10.3 Exemples



</> Code \LaTeX

```
%tableau
\IntegraleApprochee[NbSubDiv=10,ResultatBrut]{sqrt(x)}{4}{10}
\IntegraleApprochee[NbSubDiv=10, Methode=RectanglesGauche, ResultatBrut]{sqrt(x)}{4}{10}
\IntegraleApprochee[NbSubDiv=10, Methode=RectanglesDroite, ResultatBrut]{sqrt(x)}{4}{10}
\IntegraleApprochee[NbSubDiv=10, Methode=RectanglesMilieu, ResultatBrut]{sqrt(x)}{4}{10}
\IntegraleApprochee[NbSubDiv=10, Methode=Trapezes, ResultatBrut]{sqrt(x)}{4}{10}
$\displaystyle\IntegraleApprochee[NbSubDiv=10, AffFormule, Expr={\sqrt{x}}]{sqrt(x)}{4}{10}$
```



Sortie \LaTeX

Méthode utilisée	Valeur brute obtenue
$f(x) = \sqrt{x}$ et $n = 10$; $\int_4^{10} f(x) dx$	
Simpson	15.74851726347158
rectangles Gauche	15.39707973922291
rectangles Droite	16.09444633532393
rectangles Milieu	15.74989437657067
trapèzes	15.74576303727343
$\int_4^{10} \sqrt{x} dx \approx 15,749$	

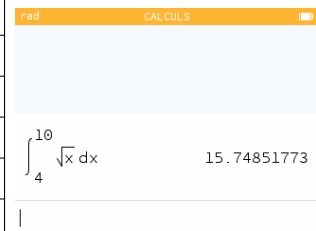

</> Code \LaTeX

```
%tableau
\IntegraleApprochee[NbSubDiv=100, Methode=Simpson, ResultatBrut]{80*x*exp(-0.2*x)}{1}{20}
\IntegraleApprochee[NbSubDiv=100, Methode=RectanglesGauche, ResultatBrut]{80*x*exp(-0.2*x)}{1}{20}
\IntegraleApprochee[NbSubDiv=100, Methode=RectanglesDroite, ResultatBrut]{80*x*exp(-0.2*x)}{1}{20}
\IntegraleApprochee[NbSubDiv=100, Methode=RectanglesMilieu, ResultatBrut]{80*x*exp(-0.2*x)}{1}{20}
\IntegraleApprochee[NbSubDiv=100, Methode=Trapezes, ResultatBrut]{80*x*exp(-0.2*x)}{1}{20}
$\displaystyle\IntegraleApprochee[NbSubDiv=100, AffFormule, Expr={80x\, \text{e}^{-0,2x}}]{80*x*exp(-0.2*x)}{1}{20}$
```



Sortie \LaTeX

Méthode utilisée	Valeur brute obtenue
$f(x) = 80x e^{-0,2x}$ et $n = 100$; $\int_1^{20} f(x) dx$	
Simpson	1781.797415154050
rectangles Gauche	1785.064951643106
rectangles Droite	1778.188198418496
rectangles Milieu	1781.882835215674
trapèzes	1781.626575030801
$\int_1^{20} 80x e^{-0,2x} dx \approx 1781,797$	

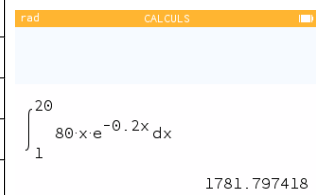

10.4 Commande simplifiée



3.04a À noter qu'il existe une commande, simplifiée, pour le calcul de la valeur approchée d'une intégrale :

- la méthode utilisée est la méthode de Simpson;
- il n'existe pas de **<clés>** pour cette commande.



</> Code \LaTeX

```
\CalcIntegrale(*)[prec]<nb subdiv>{expr version xint}{binf}{bsup}
```



La version étoilée force l'affichage avec `\sinuitx`.

L'argument optionnel, et entre `[...]`, est la précision éventuelle souhaitée (résultat brut sinon).

L'argument optionnel, et entre `<...>`, est le nombre de subdivisions, qui permet de gagner en précision.

Les trois arguments obligatoires sont quant à eux :

- l'expression de la fonction, en langage `xint`;
- les bornes de l'intégrale.



Code \LaTeX et sortie \LaTeX

```
\displaystyle\int_1^{20} 80x\mathrm{e}^{-0,2x} \, \mathrm{d}x \approx  
\CalcIntegrale{80*x*exp(-0.2*x)}{1}{20}
```



$$\int_1^{20} 80xe^{-0,2x} dx \approx 1781.797364979251$$



Code \LaTeX et sortie \LaTeX

```
\displaystyle\int_1^{20} 80x\mathrm{e}^{-0,2x} \, \mathrm{d}x \approx  
\CalcIntegrale*{80*x*exp(-0.2*x)}{1}{20}
```



$$\int_1^{20} 80xe^{-0,2x} dx \approx 1781,797364979251$$



Code \LaTeX et sortie \LaTeX

```
\displaystyle\int_1^{20} 80x\mathrm{e}^{-0,2x} \, \mathrm{d}x \approx  
\CalcIntegrale* [3]{80*x*exp(-0.2*x)}{1}{20}
```



$$\int_1^{20} 80xe^{-0,2x} dx \approx 1781,797$$



3.04a On peut également utiliser la commande, avec exactement le même fonctionnement, pour déterminer une estimation d'une valeur moyenne par intégrale.



Code \LaTeX

```
\ValeurMoyenneIntg(*) [prec]<nb subdiv>{expr version xint}{binf}{bsup}
```



Code \LaTeX et sortie \LaTeX

```
\displaystyle\frac{1}{20-1}\int_1^{20} 80x\mathrm{e}^{-0,2x} \, \mathrm{d}x \approx  
\ValeurMoyenneIntg* [3]<100>{80*x*exp(-0.2*x)}{1}{20}
```



$$\frac{1}{20-1} \int_1^{20} 80xe^{-0,2x} dx \approx 93,779$$

11 Forme canonique, fonction homographique

11.1 Idée



3.03a L'idée est de proposer des commandes pour :

- mettre un trinôme sous forme canonique $ax^2 + bx + c = a(x - \alpha)^2 + \beta$ ($a \neq 0$);
- décomposer une fonction homographique $\frac{ax+b}{cx+d} = A + \frac{C}{x-\alpha}$ ($c \neq 0$).



Code \LaTeX

```
\FormeCanonique(*) [option]{a}{b}{c}
```



Code \LaTeX

```
\FonctionHomographique(*) [option]{a}{b}{c}{d}
```

11.2 Forme canonique



La version étoilée force l'affichage (si besoin) du signe « - », sous la forme $a(x - \alpha)^2 + \beta$; et le code se charge de gérer les cas particuliers ($|a| = 1$, $\alpha = 0$, $\beta = 0$).

Le code devrait fonctionner correctement avec des entiers et/ou des décimaux, mais les résultats affichés le seront toujours sous forme fractionnaire (par défaut, l'argument optionnel vaut **[d]** pour formater en `\displaystyle`, mais on, peut utiliser **[t/n/dec]**).



Code \LaTeX et sortie \LaTeX

```
$2x^2+4x-6 = \FormeCanonique{2}{4}{-6} = \FormeCanonique*{2}{4}{-6}$
```



$$2x^2 + 4x - 6 = 2(x + 1)^2 - 8 = 2(x - (-1))^2 - 8$$

Code \LaTeX et sortie \LaTeX

```
$-x^2+4x-6 = \FormeCanonique{-1}{4}{-6}$
```



$$-x^2 + 4x - 6 = -(x - 2)^2 - 2$$

Code \LaTeX et sortie \LaTeX

```
$x^2+3x+7 = \FormeCanonique{1}{3}{7} = \FormeCanonique*{1}{3}{7}$
```



$$x^2 + 3x + 7 = \left(x + \frac{3}{2}\right)^2 + \frac{19}{4} = \left(x - \left(-\frac{3}{2}\right)\right)^2 + \frac{19}{4}$$

Code \LaTeX et sortie \LaTeX

```
$3x^2-7x = \FormeCanonique{3}{-7}{0} = \FormeCanonique[t]{3}{-7}{0}$
```



$$3x^2 - 7x = 3\left(x - \frac{7}{6}\right)^2 - \frac{49}{12} = 3\left(x - \frac{7}{6}\right)^2 - \frac{49}{12}$$

Code \LaTeX et sortie \LaTeX

```
$3x^2-7 = \FormeCanonique{3}{0}{-7}$
```



$$3x^2 - 7 = 3x^2 - 7$$

Code \LaTeX et sortie \LaTeX
$$\$x^2+2x+1 = \backslashFormeCanonique\{1\}\{2\}\{1\}\$$$

$$x^2 + 2x + 1 = (x + 1)^2$$

Code \LaTeX et sortie \LaTeX
$$\$1,5x^2-7,25x-14 = \backslashFormeCanonique\{1.5\}\{-7.25\}\{-14\}\$$$

$$1,5x^2 - 7,25x - 14 = \frac{3}{2}\left(x - \frac{29}{12}\right)^2 - \frac{2185}{96}$$

11.3 Fonction homographique



La version étoilée force l'affichage (si besoin) du signe « - » au dénominateur, sous la forme $x - \alpha$; et le code se charge de gérer les cas particuliers ($|A| = 1$, $\alpha = 0$, $B = 0$).

Le code devrait fonctionner correctement avec des entiers et/ou des décimaux, mais les résultats affichés le seront toujours sous forme fractionnaire :

- le coefficient A est toujours en mode `\dfrac`, tout comme la fraction *principale*;
- les coefficients B et α sont par défaut en `\tfrac`, mais l'argument optionnel peut valoir `\[d/t/n/-dec]`.

Code \LaTeX et sortie \LaTeX
$$\$\dfrac\{2x-11\}\{3x-6\} = \backslashFonctionHomographique\{2\}\{-11\}\{3\}\{-6\}\$$$

$$\frac{2x - 11}{3x - 6} = \frac{2}{3} + \frac{-\frac{7}{3}}{x - 2}$$

Code \LaTeX et sortie \LaTeX
$$\$\dfrac\{11\}\{3x+6\} = \backslashFonctionHomographique\{0\}\{11\}\{3\}\{6\} = \backslashFonctionHomographique*\{0\}\{11\}\{3\}\{6\}\$$$

$$\frac{11}{3x + 6} = \frac{\frac{11}{3}}{x + 2} = \frac{\frac{11}{3}}{x - (-2)}$$

Code \LaTeX et sortie \LaTeX
$$\$\dfrac\{2x+5\}\{7x-19\} = \backslashFonctionHomographique\{2\}\{5\}\{7\}\{-19\}\$$$

$$\frac{2x + 5}{7x - 19} = \frac{2}{7} + \frac{\frac{73}{49}}{x - \frac{19}{7}}$$

Code \LaTeX et sortie \LaTeX
$$\$\dfrac\{2x+5\}\{4x\} = \backslashFonctionHomographique\{2\}\{5\}\{4\}\{0\}\$$$

$$\frac{2x + 5}{4x} = \frac{1}{2} + \frac{\frac{5}{4}}{x}$$

Code \LaTeX et sortie \LaTeX
$$\$\dfrac\{-x+7\}\{7x-5\} = \backslashFonctionHomographique\{-1\}\{7\}\{7\}\{-5\} = \backslashFonctionHomographique*\{-1\}\{7\}\{7\}\{-5\}\$$$

$$\frac{-x + 7}{7x - 5} = -\frac{1}{7} + \frac{\frac{44}{49}}{x - \frac{5}{7}} = -\frac{1}{7} + \frac{\frac{44}{49}}{x - \frac{5}{7}}$$

Thème

OUTILS GRAPHIQUES

Cinquième partie

Outils graphiques

12 Préambule



Les commandes *graphiques* fournies par `ProfLycee` ont servi de base au package `tkz-grapheur` ([lien]) qui en reprend les éléments constructeurs.

Cette partie (hormis par exemple la section *intervalles*) n'est plus officiellement *maintenue*, mais elle reste présente dans le package et la documentation pour des raisons de rétro-compatibilité.

13 Intervalles

13.1 Idée



`3.00a` L'idée est de proposer un environnement pour travailler sur des intervalles :

- création de l'environnement (basé sur TikZ) avec paramètres globaux (l'unité est le cm);
- commande pour créer un intervalle.



Code \LaTeX

```
\begin{RepIntervalles}[clés]<options tikz>
  \tkzIntervalle[clés]{xmin}[labelxmin]{xmax}[labelxmax]
\end{RepIntervalles}
```



Code \LaTeX et sortie \LaTeX

```
\begin{RepIntervalles}
  \tkzIntervalle{-4}{5}
\end{RepIntervalles}
```



13.2 Création de l'environnement



Code \LaTeX

```
\begin{RepIntervalles}[clés]<options tikz>
  %corps
\end{RepIntervalles}
```



Les **<clés>** (globales pour l'ensemble de l'environnement, y compris pour la création des intervalles) disponibles pour l'environnement `\RepIntervalles` sont :

- **<xmin>** : valeur minimale pour l'axe; défaut **<-8>**
- **<xmax>** : valeur maximale pour l'axe; défaut **<8>**
- **<Elargir>** : coefficient d'élargissement de l'axe, en pourcentage de largeur; défaut **<0.05>**
- **<Largeur>** : largeur (en cm) de l'axe (hors élargissement); défaut **<12>**
- **<Unite>** : permet au code de calculer lui-même l'unité, sinon à donner en cm; défaut **<auto>**
- **<EpTrait>** : épaisseur de base des tracés; défaut **<0.8pt>**
- **<Graduations>** : liste des graduations (traits) à afficher;
- **<GraduationsAlt>** : liste des graduations (traits un peu plus grands) à afficher;
- **<HautGrad>** : hauteur de base des graduations; défaut **<7pt>**
- **<Hauteur>** : hauteur des crochets des intervalles; défaut **<16pt>**
- **<Valeurs>** : valeurs (formatées par `\siunitx!`) à afficher sous l'axe;
- **<Police>** : police globale des labels. défaut **<\normalsize\normalfont>**

L'argument optionnel, et entre `\tikz<...>`, permet de passer des options spécifiques à l'environnement TikZ.



Code \LaTeX et sortie \LaTeX

```
\begin{RepIntervalles}[Unite=1,xmin=-2,xmax=8,Graduations={-2,-1,...,8},GraduationsAlt={0,5}]
  %corps
\end{RepIntervalles}
```

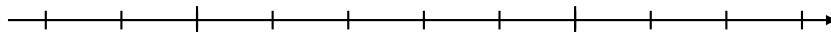

Code \LaTeX et sortie \LaTeX

```
\begin{RepIntervalles}[Elargir=0.025,xmin=-100,xmax=200,Unite=auto,Largeur=10,
  Graduations={-100,-90,...,200},GraduationsAlt={-100,-50,...,200},
  Valeurs={-100,-50,...,200},Police=\scriptsize]
  %corps
\end{RepIntervalles}
```

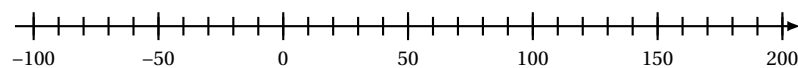

13.3 Représentation d'intervalles



L'idée est de pouvoir représenter des intervalles dans l'environnement créé précédemment :

- en prenant en compte le type d'intervalles et les bornes infinies;
- en personnalisant la décoration éventuelle.



Code \LaTeX

```
\begin{RepIntervalles}[clés]<options tikz>
  \tkzIntervalle[clés]{xmin}[labelxmin]{xmax}[labelxmax]
\end{RepIntervalles}
```



Les **clés** (certains paramètres sont hérités des clés de l'environnement) disponibles pour la commande `\tkzIntervalle` sont :

- **<Couleur>** : couleur de base des tracés; défaut **<red>**
- **<Type>** (parmi `FF / FO / OO / OF`) : choix du type d'intervalle; défaut **<FF>**
- **<NiveauV>** : pour positionner l'intervalle décalé verticalement (en pourcentage de la hauteur); défaut **<0>**
- **<Offset>** : pour décaler légèrement la décoration (si superposition par exemple); défaut **<0pt>**
- **<Decor>** parmi `fond / zizzag / hach` : pour décorer l'intervalle (`hach/angle` pour choisir un angle des hachures); défaut **<{}>**
- **<AffValeurs>** : booléen pour afficher les valeurs de bornes; défaut **<>false>**
- **<NumInf>** : booléen pour afficher la borne inf grâce à `siunitx`; défaut **<>true>**
- **<NumSup>** : booléen pour afficher la borne sup grâce à `siunitx`; défaut **<>true>**
- **<PosValeurs>** : choix de la position des valeurs des bornes. défaut **<above>**

Les deux arguments obligatoires, et entre `{...}`, permettent de préciser les bornes de l'intervalle (en langage TikZ, et avec `*` pour l'infini.)

3.00b Les deux arguments optionnels correspondants, et entre `[...]`, permettent de spécifier les labels des bornes (dans le cas de valeurs rationnelles, ou bien dans le cas de valeurs littérales), et dans ce cas il sera opportun de mettre les booléens **<NumInf/NumSup>** à **<>false>**.



Code \LaTeX et sortie \LaTeX

```
\begin{RepIntervalles}[Elargir=0.025,xmin=-100,xmax=200,Unite=auto,Largeur=10,
  Graduations={-100,-90,...,200},GraduationsAlt={-100,-50,...,200},
  Valeurs={-100,-50,...,200},Police=\scriptsize,EpTrait=0.6pt]
  \tkzIntervalle[AffValeurs]{-15}{175}
  \tkzIntervalle[Decor=fond,Couleur=teal,AffValeurs]{-56}{25}
  \tkzIntervalle[Decor=zizzag,NiveauV=1.5,Couleur=purple,AffValeurs,Type=00]{0}{79}
\end{RepIntervalles}
```

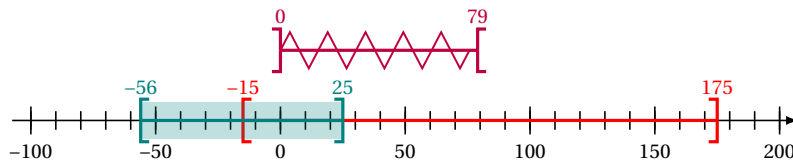

Code \LaTeX et sortie \LaTeX

```
\begin{RepIntervalles}[Graduations={-8,-7,...,8}]
  \tkzIntervalle[Decor=fond,Offset=-1pt,AffValeurs,PosValeurs=below]{-2}{5}
  \tkzIntervalle[Type=00,Couleur=blue,Decor=zizzag,Offset=1pt,
  AffValeurs,PosValeurs=below]{-7}{-1}
  \tkzIntervalle[Type=FO,Couleur=orange,NiveauV=1.25,Decor=hach,AffValeurs]{*}{6}
\end{RepIntervalles}
```

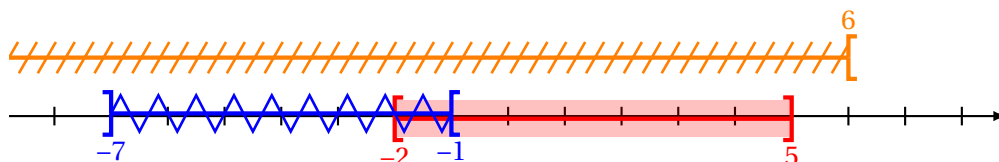



Code \LaTeX et sortie \LaTeX

%la commande \PlaceValeursAxe permet de placer des valeurs quelconques

```
\begin{RepIntervalles}[Graduations={-8,-7,...,8}]
  \PlaceValeursAxe{-10/3$\frac{10}{3}$,sqrt(13)$\sqrt{13}$}
  \tkzIntervalle[Decor=fond,Offset=-1pt,AffValeurs,PosValeurs=below,
    NumInf=false,NumSup=false]{-2}[$a$][$b$]
  \tkzIntervalle[Couleur=blue,Type=00,Decor=fond,Offset=1pt,AffValeurs,
    NumInf=false,NumSup=false]{-sqrt(5)}[$-\sqrt{5}$]{2/3}[$\tfrac{2}{3}$]
\end{RepIntervalles}
```

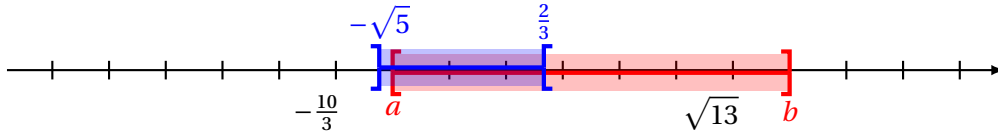

14 Repérage et tracé de courbes

14.1 Idée



2.1.1 L'idée est de proposer des commandes *simplifiées* pour tracer un repère, en TikZ, avec :

- axes et graduations, grille;
- courbe.



Au niveau du code, il y aura donc plusieurs *aspects* :

- le paramétrage de la fenêtre graphique directement dans la déclaration de l'environnement;
- les commandes de tracés avec options et clés.



Code \LaTeX

```
%version basique
\begin{tikzpicture}[paramètres]
  %grille et axes
  \GrilleTikz[options][options grille ppale][options grille second.]
  \AxesTikz[options]
  \AxexTikz[options]{valeurs}
  \AxeYtikz[options]{valeurs}
  %courbe
  \CourbeTikz[options]{fonction}{valxmin:valxmax}
\end{tikzpicture}
```



Code \LaTeX

```
%version simplifiée
\begin{tikzpicture}[<paramètres>]
  %grille et axes
  \FenetreSimpleTikz[opt](opt axes)<opt axe Ox>{liste valx}<opt axe Oy>{liste valy}
  %courbe
  \CourbeTikz[options]{fonction}{valxmin:valxmax}
\end{tikzpicture}
```



Sortie \LaTeX

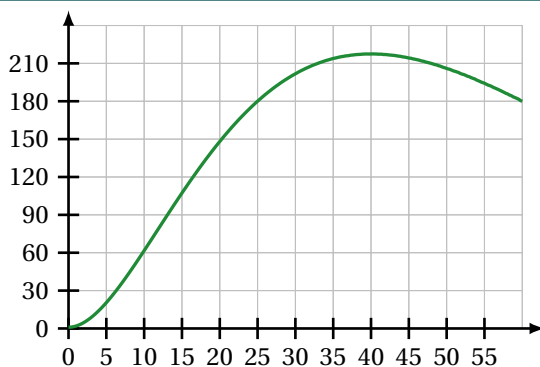

14.2 Commandes, clés et options



Les **paramètres** nécessaires à la bonne utilisation des commandes suivantes sont à déclarer directement dans l'environnement `\tikzpicture`, seules les versions « x » sont présentées ici :

- **xmin**, stockée dans `\xmin`; défaut **-3**
- **xmax**, stockée dans `\xmax`; défaut **3**
- **Ox**, stockée dans `\axexOx`, origine de l'axe (Ox); défaut **0**
- **xgrille**, stockée dans `\xgrille`, graduation principale; défaut **1**
- **xgrilles**, stockée dans `\xgrilles`, graduation secondaire. défaut **0.5**

La fenêtre d'affichage (de sortie) sera donc *portée* par le rectangle de coins (xmin ; ymin) et (xmax ; ymax) ; ce qui correspond en fait à la fenêtre TikZ *portée* par le rectangle de coins (xmin-Ox ; ymin-Oy) et (xmax-Ox ; ymax-Oy).

Les commandes ont – pour certaines – pas mal de **clés** pour des réglages fins, mais dans la majorité des cas elles ne sont pas forcément *utiles*.



</> Code \LaTeX

```
%...code tikz
\GrilleTikz[options][options grille ppale][options grille second.]
```



Cette commande permet de tracer une grille principale et/ou une grille secondaire :

- les premières **clés** sont les booléens **Affp** et **Affs** qui affichent ou non les grilles; défaut **true**
- les options des grilles sont en TikZ. défaut **thin,lightgray** et **very thin,lightgray**



</> Code \LaTeX

```
\begin{tikzpicture}%
[x=0.1cm,y=0.0167cm, %unités
xmin=0,xmax=60,xgrille=5,xgrilles=5, %axe Ox
ymin=0,ymax=240,ygrille=30,ygrilles=30] %axe Oy
\GrilleTikz
\end{tikzpicture}
~~
\begin{tikzpicture}%
[x=0.1cm,y=0.0167cm, %unités
xmin=0,xmax=60,xgrille=5,xgrilles=5, %axe Ox
ymin=0,ymax=240,ygrille=30,ygrilles=30] %axe Oy
\GrilleTikz[Affp=false][orange,densely dotted]
\end{tikzpicture}
```



Sortie \LaTeX





Code \LaTeX

```
%...code tikz
\AxesTikz[options]
```



Cette commande permet de tracer les axes, avec des **clés** :

- **Épaisseur** qui est l'épaisseur des axes; défaut **1pt**
- **Police** qui est le style des labels des axes; défaut **$\backslash\text{normalsize}\text{normalfont}$**
- **2.1.2** **ElargirOx** qui est le % l'élargissement **global** ou **G/D** de l'axe (Ox); défaut **0/0.05**
- **2.1.2** **ElargirOy** qui est le % l'élargissement **global** ou **B/H** de l'axe (Oy); défaut **0/0.05**
- **Labelx** qui est le label de l'axe (Ox); défaut **$\$x\$$**
- **Labely** qui est le label de l'axe (Oy); défaut **$\$y\$$**
- **AffLabel** qui est le code pour préciser quels labels afficher, entre **x**, **y** ou **xy**; défaut **vide**
- **PosLabelx** pour la position du label de (Ox) en bout d'axe; défaut **right**
- **PosLabely** pour la position du label de (Oy) en bout d'axe; défaut **above**
- **EchelleFleche** qui est l'échelle de la flèche des axes; défaut **1**
- **TypeFleche** qui est le type de la flèche des axes. défaut **latex**



Code \LaTeX

```
%code tikz
\AxesTikz

%code tikz
\AxesTikz%
[AffLabel=xy,Labelx={Nombre de jours},Labely={Nombre d'individus infectés, en centaines},%
PosLabelx={above left},PosLabely={above right},%
Police=\small\sffamily,ElargirOx=0,ElargirOy=0]
```



Sortie \LaTeX

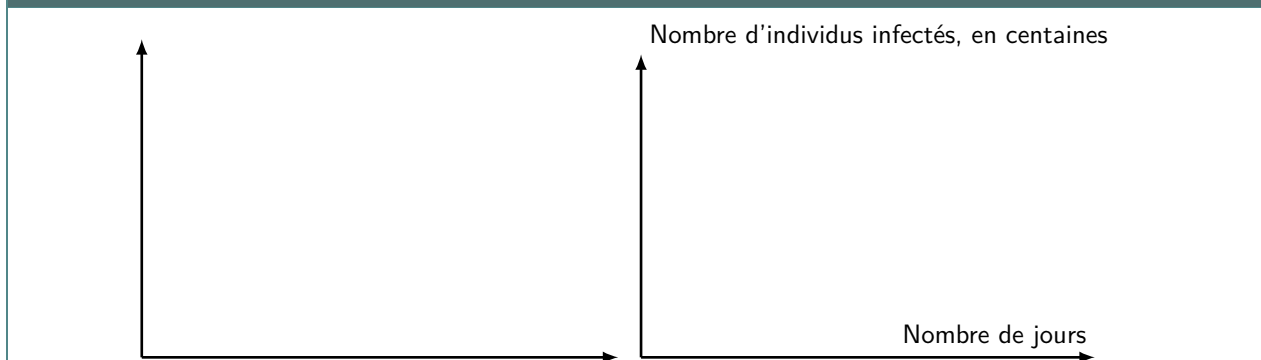



Code \LaTeX

```
%...code tikz
\AxexTikz[options]{valeurs}
\AxeYtikz[options]{valeurs}
%ou
\AxexyTikz[options0x][options0y]{valeurs0x}{valeurs0y}
```



Ces commande permet de tracer les graduations des axes, avec des **clés** identiques pour les deux directions :

- **Épaisseur** qui est l'épaisseur des graduations; défaut **1pt**
- **Police** qui est le style des labels des graduations; défaut $\langle \backslash \text{normalsize} \backslash \text{normalfont} \rangle$
- **PosGrad** qui est la position des graduations par rapport à l'axe; défaut **below** et **left**
- **HautGrad** qui est la hauteur des graduations (sous la forme $\langle \text{lgt} \rangle$ ou $\langle \text{lgt} \text{a} / \text{lgt} \text{b} \rangle$); défaut **4pt**
- le booléen **AffGrad** pour afficher les valeurs (formatés avec num donc dépendant de sisetup) des graduations; défaut **true**
- le booléen **AffOrigine** pour afficher la graduation de l'origine; défaut **true**
- le booléen **Annee** qui permet de ne pas formater les valeurs des graduations (type année); défaut **false**
- 2.5.6 le booléen **Trigo** (uniquement pour l'axe (Ox)) pour des graduations libres en radians; défaut **false**
- 2.5.6 le booléen **Dfrac** (uniquement pour l'axe (Ox) en **Trigo**) pour forcer les fractions en *grand*; défaut **false**
- 2.7.0 le booléen **Frac** (uniquement pour l'axe (Oy)) pour forcer les graduations en fraction (taille normale). défaut **false**

3.04b L'argument obligatoire permet de spécifier les valeurs des graduations (la valeur auto permet d'utiliser automatiquement les valeurs initiales du paramétrage de la fenêtre $\text{xmin}/\text{xgrille}/\text{xmax}$ et/ou $\text{ymin}/\text{ygrille}/\text{ymax}$, donc les clés **ElargirOx/ElargirOy** sont intéressantes dans ce cas).



Code \LaTeX

```
%code tikz
\AxexTikz[Police=\small]{0,5,...,55}
\AxeYtikz[Police=\small]{0,30,...,210}
%code tikz
\AxexTikz[Police=\small,HautGrad=0pt/4pt]{0,5,...,55}
\AxeYtikz[AffGrad=false,HautGrad=6pt]{0,30,...,210}
%des axes fictifs (en gris) sont rajoutés pour la lisibilité du code de sortie
```



Sortie \LaTeX

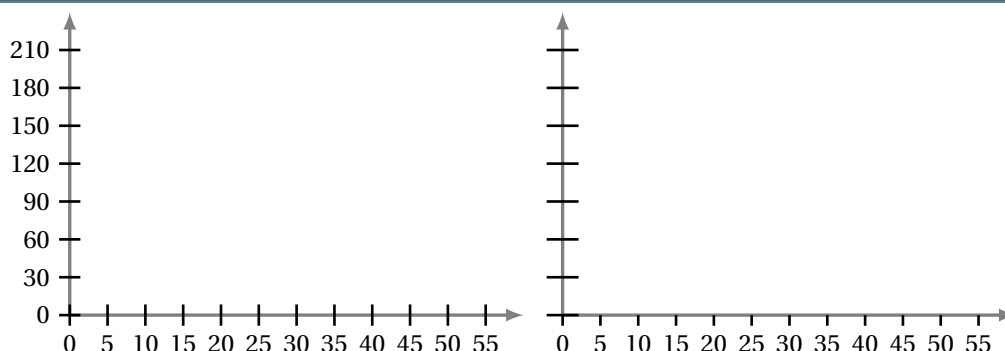



Code \LaTeX

```
\begin{tikzpicture}[x=2cm,y=1cm,xmin=0,xmax={2*pi},xgrille=0.5,xgrilles=0.25,
  ymin=-1.15,ymax=1.15,ygrille=0.5,ygrilles=0.25]
  \GrilleTikz \AxesTikz
  \AxexTikz[Trigo]{{pi/6},{pi/4},{pi/3},{pi/2},{2*pi/3},%
    {3*pi/4},{5*pi/6},pi,{7*pi/6},{5*pi/4}}
  \CourbeTikz[thick,blue,samples=250]{cos(deg(\x))}{0:2*pi}
\end{tikzpicture}
```



Sortie \LaTeX

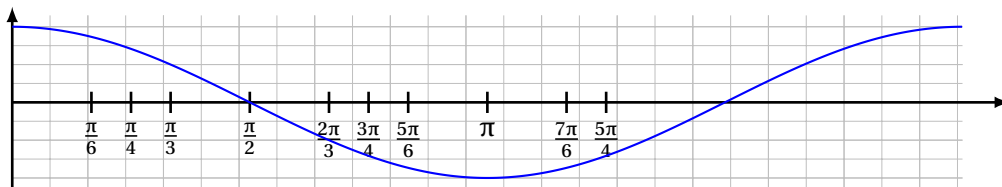

La clé **<Trigo>** utilise, en interne, une commande qui permet de *transformer* les abscisses, données en langage TikZ, en fraction en \LaTeX .



Code \LaTeX et sortie \LaTeX

```
$_\AffAngleRadian{0}$ \quad $_\AffAngleRadian{pi}$ \quad $_\AffAngleRadian{pi/4}$ \quad
$_\AffAngleRadian{2*pi/3}$ \quad $_\AffAngleRadian{-2*pi/3}$ \quad $_\AffAngleRadian*{-2*pi/3}$
```



```
0  π  π/4  2π/3  -2π/3  -2π/3
```

14.3 Commandes annexes



Il existe, de manière marginale, quelques commandes complémentaires qui ne seront pas trop détaillées mais qui existent :

- `\FenetreTikz` qui restreint les tracés à la fenêtre (utile pour des courbes qui *débordent*);
- `\FenetreSimpleTikz` qui permet d'automatiser le tracé des grilles/axes/graduations dans leurs versions par défaut, avec peu de paramétrages;
- `\OrigineTikz` pour rajouter le libellé de l'origine si non affiché par les axes.



Code \LaTeX

```
%code tikz
\FenetreTikz           %on restreint les tracés
\FenetreSimpleTikz%
  [options](opt axes)<opt axe Ox>{valeurs Ox}<opt axe Oy>{valeurs Oy}
```



L'idée est de proposer, en *complément*, une commande simplifiée pour tracer une courbe en TikZ. **NB** : Il est également possible d'utiliser `\xint` comme *moteur* de tracé.



Code \LaTeX

```
%...code tikz
\CourbeTikz[options]{formule tikz}{domaine}
```



Cette commande permet de rajouter une courbe sur le graphique (sans se soucier de la transformation de son expression) avec les arguments :

- **<optionnels>** qui sont - en TikZ - les paramètres du tracé;
- le premier *obligatoire*, est - en langage TikZ - l'expression de la fonction à tracer, donc avec `\x` comme variable;
- le second *obligatoire* est le domaine du tracé, sous la forme `valxmin:valxmax`.



Code \LaTeX

```
\begin{tikzpicture}[x=0.1cm,y=0.0167cm, %unités
  xmin=0,xmax=60,xgrille=5,xgrilles=5, %axe Ox
  ymin=0,ymax=240,ygrille=30,ygrilles=30] %axe Oy
  \FenetreSimpleTikz%
  <Police=\small>{auto}%
  <Police=\small>{auto} %repère
  \CourbeTikz[line width=1.25pt,CouleurVertForet,samples=250]%
  {\x*\x*exp(-0.05*\x)+1}{0:60} %courbe
\end{tikzpicture}
```



Sortie \LaTeX

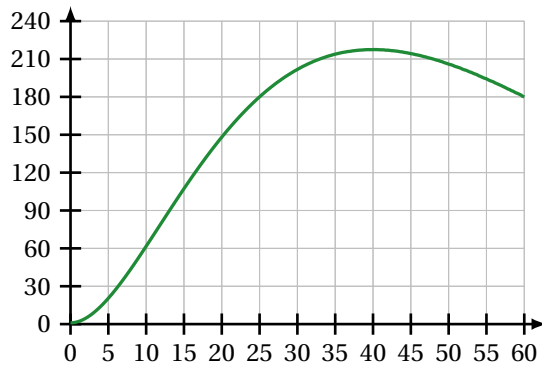

14.4 Repère non centré en O



Parfois on est amené à travailler dans des repères qui n'ont pas forcément pour origine (0;0). De ce fait - pour éviter des erreurs de `dimension too large` liées à TikZ - il faut *décaler les axes* pour se ramener à une origine en O. L'idée est donc d'utiliser les commandes précédentes, sans se soucier des éventuelles transformations!



Code \LaTeX et sortie \LaTeX

```

\begin{tikzpicture}[x=0.35cm,y=0.07cm,Ox=1992,xmin=1992,xmax=2010,%
  xgrille=2,xgrilles=1,Oy=1640,ymin=1640,ymax=1710,ygrille=10,ygrilles=5]
  \FenetreSimpleTikz<Annee,Police=\scriptsize>{1992,1994,...,2008}{1640,1650,...,1700}
  \FenetreTikz
  \CourbeTikz[line width=1.25pt,orange,samples=500]{-(\x-2000)*(\x-2000)+1700}{\xmin:\xmax}
\end{tikzpicture}

```

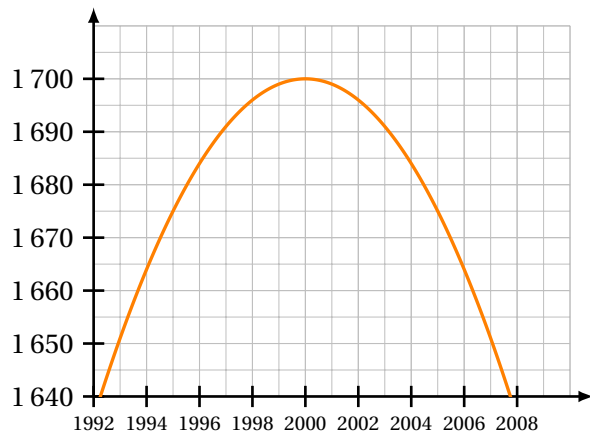

14.5 Utilisation de xint pour des courbes



Pour certaines fonctions, les capacités de calculs de `\tikz` ne permettent pas de tracer la courbe (les fameuses erreurs `dimension too large`).

`ProfLycee` propose une commande pour tracer une courbe en utilisant les capacités de calculs de `xint`, qui est donc à insérer dans un environnement `\tikzpicture`.



Code \LaTeX

```

%la fonction est à donner en langage xint (argument #2)
%le domaine est à donner sous la forme début..[pas]..fin (argument #3)
\CourbeTikzXint[options tikz]{fonction}{domaine}

```



Code \LaTeX et sortie \LaTeX

On souhaite tracer la courbe de la fonction $f(x)=\frac{\text{num}\{94900\}}{(x-130)^2-5}$ sur $\text{\IntervalleFF}\{0\}\{100\}$.

```
\begin{tikzpicture}[x=0.05cm,y=0.05cm,xmin=0,xmax=100,xgrille=10,%  
xgrilles=10,ymin=0,ymax=100,ygrille=10,ygrilles=10]  
  \FenetreSimpleTikz  
    <Police=\scriptsize>\{0,10,\dots,100\}  
    <Police=\scriptsize>\{0,10,\dots,100\}  
  \FenetreTikz  
  \CourbeTikzXint[very thick,blue]\{94900/(x-130)^2-5\}\{0..[0.5]..100\}  
\end{tikzpicture}
```



On souhaite tracer la courbe de la fonction $f(x) = \frac{94900}{(x-130)^2-5}$ sur $[0; 100]$.

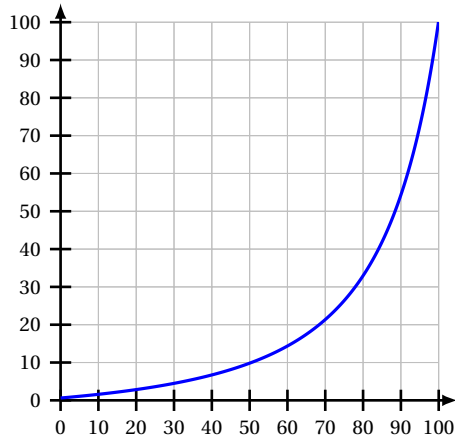

15 L'outil « SplineTikz »

15.1 Courbe d'interpolation



On va utiliser les notions suivantes pour paramétrer le tracé « automatique » grâce à `\SplineTikz[...controls]` :

- il faut rentrer les **points de contrôle** ;
- il faut préciser les **pentés des tangentes** (pour le moment on travaille avec les mêmes à gauche et à droite...);
- on peut « affiner » les portions de courbe en paramétrant des **coefficients** (voir un peu plus loin...).

Pour déclarer les paramètres :

- liste des points de contrôle (minimum 2!!) par : $x_1/y_1/d_1$ $x_2/y_2/d_2$... avec les points $(x_i; y_i)$ et $f'(x_i)=d_i$;
- coefficients de contrôle par `coeffs=...` :
 - `coeffs=x` pour mettre tous les coefficients à x ;
 - `coeffs=C1$C2$...` pour spécifier les coefficients par portion (donc il faut avoir autant de \$ que pour les points!) ;
 - `coeffs=C1G/C1D$...` pour spécifier les coefficients par portion et par partie gauche/droite ;
 - on peut mixer avec `coeffs=C1$C2G/C2D$...`

15.2 Code, clés et options



</> Code \LaTeX

```
\begin{tikzpicture}
...
\SplineTikz[options]{liste}
...
\end{tikzpicture}
```



Certains paramètres et **clés** peuvent être gérés directement dans la commande `\SplineTikz` :

- la couleur de la courbe par la clé **<Couleur>** ; défaut **<red>**
- l'épaisseur de la courbe par la clé **<Epaisseur>** ; défaut **<1.25pt>**
- du style supplémentaire pour la courbe peut être rajouté, grâce à la clé **<Style>** ; défaut **<vide>**
- les coefficients de *compensation* gérés par la clé **<Coeffs>** ; défaut **<3>**
- les points de contrôle, affichés ou non par la clé booléenne **<AffPoints>** ; défaut **<false>**
- la taille des points de contrôle est géré par la clé **<TaillePoints>**. défaut **<2pt>**

15.3 Compléments sur les coefficients de « compensation »



Le choix a été fait ici, pour *simplifier* le code, le travailler sur des courbes de Bézier.

Pour *simplifier* la gestion des nombres dérivés, les points de contrôle sont gérés par leurs coordonnées *polaires*, les coefficients de compensation servent donc – grosso modo – à gérer la position radiale.

Le coefficient **<3>** signifie que, pour une courbe de Bézier entre $x = a$ et $x = b$, les points de contrôle seront situés à une distance radiale de $\frac{b-a}{3}$.

Pour *écarter* les points de contrôle, on peut du coup *réduire* le coefficient de compensation!

Pour des intervalles *étroits*, la *pente* peut paraître abrupte, et donc le(s) coefficient(s) peuvent être modifiés, de manière fine.

Si jamais il existe (un ou) des points *anguleux*, le plus simple est de créer les splines en plusieurs fois.

15.4 Exemples



Code \LaTeX et sortie \LaTeX

```
%code tikz
\def\x{0.9cm}\def\y{0.9cm}
\def\xmin{-1}\def\xmax{11}\def\xgrille{1}\def\xgrilles{0.5}
\def\ymin{-1}\def\ymax{5}\def\ygrille{1}\def\ygrilles{0.5}
%axes et grilles
\draw[xstep=\xgrilles,ystep=\ygrilles,line width=0.6pt,lightgray!50] (\xmin,\ymin) grid
(\xmax,\ymax);
\draw[line width=1.5pt,->,gray,>=latex] (\xmin,0)--(\xmax,0) ;
\draw[line width=1.5pt,->,gray,>=latex] (0,\ymin)--(0,\ymax) ;
\foreach \x in {0,1,...,10} {\draw[gray,line width=1.5pt] (\x,4pt) -- (\x,-4pt) ;}
\foreach \y in {0,1,...,4} {\draw[gray,line width=1.5pt] (4pt,\y) -- (-4pt,\y) ;}
\draw[darkgray] (1,-4pt) node[below,font=\sffamily] {1} ;
\draw[darkgray] (-4pt,1) node[left,font=\sffamily] {1} ;
%splines
\def\LISTE{0/1/0$4/3.667/-0.333$7.5/1.75/0$9/2/-0.333$10/0/-10}
\SplineTikz[AffPoints,Coeffs=3,Couleur=red]{\LISTE}
```

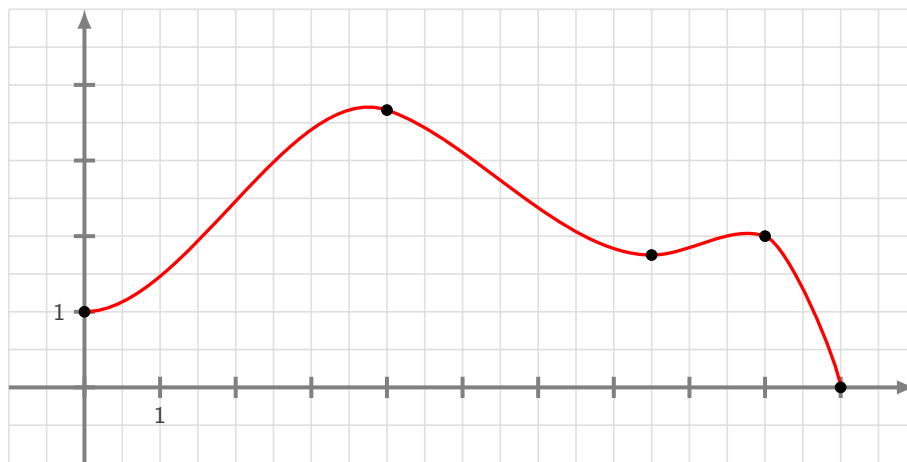

Avec des explications utiles à la compréhension :

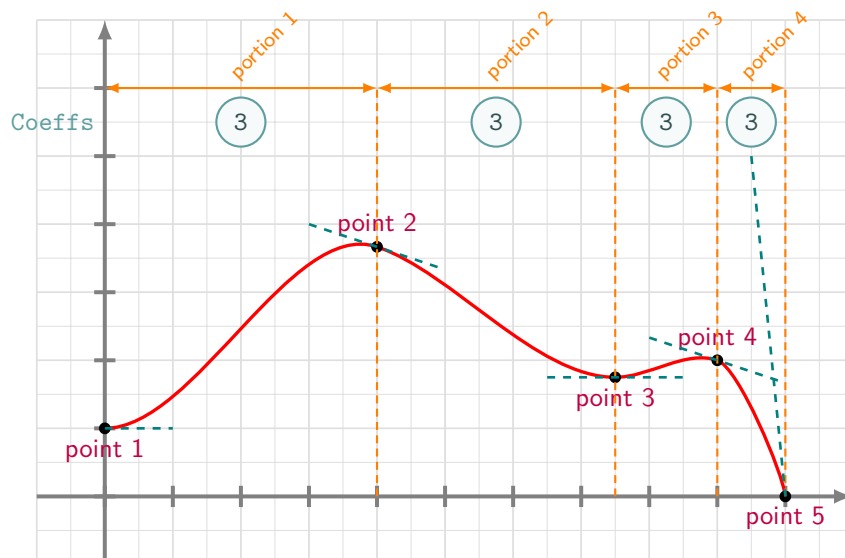

15.5 Avec une gestion plus fine des « coefficients »



Dans la majorité des cas, le *coefficient* ③ permet d'obtenir une courbe (ou une portion) très satisfaisante!

Dans certains cas, il se peut que la portion paraisse un peu trop « abrupte ».

On peut dans ce cas *jouer* sur les coefficients de cette portion pour *arrondir* un peu tout cela (*ie* diminuer le coeff...)!

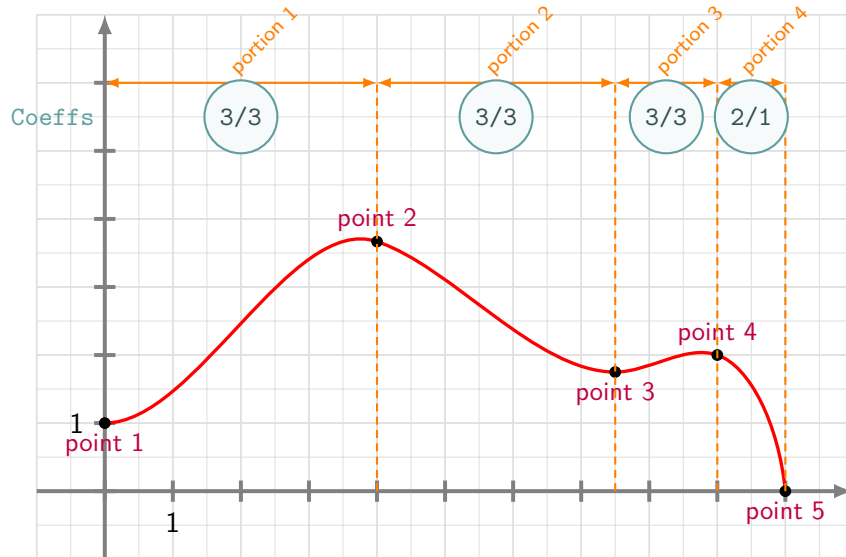

Code \LaTeX

```
...
%splines
\def\LISTE{0/1/0$4/3.667/-0.333$7.5/1.75/0$9/2/-0.333$10/0/-10}
\SplineTikz[AffPoints,Coeffs=3$3$3$2/1]{\LISTE}
...
```



Sortie \LaTeX

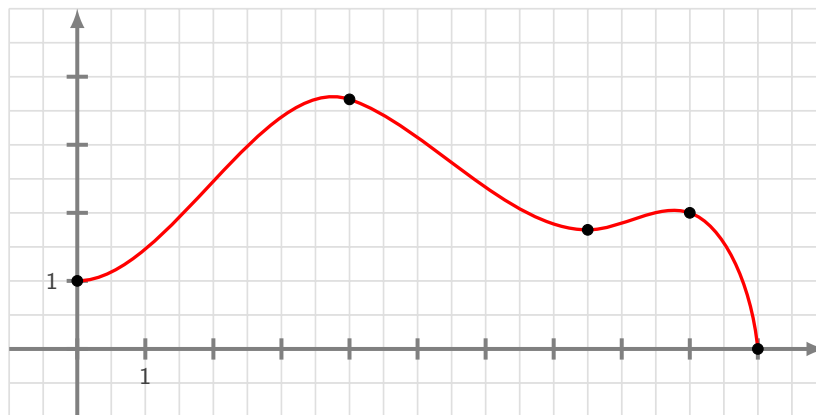

15.6 Conclusion



Le plus « simple » est donc :

- de déclarer la liste des points de contrôle, grâce à `\def\LISTE{x1/y1/d1$x2/y2/d2$...}`;
- de saisir la commande `\SplineTikz[...]{\LISTE}`;
- d'ajuster les options et coefficients en fonction du rendu!

16 Génération de la courbe d'interpolation

16.1 Intro



3.01c Dans le cas où la courbe d'interpolation est destinée à être (ré)utilisée, comme pour illustrer des intégrales par exemple, il est possible de *générer* une macro pour le tracé, afin de faire la représentation ou l'exploitation *à la main*.



</> Code \LaTeX

```
\begin{tikzpicture}
  ...
  \GeneraSplineTikz[options]{liste}[\nomdutracé]
  \draw[options] \nomdutracé ;
  ...
\end{tikzpicture}
```



Cela permet de générer le tracé de la courbe d'interpolation, avec le même format de données que pour la commande de *tracé* :

- la liste des points de contrôle (minimum 2!!) définie par : $x_1/y_1/d_1 x_2/y_2/d_2 \dots$ avec les points $(x_i; y_i)$ et $f'(x_i) = d_i$;
- les coefficients de contrôle par `coeffs=...` :
 - `coeffs=x` pour mettre tous les coefficients à x ;
 - `coeffs=C1$C2$...` pour spécifier les coefficients par portion (donc il faut avoir autant de $\$$ que pour les points!);
 - `coeffs=C1G/C1D$...` pour spécifier les coefficients par portion et par partie gauche/droite;
 - on peut mixer avec `coeffs=C1$C2G/C2D$...`

Les **<clés>** optionnelles, et entre **<...>**, permettent de spécifier :

- le numéro du point de départ du tracé, via la clé **<NumDebut>** (valant **<1>** par défaut);
- le numéro du point d'arrivée du tracé, via la clé **<NumFin>** (valant **<dernier>** par défaut).

Le dernier argument, optionnel et entre **<[...]>**, est quant à lui la macro dans laquelle on stocke le tracé (**<\CourbeSplineTikz>** par défaut).

16.2 Exemples et illustrations



Code \LaTeX et sortie \LaTeX

```
\begin{tikzpicture}
  %splines
  \def\LISTE{0.5/-1.5/1/2/1/0/3/-1/0/4/1.5/0/5.5/-1/0}
  \GenererSplineTikz{\LISTE} %on créé la courbe, stockée dans \CourbeSplineTikz
  %intégrale
  \draw[draw=none,fill=lightgray!20] (0.5,0) -- \CourbeSplineTikz -- (5.5,0) -- cycle ;
  %tracés
  \draw[->,>=latex] (-0.5,0) -- (6,0) node[right] {$x$};
  \draw[->,>=latex] (0,-2) -- (0,2) node[left] {$y$};
  \draw (0,0) node[color=black,below left] {$0$};
  \draw (5,1) node[color=red] {$\mathscr{C}_f$};
  \draw[dashed] (0.5,0)--(0.5,-1.5); \draw[dashed] (5.5,0)--(5.5,-1);
  \draw (0.5,0) node[color=black, above]{$a$};
  \draw (5.5,0) node[color=black, above]{$b$};
  %spline complet
  \draw[line width=1pt,red] \CourbeSplineTikz ; %la courbe
\end{tikzpicture}
```

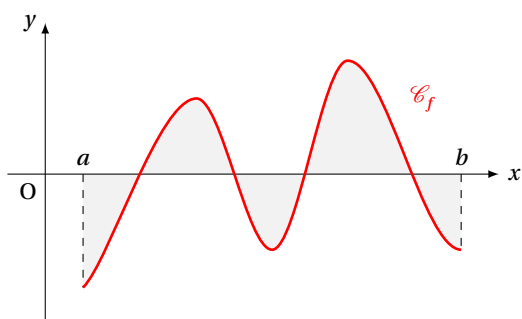



```
\begin{tikzpicture}
  %splines
  \def\LISTEF{-6/4/-2§-5/2/-2§-4/0/-2§-2/-2/0§1/2/2§3/3.5/0}
  \GenererSplineTikz{\LISTEF}[\CourbeDeF]
  \def\LISTEG{-6/0/2§-5/2/2§-3/3/0§1/2/-0.55§3/0.5/-1}
  \GenererSplineTikz{\LISTEG}[\CourbeDeG]
  %splines partielles
  \GenererSplineTikz<NumDebut=2,NumFin=5>{\LISTEF}[\BoutCourbeDeF]
  \GenererSplineTikz<NumDebut=2,NumFin=4>{\LISTEG}[\BoutCourbeDeG]
  %intégrale entre les deux courbes entre -5 et 1
  \draw[draw=none,fill=lightgray!20] (-5,2) -- \BoutCourbeDeG -- \BoutCourbeDeF ;
  %graphique
  \draw[thin,lightgray] (-7,-3) grid (4,5) ;
  \draw[->,>=latex] (-7,0) -- (4.25,0) node[right] {$x$} ;
  \draw[->,>=latex] (0,-3) -- (0,5.25) node[left] {$y$} ;
  \draw (0,0) node[color=black,below left] {$0$} ;
  \draw (1,0) node[color=black,below] {$1$} ;
  \draw (0,1) node[color=black,left] {$1$} ;
  \draw (2.5,4) node[color=red,font=\Large] {$\mathscr{C}_f$} ;
  \draw (2.5,1.5) node[color=blue,font=\Large] {$\mathscr{C}_g$} ;
  %splines 'complets'
  \draw[line width=1pt,red] \CourbeDeF ;
  \draw[line width=1pt,blue] \CourbeDeG ;
\end{tikzpicture}
```

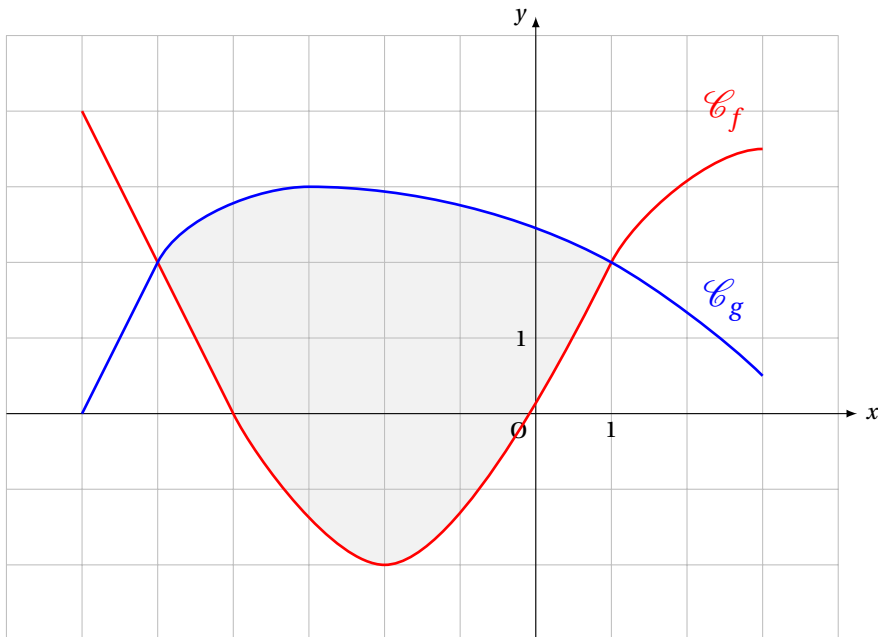

17 L'outil « TangenteTikz »

17.1 Définitions



En parallèle de l'outil `\SplineTikz`, il existe l'outil `\TangenteTikz` qui va permettre de tracer des tangentes à l'aide de la liste de points précédemment définie pour l'outil `\SplineTikz`.

NB : il peut fonctionner indépendamment de l'outil `\SplineTikz` puisque la liste des points de travail est gérée de manière autonome!



</> Code \LaTeX

```
\begin{tikzpicture}
...
  \TangenteTikz[options]{liste}
...
\end{tikzpicture}
```



Cela permet de tracer la tangente :

- au point numéro **<Point>** de la liste **<liste>**, de coordonnées x_i/y_i avec la pente d_i ;
- avec une épaisseur de **<Epaisseur>**, une couleur **<Couleur>** et un style additionnel **<Style>**;
- en la traçant à partir de **<xl>** avant x_i et jusqu'à **<xr>** après x_i .

17.2 Exemple et illustration



</> Code \LaTeX

```
\begin{tikzpicture}
...
  \def\LISTE{0/1.5/0$1/2/-0.333$2/0/-5}
  %spline
  \SplineTikz[AffPoints,Coeffs=3$2,Couleur=red]{\LISTE}
  %tangente
  \TangenteTikz[xl=0,xr=0.5,Couleur=CouleurVertForet,Style=dashed]{\LISTE}
  \TangenteTikz[xl=0.5,xr=0.75,Couleur=orange,Style=dotted,Point=2]{\LISTE}
  \TangenteTikz[xl=0.33,xr=0,Couleur=blue,Style=densely dashed,Point=3]{\LISTE}
...
\end{tikzpicture}
```



Sortie \LaTeX

On obtient le résultat suivant (avec les éléments rajoutés utiles à la compréhension) :

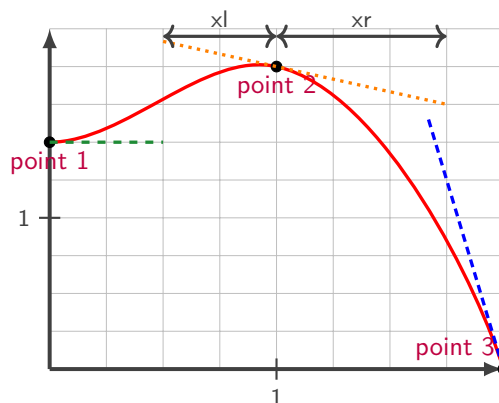

17.3 Exemple avec les deux outils, et « personnalisation »



</> Code \LaTeX

```

\tikzset{%
  xmin/.store in=\xmin,xmin/.default=-5,xmin=-5,
  xmax/.store in=\xmax,xmax/.default=5,xmax=5,
  ymin/.store in=\ymin,ymin/.default=-5,ymin=-5,
  ymax/.store in=\ymax,ymax/.default=5,ymax=5,
  xgrille/.store in=\xgrille,xgrille/.default=1,xgrille=1,
  xgrilles/.store in=\xgrilles,xgrilles/.default=0.5,xgrilles=0.5,
  ygrille/.store in=\ygrille,ygrille/.default=1,ygrille=1,
  ygrilles/.store in=\ygrilles,ygrilles/.default=0.5,ygrilles=0.5,
  xunit/.store in=\xunit,unit/.default=1,xunit=1,
  yunit/.store in=\yunit,unit/.default=1,yunit=1
}

\begin{tikzpicture}[x=0.5cm,y=0.5cm,xmin=0,xmax=16,xgrilles=1,ymin=0,ymax=16,ygrilles=1]
  \draw[xstep=\xgrilles,ystep=\ygrilles,line width=0.3pt,lightgray] (\xmin,\ymin) grid
  (\xmax,\ymax) ;
  \draw[line width=1.5pt,->,darkgray,>=latex] (\xmin,0)--(\xmax,0) ;
  \draw[line width=1.5pt,->,darkgray,>=latex] (0,\ymin)--(0,\ymax) ;
  \foreach \x in {0,2,...,14} {\draw[darkgray,line width=1.5pt] (\x,4pt) -- (\x,-4pt) ;}
  \foreach \y in {0,2,...,14} {\draw[darkgray,line width=1.5pt] (4pt,\y) -- (-4pt,\y) ;}
  %la liste pour la courbe d'interpolation
  \def\liste{0/6/3$3/11/0$7/3/0$10/0/0$14/14/6}
  %les tangentes "stylis ees"
  \TangenteTikz[xl=0,xr=1,Couleur=blue,Style=dashed]{\liste}
  \TangenteTikz[xl=2,xr=2,Couleur=purple,Style=dotted,Point=2]{\liste}
  \TangenteTikz[xl=2,xr=2,Couleur=orange,Style=<->,Point=3]{\liste}
  \TangenteTikz[xl=2,xr=0,Couleur=CouleurVertForet,Point=5]{\liste}
  %la courbe en elle-m eme
  \SplineTikz[AffPoints,Coeffs=3,Couleur=cyan,Style=densely dotted]{\liste}
\end{tikzpicture}

```



Sortie \LaTeX

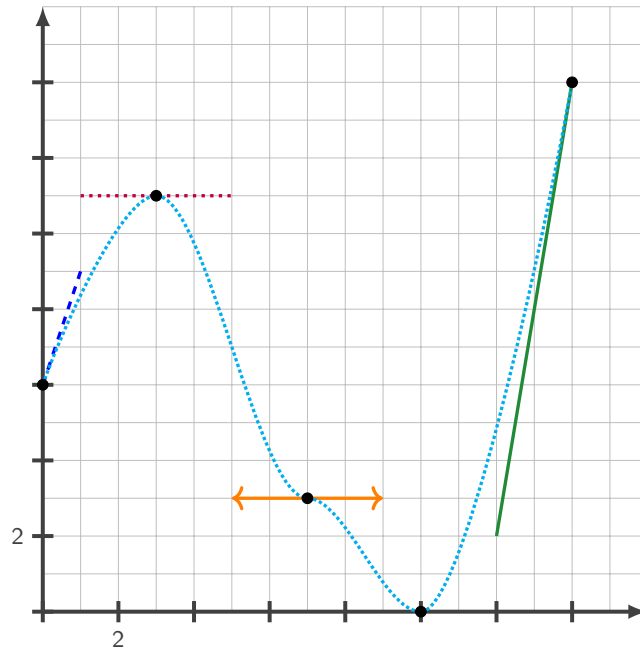

18 Points de discontinuité

18.1 Idée



2.7.7 L'idée est de présenter, en marge de la création de *splines cubiques*, des points de discontinuité. Pour des raisons *internes* au code, cette possibilité n'est pas offerte (encore?) directement dans la commande de création des splines.



</> Code \LaTeX

```
%dans un environnement tikz  
\PtsDiscontinuite
```

18.2 Commandes



</> Code \LaTeX

```
\begin{tikzpicture}[<options>  
  \PtsDiscontinuite{liste}[clés]  
\end{tikzpicture}
```



Le premier argument, *optionnel* et entre [...], contient les **<Clés>** suivantes :

- la clé **<Couleur>** qui permet de définir la couleur du symbole; défaut **<red>**
- la clé **<Epaisseur>** qui est relative à l'épaisseur du symbole; défaut **<1.25pt>**
- la clé **<Pos>** pour choisir la position de la discontinuité (parmi **<G/D>**); défaut **<D>**
- la clé **<Echelle>** pour modifier l'échelle du symbole; défaut **<1>**
- la clé **<Type>** pour choisir le type de symbole, parmi **<par/cro/rond/demirond>**. défaut **<par>**

Le second argument, obligatoire et entre {...} permet de préciser (comme pour les commandes des paragraphes précédents) la liste des points en lesquels le symbole de discontinuité sera positionné, sous la forme $x_1/y_1/d_1 \ S \ x_2/y_2/d_2 \ S \ \dots$ avec les points $(x_i; y_i)$ et $f'(x_i)=d_i$.

18.3 Exemples



</> Code \LaTeX

```
\begin{tikzpicture}  
  \draw[lightgray] (0,0) grid (10,5) ;  
  \SplineTikz{0/1/-1 § 4/4/0}  
  \PtsDiscontinuite{4/4/0}  
  \PtsDiscontinuite[Pos=G, Type=cro]{0/1/-1}  
  \SplineTikz[Couleur=blue]{5/1/1.5 § 8/4/0.5}  
  \PtsDiscontinuite[Couleur=blue, Type=rond]{8/4/0.5}  
  \PtsDiscontinuite[Couleur=blue, Pos=G, Type=demirond, Echelle=2]{5/1/1.5}  
\end{tikzpicture}
```



</> Code \LaTeX

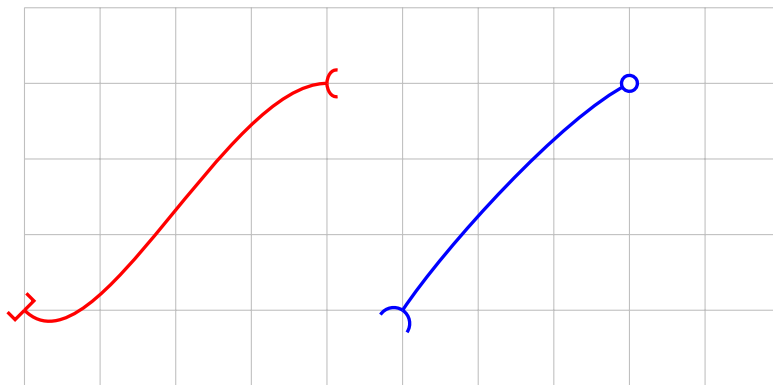

19 Petits schémas pour le signe de fonctions classiques

19.1 Idée



L'idée est d'obtenir une commande pour tracer (en TikZ) un petit schéma pour *visualiser* le signe d'une fonction affine ou d'un trinôme.

Le code est largement inspiré de celui du package `tnsana` même si la philosophie est un peu différente.

Comme pour les autres commandes TikZ, l'idée est de laisser la possibilité à l'utilisateur de définir et créer son environnement TikZ, et d'insérer la commande `\MiniSchemaSignes` pour afficher le schéma.

2.1.9 Il est à noter que la version *étoilée* rend la commande autonome, sans besoin de créer l'environnement TikZ.



Code \LaTeX et sortie \LaTeX

```
\MiniSchemaSignes*
```



19.2 Commandes



Code \LaTeX

```
\begin{tikzpicture}<options>  
  \MiniSchemaSignes [clés]  
\end{tikzpicture}
```



Code \LaTeX

```
{\tikz[options] \MiniSchemaSignes [clés]}  
%ou  
\MiniSchemaSignes* [clés] <options tikzpicture>
```



2.1.9 La version *étoilée* de la commande permet de basculer en mode *autonome*, c'est-à-dire sans avoir besoin de créer son environnement TikZ.

Le premier argument, *optionnel* et entre [...], contient les **Clés** suivantes :

- la clé **Code** qui permet de définir le type d'expression (voir en-dessous); défaut **da+**
- la clé **Couleur** qui donne la couleur de la représentation; défaut **red**
- la clé **Racines** qui définit la ou les racines; défaut **2**
- la clé **Largeur** qui est la largeur du schéma; défaut **2**
- la clé **Hauteur** qui est la hauteur du schéma; défaut **1**
- un booléen **Cadre** qui affiche un cadre autour du schéma. défaut **true**

Le second argument, *optionnel* et entre <...>, permet de spécifier (pour la commande *étoilée*), des options à passer à l'environnement `tikzpicture`.



Pour la clé **code**, il est construit par le type (a pour affine ou p comme parabole) puis les éléments caractéristiques (a+ pour $a > 0$, d0 pour $\Delta = 0$, etc) :

- **Code=da+** := une droite croissante;
- **Code=da-** := une droite décroissante;
- **Code=pa+d+** := une parabole *souriante* avec deux racines;
- etc



Code \LaTeX

```

\begin{center}
  \MiniSchemaSignes*[Code=da+,Racines=-4]
  ~~~~
  \MiniSchemaSignes*[Code=da-,Racines={h},Couleur=blue,Largeur=3,Cadre=false]
\end{center}
%
\begin{center}
  \MiniSchemaSignes*[Code=pa+d+,Racines={1/2},Couleur=orange]
  ~~~~
  \MiniSchemaSignes*[Code=pa+d-,Couleur=CouleurVertForet]
  ~~~~
  \MiniSchemaSignes*[Code=pa+d0,Racines={5},Couleur=purple]
\end{center}
%
\begin{center}
  \MiniSchemaSignes*[Code=pa-d+,Racines={-3/0},Couleur=yellow]
  ~~~~
  \MiniSchemaSignes*[Code=pa-d-,Couleur=cyan]
  ~~~~
  \MiniSchemaSignes*[Code=pa-d0,Racines={-1},Couleur=magenta]
\end{center}

```



Sortie \LaTeX

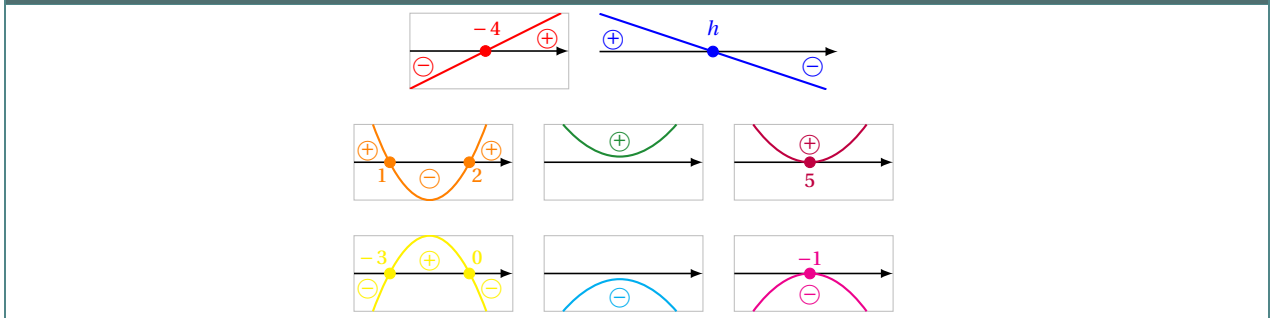

Code \LaTeX et sortie \LaTeX

```

\begin{tikzpicture}
  \MiniSchemaSignes[Largeur=3.5,Hauteur=1.5,Code=da-,Racines=\tfrac{-b}{a},Couleur=pink]
\end{tikzpicture}

\MiniSchemaSignes*[Code=da-,Racines=\tfrac{-b}{a},Couleur=pink]<x=1.75cm,y=1.5cm>

```



19.3 Intégration avec tkz-tab



Ces schémas peuvent être de plus utilisés, via la commande `\MiniSchemaSignesTkzTab` pour illustrer les signes obtenus dans un tableau de signes présentés grâce au package `tkz-tab`. Pour des raisons internes, le fonctionnement de la commande `\MiniSchemaSignesTkzTab` est légèrement différent et, pour des raisons que j'ignore, le code est légèrement différent en *interne* (avec une *déconnexion* des caractères : et \) pour que la librairie TikZ `calc` puisse fonctionner (mystère pour le moment...)



</> Code \LaTeX

```
\begin{tikzpicture}
  %commandes tkztab
  \MiniSchemaSignesTkzTab[options]{numligne}[echelle][décalage horizontal]
\end{tikzpicture}
```



Les **<Clés>** pour le premier argument *optionnel* sont les mêmes que pour la version *initiale* de la commande précédente.

En ce qui concerne les autres arguments :

- le deuxième argument, *obligatoire*, est le numéro de la ligne à côté de laquelle placer le schéma;
- le troisième argument, *optionnel* et valant **<0.85>** par défaut, est l'échelle à appliquer sur l'ensemble du schéma (à ajuster en fonction de la hauteur de la ligne);
- le quatrième argument, *optionnel* et valant **<1.5>** par défaut, est lié à l'écart horizontal entre le bord de la ligne du tableau et le schéma.

À noter que si l'un des arguments optionnels (le n°3 et/ou le n°4) sont utilisés, il vaut mieux préciser les 2!



</> Code \LaTeX

```
\begin{center}
\begin{tikzpicture}
  \tkzTabInit [] {x$/1, $-2x+5$/1, $2x+4$/1, $p(x)$/1} {-$\infty$, $-2$, $2,5$, $+\infty$}
  \tkzTabLine{+, t, +, z, -, }
  \tkzTabLine{-, z, +, t, +, }
  \tkzTabLine{-, z, +, z, -, }
  \MiniSchemaSignesTkzTab[Code=da-, Racines={\tfrac{5}{2}}, Couleur=blue]{1}
  \MiniSchemaSignesTkzTab[Code=da+, Racines={-2}, Couleur=purple]{2}
  \MiniSchemaSignesTkzTab[Code=pa-d+, Racines=-2/{\tfrac{5}{2}}, Couleur=orange]{%
    {3}[0.85][2]
  }
\end{tikzpicture}
\end{center}
```



Sortie \LaTeX

x	$-\infty$	-2	$2,5$	$+\infty$		
$-2x + 5$		+	+	0	-	
$2x + 4$		-	0	+	+	
$p(x)$		-	0	+	0	-

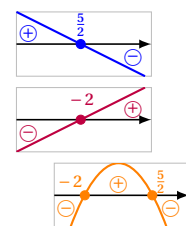

20 Ligne de convexité en lien avec tkz-tab

20.1 Idée



3.02c L'idée est d'obtenir une commande pour rajouter une ligne de *convexité* dans un tableau créé par `tkz-tab`.

Cette commande est donc à utiliser dans un environnement correctement défini par les macros de `tkz-tab` car elle utilise les *nœuds* créés.



Code \LaTeX

```
\begin{tikzpicture}
  %commandes tkztab
  \tkzTabLineConvex(*){num ligne}{liste 'cases'}
\end{tikzpicture}
```

20.2 Commande



La version *étoilée* permet de forcer l'affichage des attributs en mode *texte*.

Le premier argument, *obligatoire* et entre $\langle \{ \dots \} \rangle$, est le numéro de la ligne sur laquelle on souhaite afficher les attributs de convexité.

Le second argument, *obligatoire* et entre $\langle \{ \dots \} \rangle$, donne – en langage `tkz-tab`, le contenu de la ligne de convexité, avec les mêmes *règles* pour les commandes de `tkz-tab`, avec en plus :





- $\langle i^* \rangle$:= point d'inflexion (avec *texte*);
- $\langle i \rangle$:= point d'inflexion (sans *texte*);
- $\langle ccv \rangle$:= concave (schéma, ou *texte* en mode *étoilé*);
- $\langle cvx \rangle$:= convexe (schéma, ou *texte* en mode *étoilé*).



Code \LaTeX et sortie \LaTeX

```
\begin{tikzpicture}
  \tkzTabInit[lgt=3,espc1=4]{x$/1,$f''(x)/1,Convexité\de $f$/2}{$0$, $1$, $3$, $5$}
  \tkzTabLine{+,z,-,z,+}
  \tkzTabLineConvex{2}{cvx,i*,ccv,i*,cvx,}
\end{tikzpicture}
```



x	0	1	3	5		
$f''(x)$		+	0	-	0	+
Convexité de f						
			point d'inflexion		point d'inflexion	



Code \LaTeX et sortie \LaTeX

```

\begin{tikzpicture}
  \tkzTabInit[lgt=3,espc1=4]{x/1,$f''(x)/1,Convexité\de f/2}{0$,1$,3$,5$}
  \tkzTabLine{+,z,-,z,+}
  \tkzTabLineConvex*{2}{,cvx,i,ccv,i,cvx,}
\end{tikzpicture}

```



x	0	1	3	5		
$f''(x)$		+	0	-	0	+
Convexité de f		convexe		concave		convexe



Code \LaTeX et sortie \LaTeX

```

\begin{tikzpicture}
  \tkzTabInit[lgt=3,espc1=4]{x/1,$f''(x)/1,Convexité\de f/2}{0$,1$,3$,5$}
  \tkzTabLine{+,z,-,d,+}
  \tkzTabLineConvex*{2}{,cvx,t,ccv,d,cvx,}
\end{tikzpicture}

```



x	0	1	3	5		
$f''(x)$		+	0	-	+	
Convexité de f		convexe		concave		convexe

21 Suites récurrentes et « toile »

21.1 Idée



L'idée est d'obtenir une commande pour tracer (en TikZ) la « toile » permettant d'obtenir – graphiquement – les termes d'une suite récurrente définie par une relation $u_{n+1} = f(u_n)$.

Comme pour les autres commandes TikZ, l'idée est de laisser l'utilisateur définir et créer son environnement TikZ, et d'insérer la commande `\ToileReccurrence` pour afficher la « toile ».

21.2 Commandes



</> Code \LaTeX

```
...
\begin{tikzpicture}[options]
...
\ToileReccurrence[clés][options du tracé][options supplémentaires des termes]
...
\end{tikzpicture}
```



Plusieurs **arguments** (optionnels) sont disponibles :

- le premier argument optionnel définit les **Clés** de la commande :
 - la clé **Fct** qui définit la fonction f ; défaut **vide**
 - la clé **Nom** qui est le *nom* de la suite; défaut **u**
 - la clé **No** qui est l'indice initial; défaut **0**
 - la clé **Uno** qui est la valeur du terme initial; défaut **vide**
 - la clé **Nb** qui est le nombre de termes à construire; défaut **5**
 - la clé **PosLabel** qui est le placement des labels par rapport à l'axe (Ox); défaut **below**
 - la clé **DecalLabel** qui correspond au décalage des labels par rapport aux abscisses; défaut **6pt**
 - la clé **TailleLabel** qui correspond à la taille des labels; défaut **small**
 - un booléen **AffTermes** qui permet d'afficher les termes de la suite sur l'axe (Ox). défaut **true**
- le deuxième argument optionnel concerne les **options** du tracé de l'*escalier* en langage TikZ; défaut **thick,color=magenta**;
- le troisième argument optionnel concerne les **options** du tracé des termes en langage TikZ. défaut **dotted**.



Il est à noter que le code n'est pas autonome, et doit être intégré dans un environnement `\tikzpicture`.

L'utilisateur est donc libre de définir ses styles pour l'affichage des éléments de son graphique, et il est libre également de rajouter des éléments en plus du tracé de la *toile*!

La macro ne permet – pour le moment – ni de tracer la bissectrice, ni de tracer la courbe...

En effet, il y aurait trop d'options pour ces deux éléments, et l'idée est quand même de conserver une commande *simple*! Donc l'utilisateur se chargera de tracer et de personnaliser sa courbe et sa bissectrice!

21.3 Exemples



On va tracer la *toile* des 4 premiers termes de la suite récurrente :

$$\begin{cases} u_1 = 1 \\ u_{n+1} = \sqrt{5u_n} + 1 \text{ pour tout entier } n \geq 1 \end{cases}$$



Code \LaTeX et sortie \LaTeX

```
%code tikz
\def\x{1.5cm}\def\y{1.5cm}
\def\xmin{0}\def\xmax{10}\def\xgrille{1}\def\xgrilles{0.5}
\def\ymin{0}\def\ymax{8}\def\ygrille{1}\def\ygrilles{0.5}
%axes et grilles
\draw[xstep=\xgrilles,ystep=\ygrilles,line width=0.6pt,lightgray!50] (\xmin,\ymin) grid
(\xmax,\ymax);
\draw[line width=1.5pt,->,darkgray,>=latex] (\xmin,0)--(\xmax,0) ;
\draw[line width=1.5pt,->,darkgray,>=latex] (0,\ymin)--(0,\ymax) ;
\foreach \x in {0,1,...,9} {\draw[darkgray,line width=1.5pt] (\x,4pt) -- (\x,-4pt) ;}
\foreach \y in {0,1,...,7} {\draw[darkgray,line width=1.5pt] (4pt,\y) -- (-4pt,\y) ;}
%fonction définie et réutilisable
\def\f{sqrt(5*\x)+1}
%toile
\ToileRecurrence[Fct={\f},No=1,Uno=1,Nb=4,DecalLabel=4pt]
%éléments supplémentaires
\draw[very thick,blue,domain=0:8,samples=250] plot (\x,{\f}) ;
\draw[very thick,CouleurVertForet,domain=0:8,samples=2] plot (\x,\x) ;
```

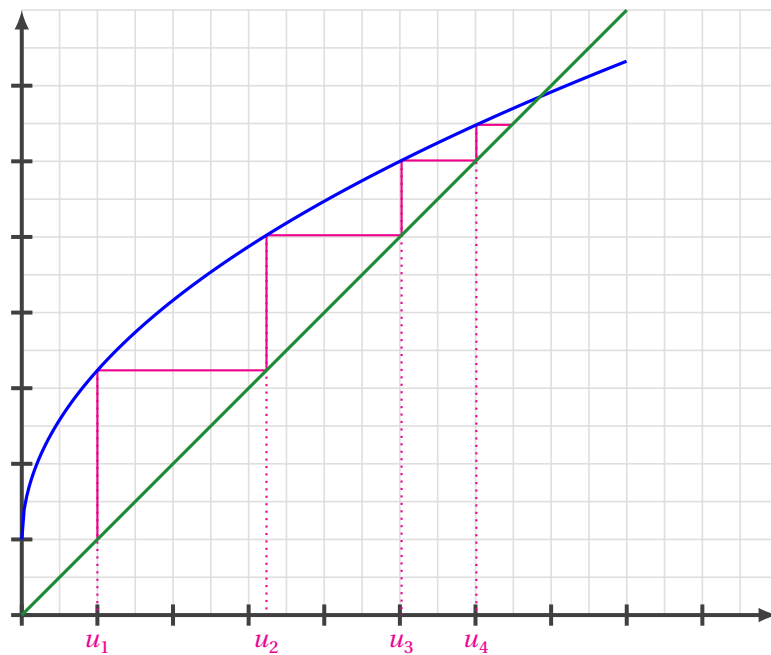

Peut-être que – ultérieurement – des options *booléennes* seront disponibles pour un tracé *générique* de la courbe et de la bissectrice, mais pour le moment la macro ne fait *que* l'escalier.

21.4 Influence des paramètres



Code \LaTeX

```
\begin{center}
\begin{tikzpicture}[x=4cm,y=3cm]
%axes + grilles + graduations
...
%fonction
\def\f{-0.25*\x*\x+\x}
%tracés
\begin{scope}
\clip (0,0) rectangle (2.5,1.25) ;
\draw[line width=1.25pt,blue,domain=0:2.5,samples=200] plot (\x,{\f}) ;
\end{scope}
\ToileRecurrence[Fct={\f},No=0,Uno=2,Nb=5,PosLabel=above right,DecalLabel=0pt]
\end{tikzpicture}
\end{center}
```



Sortie \LaTeX

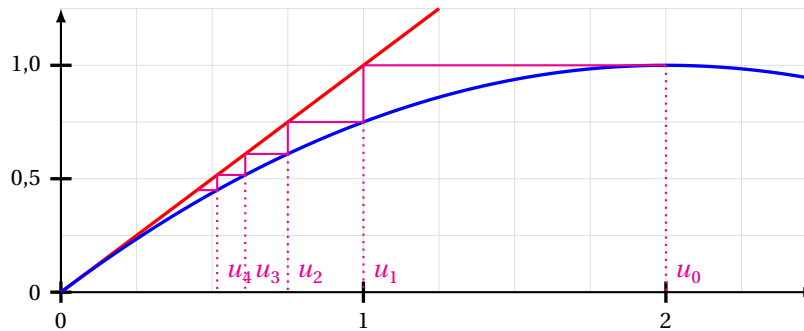

Code \LaTeX

```
\begin{center}
\begin{tikzpicture}[x=5cm,y=1.5cm]
...
\def\f{1+1/\x}
\ToileRecurrence%
[Fct={\f},No=0,Uno=1,Nb=7,PosLabel=above right,DecalLabel=0pt,AffTermes=false]%
[line width=1.25pt,CouleurVertForet,densely dashed] []
\draw[line width=1.25pt,blue,domain=0:2.25,samples=2] plot (\x,{\x});
\draw[line width=1.25pt,red,domain=0.8:2.5,samples=250] plot (\x,{\f});
\end{tikzpicture}
\end{center}
```



Sortie \LaTeX

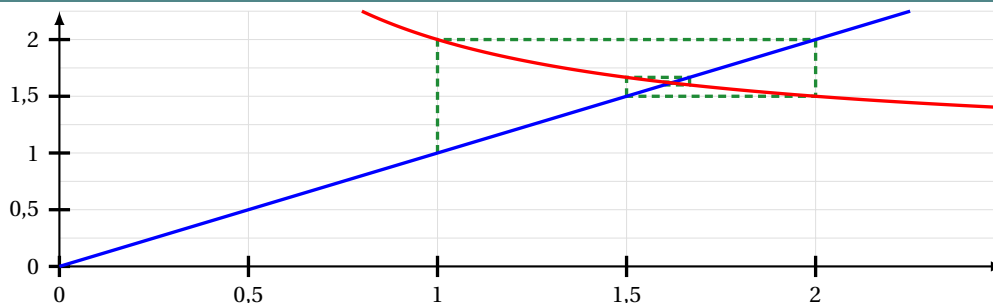

22 Méthodes graphiques et intégrales

22.1 Idées



2.6.1 L'idée est de proposer plusieurs méthodes graphiques pour illustrer graphiquement une intégrale, via :

- une méthode des rectangles (Gauche, Droite ou Milieu);
- la méthode des trapèzes.

La commande n'est pas autonome, elle est de ce fait à être placée dans un environnement `tikzpicture`.

3.04a Il est également possible d'afficher le domaine défini par une intégrale, sans méthode numérique particulière.



</> Code \LaTeX

```
%commande pour déclarer une fonction réutilisable, en langage TikZ  
\DeclareFonctionTikz[nom]{expr}  
  
%commande pour déclarer une fonction réutilisable, en langage xint  
\DeclareFonctionTikzXint[nom]{expr}
```



</> Code \LaTeX

```
%environnement tikz  
\IntegraleApprocheeTikz[clés]{nom_fonction}{a}{b}
```



</> Code \LaTeX

```
%environnement tikz  
\IntegraleTikz[clés]<options tikz>{fct1}[fct2]{a}{b} %version tikz  
\IntegraleTikzXint[clés]<options tikz>{fct1}[fct2]{a}{b} %version xint
```

22.2 Intégrales simples



Plusieurs **⟨Clés⟩** sont disponibles pour la commande *simple* :

- la clé **⟨Epaisseur⟩** pour l'épaisseur des « figures » ; défaut : **⟨1pt⟩**
- la clé **⟨Couleurs⟩** pour les couleurs (**⟨Bordure/intérieur⟩**) ; défaut : **⟨gray/teal⟩**
- la clé **⟨Style⟩**, pour remplir les « figures » (**⟨remplissage/hachures⟩**) ; défaut : **⟨remplissage⟩**
- la clé **⟨Opacite⟩** pour l'opacité du remplissage des « figures » ; défaut : **⟨0.5⟩**
- la clé **⟨Hachures⟩** pour le style des hachures (`\tikzpattern`) ; défaut : **⟨north west lines⟩**
- la clé **⟨Type⟩**, parmi **⟨dessous/entre⟩** ; défaut : **⟨dessous⟩**
- la clé **⟨Jonction⟩**, pour le type de jonction des portions ; défaut : **⟨bevel⟩**
- la clé **⟨Pas⟩** (si **⟨Xint⟩**). défaut : **⟨0.1⟩**

Le deuxième argument, optionnel et entre `\tikz<...>`, correspond à des options spécifiques à passer au tracé.

Concernant les arguments suivants, correspondant aux éléments du tracé :

- le premier est la fonction (en langage TikZ ou `\tikzxint`) ;
- le deuxième est la fonction n°2 (si **⟨Type=entre⟩** en langage TikZ ou `\tikzxint`) ;
- le troisième est la borne inférieure ;
- le dernière est la borne supérieure.

Les commandes graphiques de `\tikzProflycee` peuvent être utilisées pour configurer la fenêtre !



Code \LaTeX et sortie \LaTeX

```
\begin{tikzpicture}%  
  
  [x=0.66cm,y=0.033cm,xmin=0,xmax=21,xgrille=2,xgrilles=1,ymin=0,ymax=160,ygrille=20,ygrilles=10]  
  \DeclareFonctionTikz{80*\x*\exp(-0.2*\x)}  
  \GrilleTikz  
  \IntegraleTikz{f(\x)}{3}{17}  
  \AxesTikz\AxeyTikz{0,2,...,20}{0,20,...,160}  
  \CourbeTikz[very thick,samples=500,blue]{f(\x)}{1:20}  
\end{tikzpicture}
```

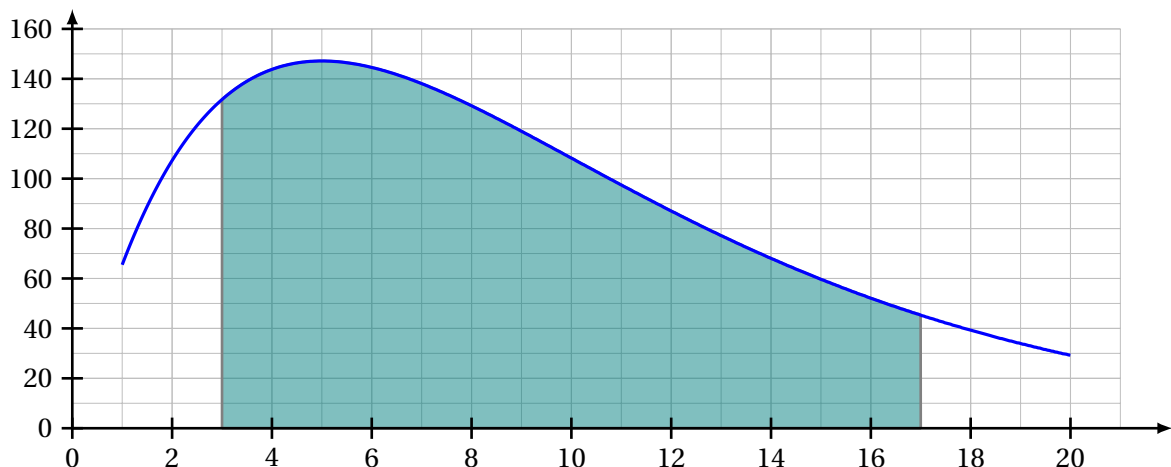



```

\begin{tikzpicture}%

[x=0.66cm,y=0.033cm,xmin=0,xmax=21,xgrille=2,xgrilles=1,ymin=0,ymax=160,ygrille=20,ygrilles=10]
\DeclareFonctionTikzXint[K]{80*x*exp(-0.2*x)}
\DeclareFonctionTikzXint[L]{10*x}
\GrilleTikz
\IntegraleTikzXint[Type=entre,Style=hachures,Hachures=bricks]{K(x)}[L(x)]{3}{10}
\AxesTikz\AxexyTikz{0,2,...,20}{0,20,...,160}
\CourbeTikzXint[very thick,blue]{K(x)}{1..[0.1]..20}
\CourbeTikzXint[very thick,red]{L(x)}{1..[10]..20}
\end{tikzpicture}

```

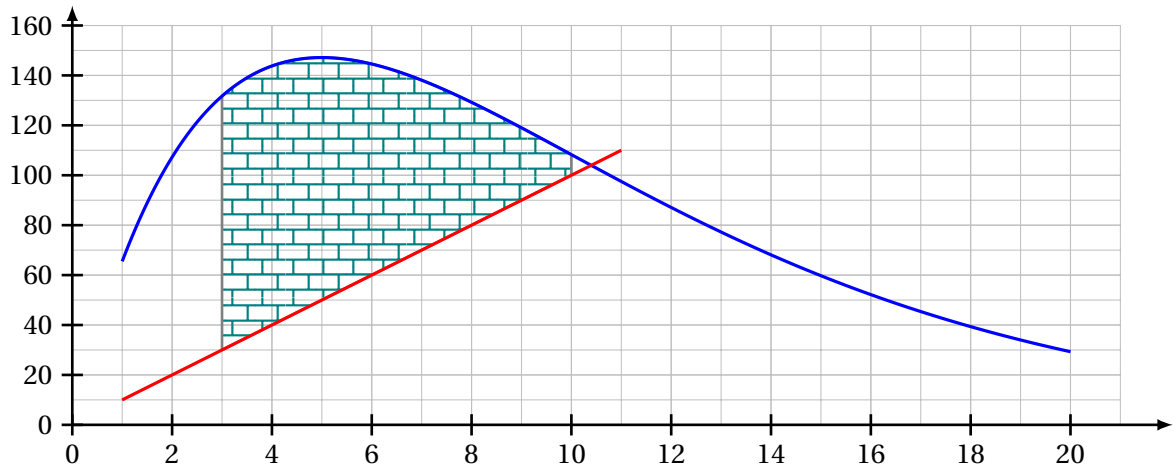

22.3 Clés et arguments pour les méthodes approchées



Plusieurs **Clés** sont disponibles pour la commande *approchée* :

- la clé **Épaisseur** pour l'épaisseur des « figures » ; défaut : **<semithick>**
- la clé **Couleur** pour la couleur des « figures » ; défaut : **<red>**
- le booléen **Remplir**, pour remplir les « figures » ; défaut : **<>true>**
- la clé **Opacite** pour l'opacité du remplissage des « figures » ; défaut : **<0.25>**
- la clé **CouleurRemplissage** pour la couleur de remplissage des « figures » ; défaut : **<Couleur !25>**
- la clé **Methode**, parmi **RectanglesGauche / RectanglesDroite / RectanglesMilieu / Trapezes** pour spécifier la méthode utilisée ; défaut : **<RectanglesGauche>**
- la clé **NbSubDiv** précise le nombre de « figures ». défaut : **<10>**

Concernant les arguments obligatoires :

- le premier est la fonction , déclarée au préalable ;
- les deux autres arguments sont les bornes de l'intégrale.

Les commandes graphiques de [ProfLycee](#) peuvent être utilisées pour configurer la fenêtre!

Code \LaTeX et sortie \LaTeX

```

\begin{tikzpicture}%

[x=0.66cm,y=0.033cm,xmin=0,xmax=21,xgrille=2,xgrilles=1,ymin=0,ymax=160,ygrille=20,ygrilles=10]
\DeclareFonctionTikz{80*x*exp(-0.2*x)}
\FenetreSimpleTikz{0,2,...,20}{0,20,...,160}
\CourbeTikz[very thick,samples=500,blue]{f(\x)}{1:20}
\IntegraleApprocheeTikz{f}{1}{20}
\draw[red] (10,160) node[below right]
  {\displaystyle%
  \IntegraleApprochee[Methode=RectanglesGauche,AffFormule,Expr={80x\,\text{e}^{-0,2x}}]}%
  {80*x*exp(-0.2*x)}{1}{20}$} ;
\end{tikzpicture}

```

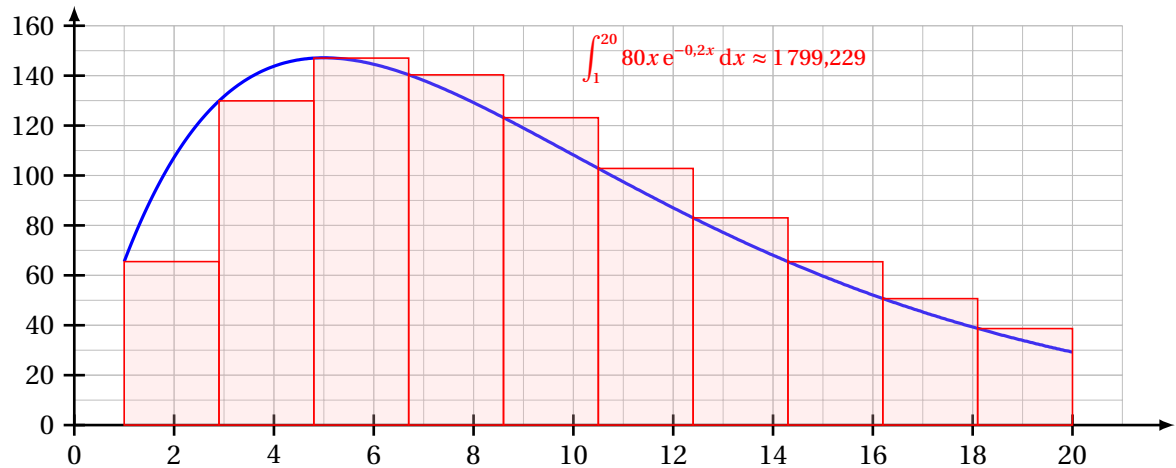
Code \LaTeX et sortie \LaTeX

```

\begin{tikzpicture}%

[x=0.66cm,y=0.033cm,xmin=0,xmax=21,xgrille=2,xgrilles=1,ymin=0,ymax=160,ygrille=20,ygrilles=10]
\DeclareFonctionTikz{80*x*exp(-0.2*x)}
\FenetreSimpleTikz{0,2,...,20}{0,20,...,160}
\CourbeTikz[very thick,samples=500,blue]{f(\x)}{1:20}
\IntegraleApprocheeTikz[NbSubDiv=76]{f}{1}{20}
\draw[red] (10,160) node[below right]
  {\displaystyle\IntegraleApprochee%
  [NbSubDiv=76,Methode=RectanglesGauche,AffFormule,Expr={80x\,\text{e}^{-0,2x}}]}%
  {80*x*exp(-0.2*x)}{1}{20}$} ;
\end{tikzpicture}

```

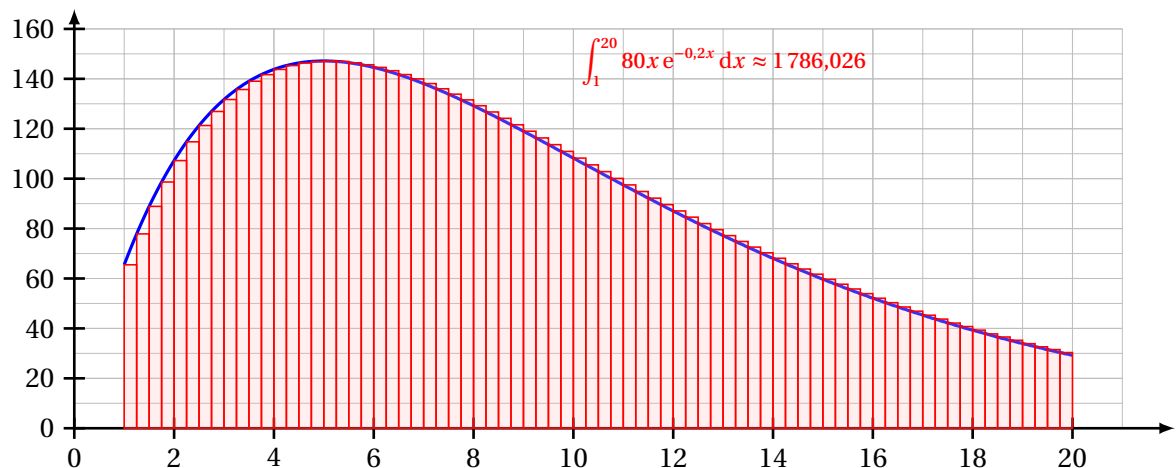

22.4 Exemples



Code \LaTeX et sortie \LaTeX

```
\begin{tikzpicture}%
  [x=0.66cm,y=0.033cm,xmin=0,xmax=21,xgrille=2,xgrilles=1,ymin=0,ymax=160,ygrille=20,ygrilles=10]
  \DeclareFonctionTikz{80*x*exp(-0.2*x)}
  \FenetreSimpleTikz{0,2,...,20}{0,20,...,160}
  \CourbeTikz[very thick,samples=500,blue]{f(\x)}{1:20}
  \IntegraleApprocheeTikz[Methode=RectanglesDroite,Couleur=green]{f}{1}{20}
  \draw[green] (10,160) node[below right]
  {\$\displaystyle\IntegraleApprochee%
  [Methode=RectanglesDroite,AffFormule,Expr={80x\,\text{e}^{-0,2x}}}%
  {80*x*exp(-0.2*x)}{1}{20}$} ;
\end{tikzpicture}
```

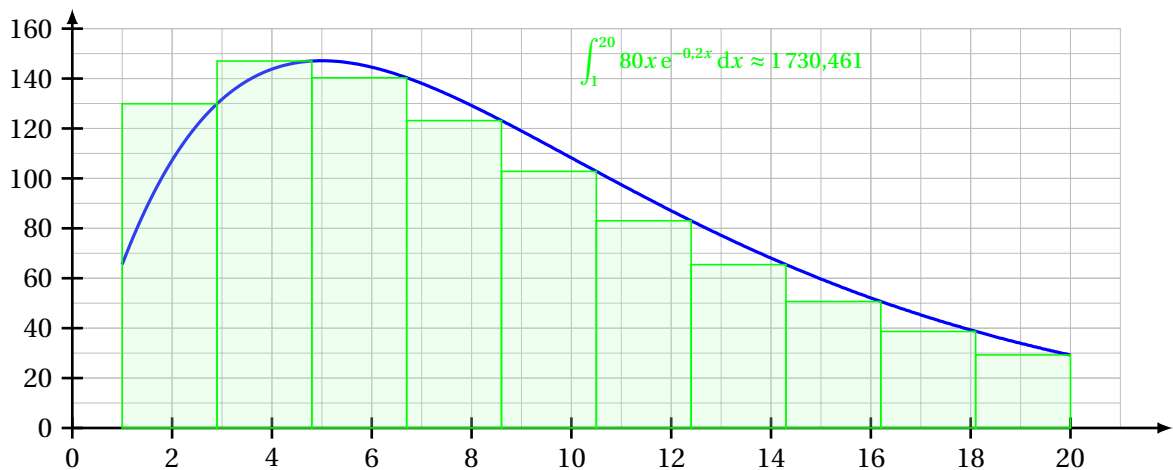

Code \LaTeX et sortie \LaTeX

```
\begin{tikzpicture}%
  [x=0.66cm,y=0.033cm,xmin=0,xmax=21,xgrille=2,xgrilles=1,ymin=0,ymax=160,ygrille=20,ygrilles=10]
  \DeclareFonctionTikz{80*x*exp(-0.2*x)}
  \FenetreSimpleTikz{0,2,...,20}{0,20,...,160}
  \CourbeTikz[very thick,samples=500,blue]{f(\x)}{1:20}
  \IntegraleApprocheeTikz[Methode=RectanglesMilieu,Couleur=purple]{f}{1}{20}
  \draw[purple] (10,160) node[below right]
  {\$\displaystyle\IntegraleApprochee%
  [Methode=RectanglesMilieu,AffFormule,Expr={80x\,\text{e}^{-0,2x}}}%
  {80*x*exp(-0.2*x)}{1}{20}$} ;
\end{tikzpicture}
```

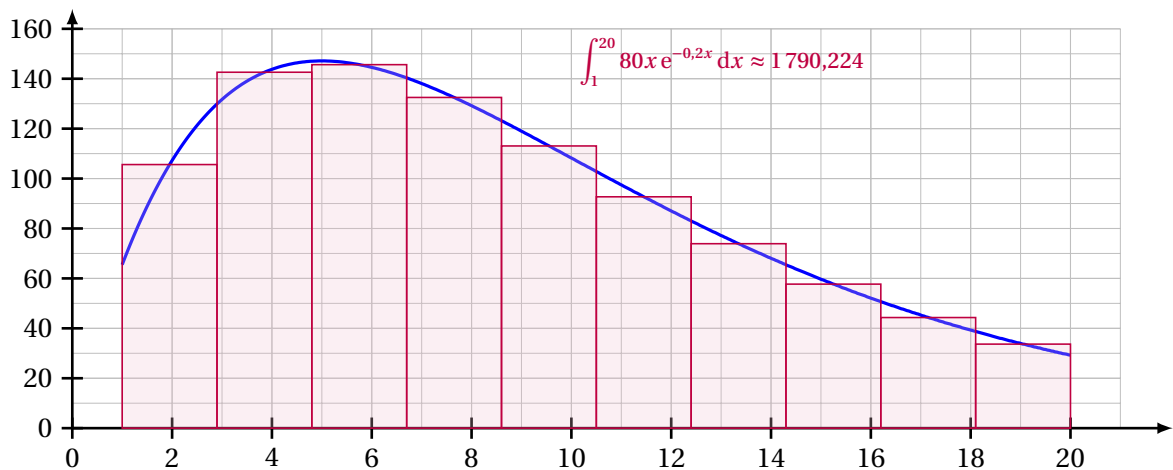



```
\begin{tikzpicture}%  
  
  [x=0.66cm,y=0.033cm,xmin=0,xmax=21,xgrille=2,xgrilles=1,ymin=0,ymax=160,ygrille=20,ygrilles=10]  
  \DeclareFonctionTikz{80*x*exp(-0.2*x)}  
  \FenetreSimpleTikz{0,2,...,20}{0,20,...,160}  
  \CourbeTikz[very thick,samples=500,blue]{f(\x)}{1:20}  
  \IntegraleApprocheeTikz[Methode=Trapezes,Couleur=orange]{f}{1}{20}  
  \draw[orange] (10,160) node[below right]  
  {\$displaystyle\IntegraleApprochee%  
  [Methode=Trapezes,AffFormule,Expr={80x\,\text{e}^{-0,2x}}]}%  
  {80*x*exp(-0.2*x)}{1}{20}$} ;  
\end{tikzpicture}
```

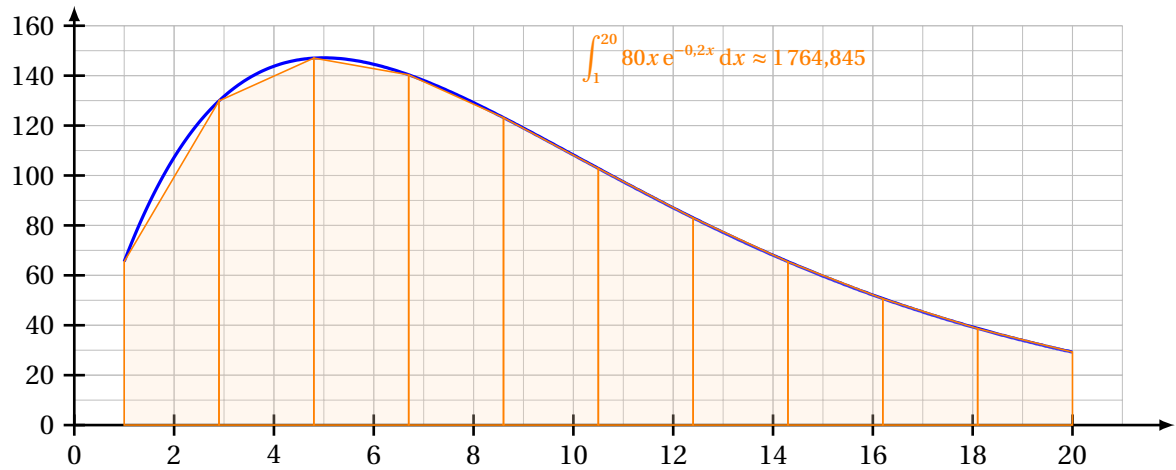

Thème

PRÉSENTATION DE CODES

Sixième partie

Présentation de codes

23 Précautions



L'idée est de proposer des environnements pour présenter du code :

- Python;
- PseudoCode.

Dans la mesure du possible (mis à part pour certains points avec l'utilisation des packages `python` et `pythontex`), les environnements seront composés :

- dans une boîte `tcolorbox`;
- de deux styles : `CodeXXX` ou `CodeXXXAlt`;
- de clés pour paramétrer la **(Largeur)** et le début de la numérotation **(PremLigne)**;
- d'une version étoilée pour ne pas numérotée les lignes;
- d'options éventuelles à donner en langage `tcolorbox`.



Avec la mise à jour `2.7.5` et la possibilité de modifier la numérotation des lignes, certains environnements ont vu leur fonctionnement légèrement modifié, donc il est conseillé d'être prudent avec les nouvelles spécificités.

Il est prévu, à plus ou moyen terme, d'uniformiser le fonctionnement de tous les environnements, mais cela demande de reprendre une bonne partie du code.

24 Code Python « simple » via le package listings

24.1 Introduction



Le package `listings` permet d'insérer et de formater du code, notamment du code Python. En *partenariat* avec `tcolorbox`, on peut donc présenter *joliment* du code Python!



Le package `listings` ne nécessite pas de compilation particulière, au contraire d'autres (comme `pythontex` ou `minted` ou `python`) qui seront présentés ultérieurement.



Les styles utilisés pour formater le code Python ne sont pas modifiables. Ils donnent un rendu proche de celui des packages comme `pythontex` ou `minted` ou `python`.

Donc, si plusieurs *méthodes* sont utilisées pour insérer du code Python (via les *méthodes* suivantes), le rendu pourra être légèrement différent.

24.2 Commande et options



L'environnement `CodePythonLst` permet de présenter du code Python, dans une `tcolorbox` avec deux styles particuliers (`2.5.8`).



```
</> Code LATEX
\begin{CodePythonLst}(*)[clés]{commandes tcbbox}
...
\end{CodePythonLst}
```



</> Code \LaTeX

```
\begin{CodePythonLstAlt}(*)[clés]{commandes tcolorbox}
...
\end{CodePythonLstAlt}
```



Plusieurs **<arguments>** sont disponibles :

- la version *étoilée* qui permet de ne pas afficher les numéros de lignes ;
- le premier argument (*optionnel*), comprend la clé **<Largeur>** de la \LaTeX `tcolorbox` (**<\linewidth>** par défaut) et la clé **<PremLigne>** (**<1>** par défaut) et la clé **<EspaceNum>** (**<14pt>** par défaut) ;
- le second argument (*obligatoire*), concerne des **<options>** de la \LaTeX `tcolorbox` en *langage tcolorbox*, comme l'alignement.



Les environnements créés par \LaTeX `tcolorbox` et \LaTeX `listings` ne sont pas compatibles avec les options **<gobble>** (pour supprimer les tabulations d'environnement), donc il faut bien penser à « aligner » le code à gauche, pour éviter des tabulations non esthétiques !

24.3 Insertion via un fichier « externe »



Pour des raisons pratiques, il est parfois intéressant d'avoir le code Python dans un fichier externe au fichier \LaTeX `tex`, ou bien créé directement par le fichier \LaTeX `tex` (via \LaTeX `scontents`, notamment, mais non chargé par \LaTeX `ProfLycee`).

Dans ce cas, il n'est pas nécessaire d'aligner le code « à gauche », en utilisant une commande alternative.

Si cette méthode est utilisée, il ne faut oublier de charger le package \LaTeX `scontents`, et être attentif à la syntaxe.



</> Code \LaTeX

```
\usepackage{scontents} %si script déclaré dans le fichier tex
...
\CodePythonLstFichier(*)[largeur]{commandes tcolorbox}{script}
```

24.4 Exemples



</> Code \LaTeX

```
\begin{CodePythonLst}{} %les {}, même vides, peuvent être nécessaires (bug avec # sinon !)
#environnement par défaut
nb = int(input("Saisir un entier positif"))
if (nb %7 == 0) :
    print(f"{nb} est bien divisible par 7")
#endif

def f(x) :
    return x**2
\end{CodePythonLst}
```



Sortie \LaTeX

```
1 #environnement par défaut
2 nb = int(input("Saisir un entier positif"))
3 if (nb %7 == 0) :
4     print(f"{nb} est bien divisible par 7")
5 #endif
6
7 def f(x) :
8     return x**2
```

Code Python



</> Code L^AT_EX

```
\begin{CodePythonLst}[PremLigne=10]{}
nb = int(input("Saisir un entier positif"))
if (nb %7 == 0) :
    print(f"{nb} est bien divisible par 7")
#endif
\end{CodePythonLst}
```



Sortie L^AT_EX

```
10 nb = int(input("Saisir un entier positif"))
11 if (nb %7 == 0) :
12     print(f"{nb} est bien divisible par 7")
13 #endif
```

Code Python



</> Code L^AT_EX

```
\begin{CodePythonLstAlt}*[Largeur=0.75\linewidth]{flush right}
#largeur de 75%, sans numéro, et aligné à droite
nb = int(input("Saisir un entier Python positif"))
if (nb %7 == 0) :
    print(f"{nb} est bien divisible par 7")
#endif

def f(x) :
    return x**2
\end{CodePythonLstAlt}
```



Sortie L^AT_EX

</> Code Python

```
#largeur de 50%, sans numéro, et aligné à droite
nb = int(input("Saisir un entier Python positif"))
if (nb %7 == 0) :
    print(f"{nb} est bien divisible par 7")
#endif

def f(x) :
    return x**2
```



Code L^AT_EX

```
\begin{scontents}[overwrite,write-out=testscript.py]
# Calcul de la factorielle en langage Python
def factorielle(x):
    if x < 2:
        return 1
    else:
        return x * factorielle(x-1)

# rapidité de tracé
import matplotlib.pyplot as plt
import time
def trace_parabole_tableaux():
    depart=time.clock()
    X = [] # Initialisation des listes
    Y = []
    a = -2
    h = 0.001
    while a<2:
        X.append(a) # Ajout des valeurs
        Y.append(a*a) # au "bout" de X et Y
        a = a+h
    # Tracé de l'ensemble du tableau de valeurs
    plt.plot(X,Y,".b")
    fin=time.clock()
    return "Temps : " + str(fin-depart) + " s."
\end{scontents}

%environnement centré, avec numéros, largeur 9cm
\CodePythonLstFichier[9cm]{center}{testscript.py}
```



Sortie L^AT_EX

Code Python

```
1 # Calcul de la factorielle en langage Python
2 def factorielle(x):
3     if x < 2:
4         return 1
5     else:
6         return x * factorielle(x-1)
7
8 # rapidité de tracé
9 import matplotlib.pyplot as plt
10 import time
11 def trace_parabole_tableaux():
12     depart=time.clock()
13     X = [] # Initialisation des listes
14     Y = []
15     a = -2
16     h = 0.001
17     while a<2:
18         X.append(a) # Ajout des valeurs
19         Y.append(a*a) # au "bout" de X et Y
20         a = a+h
21     # Tracé de l'ensemble du tableau de
22     valeurs
23     plt.plot(X,Y,".b")
24     fin=time.clock()
25     return "Temps : " + str(fin-depart) + "
26     s."
```

25 Code Python via le package piton

25.1 Introduction



2.5.0 Cette section nécessite de charger la librairie `piton` dans le préambule.

2.5.7 Une console Python est disponible, elle nécessite le package `pyluatex`, qui n'est pas chargé par `ProfLycee`, du fait de l'obligation de spécifier le *chemin* pour l'exécutable Python!



</> Code \LaTeX

```
\usepackage[executable=...]{pyluatex} %si utilisation de la console REPL
\useproflyclub{piton}
```



La librairie `piton` (qui charge `piton`, est compatible uniquement avec $\text{Lua}\LaTeX$!) permet d'insérer du code Python avec une coloration syntaxique en utilisant la bibliothèque Lua LPEG.

En *partenariat* avec `tcolorbox`, on peut avoir une présentation de code Python!

3.03c Les options pour `gobble` sont disponibles et à **adapter en fonction des situations** (voir la doc de `piton`).

3.04d Afin de faciliter l'écriture de codes, et de s'affranchir de l'aspect *tabulation*, il est possible d'utiliser des **commandes** (avec les mêmes clés que les environnements) qui vont insérer le code inclus dans un fichier existant (ou créé avec `filecontents/scontents`).



Le package `piton` nécessite donc obligatoirement l'emploi de $\text{Lua}\LaTeX$!
Ce package n'est chargé que si la compilation détectée est en $\text{Lua}\LaTeX$!

2.5.7 L'utilisation de la console **REPL** nécessite une compilation en `--shell-escape` ou `-write18`!

2.5.7 Les packages `pyluatex` et `pythontex` utilisent des commandes de même nom, donc la présente documentation n'utilisera pas le package `pyluatex`. Une documentation annexe spécifique est disponible.

25.2 Présentation de code Python



</> Code \LaTeX

```
\begin{CodePiton}[clés]{options tcbbox}<option line-numbers>
...
\end{CodePiton}

%ou

\CodePitonFichier[clés]{fichier}<option line-numbers>
```



Plusieurs **<clés>** sont disponibles :

- la clé booléenne **<Lignes>** pour afficher ou non les numéros de lignes; défaut **<true>**
- 3.03c la clé **<Gobble>** pour spécifier des options liées au gobble, parmi **<nb/auto/>**, et à **adapter en fonction des situations**; défaut **<vide>**
- la clé **<Largeur>** qui correspond à la largeur de la \tcbox; défaut **<\linewidth>**
- la clé **<TaillePolice>** pour la taille des caractères; défaut **<\footnotesize>**
- la clé **<Alignement>** qui paramètre l'alignement de la \tcbox; défaut **<center>**
- 3.11e la clé **<Style>** (parmi **<Moderne / Classique / Onglet / Carbon / CarbonClair>**) pour changer le style; défaut **<Classique>**
- 2.5.7 le booléen **<Filigrane>** pour afficher, le logo en filigrane; défaut **<false>**
- 2.5.7 le booléen **<BarreTitre>** (si **<Style=Moderne>**) pour afficher le titre; défaut **<true>**
- 2.5.7 le booléen **<Cadre>** (si **<Style=Moderne>**) pour afficher le cadre; défaut **<true>**
- 3.04f la clé **<CouleurNombres>** pour la couleur des nombres; défaut **<orange !75 !black>**
- 3.11e la clé **<Couleur>** pour la couleur du style **<Onglet>**; défaut **<red>**
- 3.11e la clé **<IcônesCarbon>** pour les icônes des styles **<Carbon*>**.



Du fait du paramétrage des boîtes \tcolorbox, il se peut que le rendu soit non conforme si elle doit être insérée dans une autre \tcolorbox... (normalement corrigé en 2.6.9)!

La visualisation des différents styles est davantage présentée dans le document ProfLycee-exemples-pyluatex.pdf.



Même si les options Gobble sont disponibles, la version *par défaut* donne des résultats satisfaisants, à condition d'aligner le code au même niveau que le `\begin{...}\end{...}`.



Pour éviter des problèmes avec le code interprété par piton, les \{ } de l'argument obligatoire sont nécessaires au bon fonctionnement du code.



</> Code \LaTeX

```
\begin{CodePiton}{} %pour éviter un bug avec le caractère #
#environnement piton avec numéros de ligne, pleine largeur, style moderne
def arctan(x,n=10):
    if x < 0:
        return -arctan(-x) #> (appel récursif)
    elif x > 1:
        return pi/2 - arctan(1/x) #> (autre appel récursif)
    else:
        return sum( (-1)**k/(2*k+1)*x**(2*k+1) for k in range(n) )
\end{CodePiton}
```

</> Code Python

```
1 #environnement piton avec numéros de ligne, pleine largeur, style classique
2 def arctan(x,n=10):
3     if x < 0:
4         return -arctan(-x) (appel récursif)
5     elif x > 1:
6         return pi/2 - arctan(1/x) (autre appel récursif)
7     else:
8         return sum( (-1)**k/(2*k+1)*x**(2*k+1) for k in range(n) )
```



Code \LaTeX

```

\begin{CodePiton}[Style=Moderne,Filigrane]{}<start=10>
#environnement piton avec numéros (début=10), style moderne, filigrane
def arctan(x,n=10):
    if x < 0:
        return -arctan(-x) #> (appel récursif)
    elif x > 1:
        return pi/2 - arctan(1/x) #> (autre appel récursif)
    else:
        return sum( (-1)**k/(2*k+1)*x**(2*k+1) for k in range(n) )
\end{CodePiton}

```

Code Python

```

10 #environnement piton avec numéros, style moderne, filigrane
11 def arctan(x,n=10):
12     if x < 0:
13         return -arctan(-x) (appel récursif)
14     elif x > 1:
15         return pi/2 - arctan(1/x) (autre appel récursif)
16     else:
17         return sum( (-1)**k/(2*k+1)*x**(2*k+1) for k in range(n) )

```



Code \LaTeX

```

\begin{CodePiton}[Alignement=flush right,Largeur=13cm]{}
def f(x) :
    return x**2
\end{CodePiton}

\begin{CodePiton}[Alignement=flush left,Largeur=11cm]{}
def f(x) :
    return x**2
\end{CodePiton}

\begin{itemize} %Avec des indentations d'environnement :
  \item On essaye avec un \texttt{itemize} :
  %
  \begin{CodePiton}[Gobble=tabs,Largeur=12cm,Style=Classique,Cadre=false]{}
  def f(x) :
      return x**2
  \end{CodePiton}
  \item Et avec un autre \texttt{itemize} :
  %
  \begin{CodePiton}[Gobble=tabs,Largeur=12cm,Style=Moderne,Cadre=false,BarreTitre=false]{}
  #avec numéros, de largeur 12cm, centré, moderne, sans cadre/titre
  def f(x) :
      return x**2
  \end{CodePiton}
\end{itemize}
\vspace*{-\baselineskip}\leavevmode

```

Code Python

```

1 #avec numéros, de largeur 13cm, aligné à droite
2 def f(x) :
3     return x**2

```

Code Python

```

1 #avec numéros, de largeur 11cm, aligné à gauche
2 def f(x) :
3     return x**2

```

— On essaye avec un itemize :

</> Code Python

```
1 #avec numéros, de largeur 12cm, centré, classique, sans cadre
2 def f(x) :
3     return x**2
```

— Et avec un autre itemize :

Code Python

```
1 #avec numéros, de largeur 12cm, centré, moderne, sans \
  ↪ cadre/titre
2 def f(x) :
3     return x**2
```

25.3 Console en partenariat avec Pyluatex



2.5.7 Une console d'exécution (type REPL) est disponible, et la documentation associée est en marge de la présente documentation.

26 Code & Console Python, via le package Pythontex

26.1 Librairies



2.5.0 Cette section nécessite de charger les librairies `\useproflyclib{minted}` ou `\useproflyclib{pythontex}` dans le préambule. **3.05b** Suite à la mise à jour de `\useproflyclib{minted}` en version 3.0, et en attendant une compatibilité de `\useproflyclib{minted}`, la librairie `\useproflyclib{minted}` est en *standby*.



```
</> Code  $\LaTeX$ 
\useproflyclib{minted}
\useproflyclib{pythontex}
%ou
\useproflyclib{minted,pythontex}
```

26.2 Introduction



2.5.0 La librairie `\useproflyclib{pythontex}` permet d'insérer et d'exécuter du code Python. On peut :

- **2.5.8** présenter du code Python (deux styles disponibles);
- exécuter du code Python dans un environnement type « console »;
- charger du code Python, et éventuellement l'utiliser dans la console.



Attention : il faut dans ce cas une compilation en plusieurs étapes, comme par exemple `pdflatex` puis `pythontex` puis `pdflatex`!

Voir par exemple [http://lesmathsduyeti.fr/fr/informatique/latex/pythontex/!](http://lesmathsduyeti.fr/fr/informatique/latex/pythontex/)



Compte tenu de la *relative complexité* pour gérer les options (par paramètres/clés...) des `tcbbox` et des `fancyvrb`, les styles sont « fixés » tels quels, et seules la taille et la position de la `tcbbox` sont modifiables. Si toutefois vous souhaitez personnaliser davantage, il faudra prendre le code correspondant et appliquer vos modifications!

Cela peut donner – en tout cas – des idées de personnalisation en ayant une base *préexistante*!

26.3 Présentation de code Python grâce au package pythontex



L'environnement `\CodePythontex` est donc lié à `\pythontex` (chargé par `\ProfLycee`, avec l'option `autogobble`) permet de présenter du code Python, dans une `\tcolorbox` avec deux styles particuliers (**2.5.8**).



```
</> Code  $\LaTeX$ 
\begin{CodePythontex}[clés]{ %les {} vides sont nécessaires
...
\end{CodePythontex}
```



```
</> Code  $\LaTeX$ 
\begin{CodePythontexAlt}[clés]{ %les {} vides sont nécessaires
...
\end{CodePythontexAlt}
```



Comme précédemment, des **Clés** qui permettent de *légèrement* modifier le style :

- **Largeur** : largeur de la *tcbbox*; défaut $\langle \backslash linewidth \rangle$
- **PremLigne** : numéro initial des lignes; défaut $\langle 1 \rangle$
- **TaillePolice** : taille des caractères; défaut $\langle \backslash footnotesize \rangle$
- **EspacementVertical** : option (*stretch*) pour l'espacement entre les lignes; défaut $\langle 1 \rangle$
- **Lignes** : booléen pour afficher ou non les numéros de ligne. défaut $\langle true \rangle$



</> Code \LaTeX

```
\begin{CodePythontex}{} %bien mettre les {} !!
#environnement Python(tex) par défaut
def f(x) :
    return x**2
\end{CodePythontex}
```



Sortie \LaTeX

```
1 #environnement Python(tex) par défaut
2 def f(x) :
3     return x**2
```

Code Python



</> Code \LaTeX

```
\begin{CodePythontexAlt}[Largeur=12cm,Centre,Lignes=false]{}
#environnement Python(tex) classique, centré, sans lignes
def f(x) :
    return x**2
\end{CodePythontexAlt}
```



Sortie \LaTeX

</> Code Python

```
#environnement Python(tex) classique, centré, sans lignes
def f(x) :
    return x**2
```

26.4 Console d'exécution Python



`pythontex` permet également de *simuler* (en exécutant également!) du code Python dans une *console*, avec la librairie `pythontex` du coup!

C'est l'environnement `ConsolePythontex` qui permet de le faire.



</> Code \LaTeX

```
\begin{ConsolePythontex}[clés]{} %les {} vides sont nécessaires
...
\end{ConsolePythontex}
```



Les **Clés** disponibles sont :

- **Largeur** : largeur de la *console*; défaut $\langle \backslash linewidth \rangle$
- **Centre** : booléen pour centrer ou non la *console*; défaut $\langle false \rangle$
- **TaillePolice** : taille des caractères; défaut $\langle \backslash footnotesize \rangle$
- **EspacementVertical** : option (*stretch*) pour l'espacement entre les lignes; défaut $\langle 1 \rangle$
- **Label** : booléen pour afficher ou non le titre. défaut $\langle true \rangle$



Code \LaTeX

```
\begin{ConsolePythontex}{}
  #console Python(tex) par défaut
  from math import sqrt
  1+1
  sqrt(12)
\end{ConsolePythontex}
```



Sortie \LaTeX

----- Début de la console python -----

```
>>> #console Python(tex) par défaut
>>> from math import sqrt
>>> 1+1
2
>>> sqrt(12)
3.4641016151377544
```

----- Fin de la console python -----



Code \LaTeX

```
\begin{ConsolePythontex}[Largeur=14cm,Label=false,Centre]{}
  #console Python(tex) centrée sans label, 14cm
  table = [[1,2],[3,4]]
  table[0][0]

  from random import randint
  tableau = [[randint(1,20) for j in range(0,6)] for i in range(0,3)]
  tableau
  len(tableau), len(tableau[0]), tableau[1][4]
\end{ConsolePythontex}
```



Sortie \LaTeX

```
>>> #console Python(tex) centrée sans label, 14cm
>>> table = [[1,2],[3,4]]
>>> table[0][0]
1

>>> from random import randint
>>> tableau = [[randint(1,20) for j in range(0,6)] for i in range(0,3)]
>>> tableau
[[16, 4, 20, 4, 12, 8], [2, 19, 17, 3, 6, 15], [7, 1, 20, 13, 16, 12]]
>>> len(tableau), len(tableau[0]), tableau[1][4]
(3, 6, 6)
```



Le package `\usepackage{pythontex}` peut donc servir à présenter du code Python, comme `\usepackage{minted}` ou `\usepackage{piton}`, sa particularité est toutefois de pouvoir *exécuter* du code Python pour une présentation de type *console*.

27 Pseudo-Code

27.1 Introduction



Le package `listings` permet d'insérer et de présenter du code, et avec `tcolorbox` on peut obtenir une présentation similaire à celle du code Python. Pour le moment la *philosophie* de la commande est un peu différente de celle du code Python, avec son système de **(Clés)**.

27.2 Présentation de Pseudo-Code



Les environnements `PseudoCode` ou `PseudoCodeAlt` permet de présenter du (pseudo-code) dans une `tcolorbox`, avec deux styles à disposition (`2.5.8`).



De plus, le package `listings` avec `tcolorbox` ne permet pas de gérer le paramètre *autogobble*, donc il faudra être vigilant quant à la position du code (pas de tabulation en fait...)



</> Code \LaTeX

```
\begin{PseudoCode}(*)[clés]{options tcbbox}
%attention à l'indentation, gobble ne fonctionne pas...
...
\end{PseudoCode}
```



</> Code \LaTeX

```
\begin{PseudoCodeAlt}(*)[clés]{options tcbbox}
%attention à l'indentation, gobble ne fonctionne pas...
...
\end{PseudoCodeAlt}
```



Plusieurs **(arguments)** (optionnels) sont disponibles :

- la version *étoilée* qui permet de ne pas afficher les numéros de lignes ;
- le 1^{er} argument (*optionnel*), comprend la clé **(Largeur)** de la `tcbbox` (`\linewidth` par défaut) et la clé **(PremLigne)** (`1` par défaut) et la clé **(EspaceNum)** (`14pt` par défaut) ;
- `2.7.5` une clé booléenne **(Couleur)** est également disponible pour mettre en évidence trois niveaux (elles peuvent être redéfinies) de mots clés en pseudo-code (`false` par défaut) ;
- `2.5.8` l'argument obligatoire entre `{...}` concerne les **(options)** de la `tcbbox`.



</> Code \LaTeX

```
%en pas oublier les {}, même vides !
\begin{PseudoCode}{ } %non centré, de largeur par défaut (12cm) avec lignes
List = [...]          # à déclarer au préalable
n = longueur(List)
Pour i allant de 0 à n-1 Faire
    Afficher(List[i])
FinPour
\end{PseudoCode}
```



Sortie \LaTeX

```
1 List ← [...]          # à déclarer au préalable
2 n ← longueur(List)
3 Pour i allant de 0 à n-1 Faire
4     Afficher(List[i])
5 FinPour
```

Pseudo-Code



</> Code \LaTeX

```
\begin{PseudoCodeAlt}[Largeur=15cm,Premligne=7,Couleur]{center} %centré, de largeur 15cm
List = [...]          # à déclarer au préalable
n = longueur(List)
Pour i allant de 0 à n-1 Faire
    Afficher(List[i])
FinPour
\end{PseudoCodeAlt}
```



Sortie \LaTeX

```
</> PseudoCode
7 List ← [...]          # à déclarer au préalable
8 n ← longueur(List)
9 Pour i allant de 0 à n-1 Faire
10     Afficher(List[i])
11 FinPour
```

27.3 Compléments



À l'instar de packages existants, la *philosophie* ici est de laisser l'utilisateur gérer *son* langage pseudo-code.

J'ai fait le choix de ne pas forcément définir des mots clés à mettre en valeur car cela reviendrait à *imposer* des choix! Donc ici, pas de coloration syntaxique (uniquement via la clé \langle Couleur \rangle) ou de mise en évidence de mots clés, uniquement un formatage basique!



</> Code \LaTeX

```
%couleurs par défaut des mots clés, modifiables si besoin
\colorlet{MotsClesPseudoCodeA}{blue!75}
\colorlet{MotsClesPseudoCodeB}{green!50!black}
\colorlet{MotsClesPseudoCodeChaine}{red!75}
```



Le style `listings` utilisé par la commande a l'option \langle mathescape \rangle activée, et accessible grâce aux délimiteurs \langle (*...*) \rangle .

Cela permet d'insérer du code \LaTeX dans l'environnement `PseudoCode` (attention au fontes par contre!).



</> Code \LaTeX

```
\begin{PseudoCode}* [Largeur=12cm]{ } % pour éviter un bug avec #
#Utilisation du mode mathescape
Afficher (*\og*) .....(*\fg*)
m = (*$\tfrac{\texttt{1}}{\texttt{2}}$*)
\end{PseudoCode}
```



Sortie \LaTeX

```
#Utilisation du mode mathescape
Afficher « ..... »
m ←  $\frac{1}{2}$ 
```

28 PseudoCode via le package `piton`

28.1 Introduction



`3.01f` Avec une version supérieure ou égale à 2.4 du package `piton`, il est possible d'utiliser un langage minimal, ce qui permet de pouvoir *formater* du *pseudocode*.

`3.04d` Afin de faciliter l'écriture de codes, et de s'affranchir de l'aspect *tabulation*, il est possible d'utiliser des **commandes** (avec les mêmes clés que les environnements) qui vont insérer le code inclus dans un fichier existant (ou créé avec `filecontents/scontents`).



</> Code \LaTeX

```
\begin{PseudoCodePiton}[options]{options tcbbox}<option line-numbers>
...
\end{PseudoCodePiton}

%ou

\PseudoCodePitonFichier[clés]{fichier}<option line-numbers>
```



Le package `piton` nécessite donc obligatoirement l'emploi de $\text{Lua}\LaTeX$! Ce package n'est chargé que si la compilation détectée est en $\text{Lua}\LaTeX$!

28.2 Présentation de PseudoCode



Plusieurs **clés** sont disponibles :

- la clé booléenne **Lignes** pour afficher ou non les numéros de lignes; défaut **true**
- `3.03c` la clé **Gobble** pour spécifier des options liées au gobble, parmi **nb/auto/...**, et à adapter en fonction des situations; défaut **vide**
- la clé **Largeur** qui correspond à la largeur de la `tcbbox`; défaut **\linewidth**
- la clé **TaillePolice** pour la taille des caractères; défaut **\footnotesize**
- la clé **Alignement** qui paramètre l'alignement de la `tcbbox`; défaut **center**
- le booléen **Filigrane** pour afficher, le logo  en filigrane; défaut **false**
- le booléen **BarreTitre** pour afficher le titre; défaut **true**
- le booléen **Cadre** pour afficher le cadre; défaut **true**
- le booléen **Couleurs** pour colorer les *mots clés* éventuels. défaut **true**
- `3.11e` la clé **Style** (parmi **Classique / Onglet / Carbon / CarbonClair**) pour changer le style; défaut **Classique**
- `3.11e` la clé **Couleur** pour la couleur du style **Onglet**; défaut **red**
- `3.11e` la clé **IconesCarbon** pour les icônes des styles **Carbon***.



À l'instar de packages existants, la *philosophie* ici est de pouvoir laisser l'utilisateur gérer *son* langage pseudo-code.

`3.01f` Il est possible, avec `piton` (version supérieure à 2.4), de spécifier une liste de mots clés.



</> Code L^AT_EX

```

%couleurs par défaut des mots clés, modifiables si besoin
\colorlet{MotsClesPseudoCodeA}{blue!75}
\colorlet{MotsClesPseudoCodeB}{green!50!black}
\colorlet{MotsClesPseudoCodeChaine}{red!75}

%liste de mots clés en mode [Couleurs=true]
\SetPitonIdentifieur[minimal]%
  {%
    Algorithme,Fonction,Début,Paramètre,Paramètres,Faire,
    Fin,Si,Pour,Tant,Que,que,alors,Alors,Sinon,SinonSi,
    FinSi,FinPour,FinTantQue,TantQue,Variable,Variables,Procédure
  }
  {\color{MotsClesPseudoCodeA}}

\SetPitonIdentifieur[minimal]%
  {%
    Afficher,Retourner,Saisir
  }
  {\color{MotsClesPseudoCodeB}}

```

28.3 Exemples



Même si les options Gobble sont disponibles, la version *par défaut* donne des résultats satisfaisants, à condition d'aligner le code au même niveau que le `\begin{...}... \end{...}`.



</> Code L^AT_EX

```

\begin{PseudoCodePiton}[Filigrane]{}<start=10>
Algorithme : Périmètre de rectangles
Variables  : Long, Larg, Perim (réels)
            Choix (chaîne) # pour refaire ou non l'exécution

Début
  # initialisation de l'indicateur pour entrer dans la boucle
  Choix ← "o"
  # boucle TantQue permettant de refaire le traitement selon le choix
  TantQue Choix = "o" Faire
    # traitement
    Afficher("Donner les dimensions du rectangle") et Saisir(Long,Larg)
    Perim ← 2 × (Long + Larg)
    Afficher("Le périmètre du rectangle est", Perim)
    #saisie du choix de recommencer ou non
    Afficher("Voulez-vous continuer (o/n) ?") et Saisir(Choix)
  FinTantQue
Fin
\end{PseudoCodePiton}

```

PseudoCode

```
10 Algorithme : Périmètre de rectangles
11 Variables : Long, Larg, Perim (réels)
12           Choix (chaîne) # pour refaire ou non l'exécution
13
14 Début
15   # initialisation de l'indicateur pour entrer dans la boucle
16   Choix ← "o"
17   # boucle TantQue permettant de refaire le traitement selon le choix
18   TantQue Choix = "o" Faire
19     # traitement
20     Afficher("Donner les dimensions du rectangle") et Saisir(Long,Larg)
21     Perim ← 2 × (Long + Larg)
22     Afficher("Le périmètre du rectangle est", Perim)
23     #saisie du choix de recommencer ou non
24     Afficher("Voulez-vous continuer (o/n) ?") et Saisir(Choix)
25   FinTantQue
26 Fin
```



</> Code L^AT_EX

```
\begin{PseudoCodePiton}[Lignes=false,Filigrane=false,Couleurs=false]{}
Algorithme : Périmètre de rectangles
Variables : Long, Larg, Perim (réels)
           Choix (chaîne) # pour refaire ou non l'exécution

Début
  # initialisation de l'indicateur pour entrer dans la boucle
  Choix ← "o"
  # boucle TantQue permettant de refaire le traitement selon le choix
  TantQue Choix = "o" Faire
    # traitement
    Afficher("Donner les dimensions du rectangle") et Saisir(Long,Larg)
    Perim ← 2 × (Long + Larg)
    Afficher("Le périmètre du rectangle est", Perim)
    #saisie du choix de recommencer ou non
    Afficher("Voulez-vous continuer (o/n) ?") et Saisir(Choix)
  FinTantQue
Fin
\end{PseudoCodePiton}
```

PseudoCode

```
Algorithme : Périmètre de rectangles
Variables : Long, Larg, Perim (réels)
           Choix (chaîne) # pour refaire ou non l'exécution

Début
  # initialisation de l'indicateur pour entrer dans la boucle
  Choix ← "o"
  # boucle TantQue permettant de refaire le traitement selon le choix
  TantQue Choix = "o" Faire
    # traitement
    Afficher("Donner les dimensions du rectangle") et Saisir(Long,Larg)
    Perim ← 2 × (Long + Larg)
    Afficher("Le périmètre du rectangle est", Perim)
    #saisie du choix de recommencer ou non
    Afficher("Voulez-vous continuer (o/n) ?") et Saisir(Choix)
  FinTantQue
Fin
```

29 Code et console Python, à la manière de Thonny

29.1 Introduction



[M.3.02e](#) L'idée est de proposer des environnements (l'un pour le code et l'autre pour la console) pour présenter du code Python à la manière d'un éditeur, du style Thonny.

[M.3.04d](#) Afin de faciliter l'écriture de codes, et de s'affranchir de l'aspect *tabulation*, il est possible d'utiliser des **commandes** (avec les mêmes clés que les environnements) qui vont insérer le code inclus dans un fichier existant (ou créé avec `\filecontents/scontents`).



</> Code \LaTeX

```
\begin{PitonThonnyEditor}<clés>[options tcbbox]{largeur}
...
\end{PitonThonnyEditor}

%ou

\PitonThonnyEditorFichier<clés>[largeur]{fichier}
```



</> Code \LaTeX

```
\begin{PitonThonnyConsole}<clés>[options tcbbox]{largeur}
...
\end{PitonThonnyConsole}
```



Le package `\usepackage{piton}` nécessite donc obligatoirement l'emploi de $\text{Lua}\LaTeX$!

Ce package n'est chargé que si la compilation détectée est en $\text{Lua}\LaTeX$!

L'utilisation de ces environnements nécessitent l'utilisation de `\usepackage{pyluatex}`, et donc une compilation adaptée est nécessaire (`-shell-escape`).



Les exemples de cette section sont disponibles en marge de la présente documentation.

La présente documentation ne présente que les codes d'entrées, sans les sorties (ceci étant dû à la spécificité d'utilisation de `pyluatex`).

29.2 Présentation de code, style éditeur



</> Code \LaTeX

```
\begin{PitonThonnyEditor}<clés>[options tcbbox]{largeur}
...
\end{PitonThonnyEditor}
```



Le premier argument, optionnel et entre `<...>`, propose les **clés** :

- la clé **<NomFichier>** pour afficher le nom du fichier dans le cartouche *éditeur* ;
défaut **<script.py>**
- [M.3.04f](#) la clé **<CouleurNombres>** pour la couleur des nombres. défaut **<orange!75!black>**
- [M.3.03c](#) la clé **<Gobble>** pour spécifier des options liées au gobble, parmi **<nb/auto/...>**, et à **adapter en fonction des situations**.
défaut **<vide>**

Le deuxième argument, optionnel et entre `[...]`, correspond à des options à passer à la `tcolorbox`.
Le dernier argument, obligatoire et entre `{...}`, correspond à la largeur de la `tcolorbox`.



Même si les options Gobble sont disponibles, la version *par défaut* donne des résultats satisfaisants, à condition d'aligner le code au même niveau que le `\begin{...}\end{...}`.



Code \LaTeX

```

\begin{PitonThonnyEditor}<NomFichier=tpcapytale.py>{15cm}
#PROJET CAPYTALE
from math import gcd

def est_duffy(n) :
    nb_div, somme_div = 0, 0
    for i in range(1, n+1) :
        if n % i == 0 :
            nb_div += 1
            somme_div += i
    if gcd(somme_div, n) == 1 :
        return True
    else :
        return False
\end{PitonThonnyEditor}

```

29.3 Présentation de code, style console



[3.02e](#) Une console d'exécution (type REPL et style Thonny) est disponible, et la documentation associée est en marge de la présente documentation.



Code \LaTeX

```

\begin{PitonThonnyConsole}<clés>[options tcolorbox]{largeur}
...
\end{PitonThonnyConsole}

```



Le premier argument, optionnel et entre $\langle \dots \rangle$, propose les **clés** :

- la clé **<NomConsole>** pour afficher le nom de la *console*; défaut **<console>**
- [3.04f](#) la clé **<CouleurNombres>** pour la couleur des nombres. défaut **<orange !75 !black>**
- la clé **<IntroConsole>** pour afficher le message d'accueil de la console.

Le deuxième argument, optionnel et entre $[\dots]$, correspond à des options à passer à la tcolorbox . Le dernier argument, obligatoire et entre $\{ \dots \}$, correspond à la largeur de la tcolorbox .



Code \LaTeX

```

%code python
\begin{python}
from math import gcd
def est_duffy(n) :
    nb_div, somme_div = 0, 0
    for i in range(1, n+1) :
        if n % i == 0 :
            nb_div += 1
            somme_div += i
    if gcd(somme_div, n) == 1 :
        return True
    else :
        return False
\end{python}

%console style Thonny
\begin{PitonThonnyConsole}<NomFichier=tpcapytale.py>{15cm}
#Run tpcapytale.py
est_duffy(6)
est_duffy(13)
\end{PitonThonnyConsole}

```

29.4 Exemple

tpcapytale.py ×

```
1 #PROJET CAPYTALE
2 from math import gcd
3
4 def est_duffy(n) :
5     nb_div = 0
6     somme_div = 0
7     for i in range(1, n+1) :
8         if n % i == 0 :
9             nb_div += 1
10            somme_div += i
11 if gcd(somme_div, n) == 1 :
12     return True
13 else :
14     return False
```

console ×

```
Python 3.11.6 /usr/bin/python
>>> #Run tpcapytale.py
>>> est_duffy(6)
False
>>> est_duffy(13)
True
>>> est_duffy(265)
True
>>>
>>> from random import randint
>>> nb = randint(1,100000)
>>> nb, est_duffy(nb)
(42563, True)
```

30 Cartouche Capytale

30.1 Introduction



L'idée est d'obtenir des cartouches tels que Capytale les présente, pour partager un code afin d'accéder à une activité Python.

30.2 Commandes



```
</> Code LATEX
\CartoucheCapytale(*)[options]{code capytale}
```



Peu d'options pour ces commandes :



- la version *étoilée* qui permet de passer de la police `<sfamily>` à la police `<ttfamily>`, et donc dépendante des fontes du document;
- le deuxième, *optionnel*, permet de rajouter des caractères après le code (comme un espace);
défaut `<vide>`
- le troisième, *obligatoire*, est le code capytale à afficher.



```
</> Code LATEX
\CartoucheCapytale{abcd-12345}           %lien simple, en sf
\CartoucheCapytale[~]{abcd-12345}       %lien avec ~ à la fin, en sf
\CartoucheCapytale*{abcd-12345}        %lien simple, en tt
\CartoucheCapytale*[~]{abcd-12345}     %lien avec ~ à la fin, en tt
```



Sortie L^AT_EX

```
abcd-12345 
abcd-12345 
abcd-12345 
abcd-12345 
```



Le cartouche peut être « cliquable » grâce à `\href`.



```
</> Code LATEX
\usepackage{hyperref}
\urlstyle{same}
...
\href{https://capytale2.ac-paris.fr/web/c/abcd-12345}{\CartoucheCapytale{abcd-12345}}
```



Sortie L^AT_EX

```
abcd-12345 
```

31 Présentation de code \LaTeX

31.1 Introduction



`2.0.6` L'idée est de proposer un environnement pour présenter du code \LaTeX . Ce n'est pas forcément lié à l'enseignement en Lycée mais pourquoi pas!

Il s'agit d'un environnement créé en `tcolorbox`, et utilisant la présentation *basique* de code via `listings`.

31.2 Commandes



Code \LaTeX

```
\begin{PresentationCode}[Couleur]{options tcbbox}
...
\end{PresentationCode}
```



Peu de personnalisations pour ces commandes :

- le premier argument, *optionnel*, permet de préciser la *couleur* de la présentation; défaut `<CouleurVertForet>`
- le second, *obligatoire*, correspond aux éventuelles options liées à la `tcolorbox`.



Il est à noter que, même dans le cas d'option vide pour la `tcolorbox`, les `{}` sont nécessaires. On peut par exemple utiliser l'option `<listing only>` pour ne présenter *que* le code source.



Code \LaTeX et sortie \LaTeX

```
\begin{PresentationCode}{}
\undef\ValAleaA{\fpeval{randint(1,100)}}
\undef\ValAleaB{\fpeval{randint(1,100)}}

Avec  $\$A=\ValAleaA\$$  et  $\$B=\ValAleaB\$$ , on a  $\$A\times B=\inteval{\ValAleaA * \ValAleaB}\$$ .
\end{PresentationCode}

\begin{PresentationCode}[blue]{}
On peut faire beaucoup de choses avec  $\LaTeX$ {} !
\end{PresentationCode}
```



```
\undef\ValAleaA{\fpeval{randint(1,100)}}
\undef\ValAleaB{\fpeval{randint(1,100)}}
```

Code \LaTeX

Avec $\$A=\ValAleaA\$$ et $\$B=\ValAleaB\$$, on a $\$A\times B=\inteval{\ValAleaA * \ValAleaB}\$$.

Avec $A = 5$ et $B = 88$, on a $A \times B = 440$.

On peut faire beaucoup de choses avec \LaTeX {} !

Code \LaTeX

On peut faire beaucoup de choses avec \LaTeX !

Thème

OUTILS POUR LA GÉOMÉTRIE

Septième partie

Outils pour la géométrie

32 Pavé droit « simple »

32.1 Introduction



L'idée est d'obtenir un pavé droit, dans un environnement TikZ, avec les nœuds créés et nommés directement pour utilisation ultérieure.

32.2 Commandes



Code \LaTeX

```
\begin{tikzpicture}[options tikz]
  \PaveTikz[options]
  ...
\end{tikzpicture}
```



Quelques **clés** sont disponibles pour cette commande :

- **Largeur** : largeur du pavé; défaut **2**
- **Profondeur** : profondeur du pavé; défaut **1**
- **Hauteur** : hauteur du pavé; défaut **1.25**
- **Angle** : angle de fuite de la perspective; défaut **30**
- **Fuite** : coefficient de fuite de la perspective; défaut **0.5**
- **Sommets** : liste des sommets (avec délimiteur \$!); défaut **A\$B\$C\$D\$E\$F\$G\$H**
- **Math** : booléen pour forcer le mode math des sommets; défaut **false**
- **Epaisseur** : épaisseur des arêtes (en *langage simplifié TikZ*); défaut **thick**
- **Aff** : booléen pour afficher les noms des sommets; défaut **false**
- **Plein** : booléen pour ne pas afficher les arêtes *invisibles*; défaut **false**
- **Cube** : booléen pour préciser qu'il s'agit d'un cube (seule la valeur **Largeur** est util(isé)e). défaut **false**



Code \LaTeX et sortie \LaTeX

```
%code tikz
\PaveTikz
```

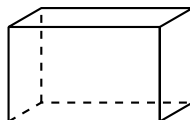

Code \LaTeX et sortie \LaTeX

```
%code tikz
\PaveTikz[Cube,Largeur=2]
```

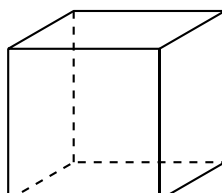



La ligne est de ce fait à insérer dans un environnement TikZ, avec les options au choix pour cet environnement.

Le code crée les nœuds relatifs aux sommets, et les nomme comme les sommets, ce qui permet de les réutiliser pour éventuellement compléter la figure!

32.3 Influence des paramètres



Code \LaTeX

```
\begin{tikzpicture}[line join=bevel]
  \PaveTikz[Aff,Largeur=4,Profondeur=3,Hauteur=2,Epaisseur={ultra thick}]
\end{tikzpicture}
```



Sortie \LaTeX

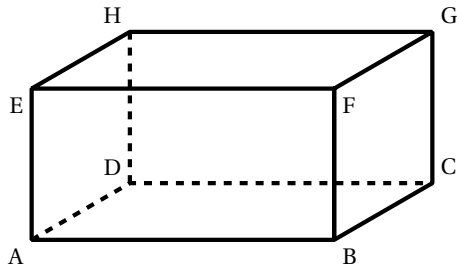

Code \LaTeX

```
\begin{center}
\begin{tikzpicture}[line join=bevel]
  \PaveTikz[Plein,Aff,Largeur=7,Profondeur=3.5,Hauteur=4,Sommets=QSSSD$FSG$SH$JSK]
  \draw[thick,red,densely dotted] (G)--(J) ;
  \draw[thick,blue,densely dotted] (K)--(H) ;
\end{tikzpicture}
\end{center}
```



Sortie \LaTeX

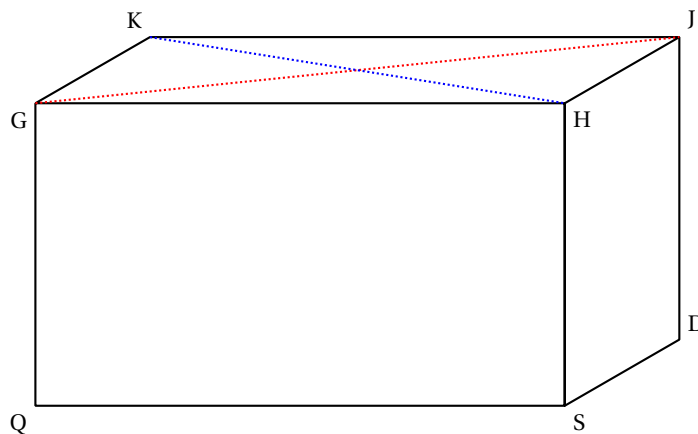

33 Tétraèdre « simple »

33.1 Introduction



L'idée est d'obtenir un tétraèdre, dans un environnement TikZ, avec les nœuds créés et nommés directement pour utilisation ultérieure.

33.2 Commandes



```
</> Code  $\LaTeX$   
\begin{tikzpicture}[options tikz]  
  \TetraedreTikz[options]  
  ...  
\end{tikzpicture}
```



Quelques **<clés>** sont disponibles pour cette commande :

- **<Largeur>** : *largeur* du tétraèdre; défaut **<4>**
- **<Profondeur>** : *profondeur* du tétraèdre; défaut **<1.25>**
- **<Hauteur>** : *hauteur* du tétraèdre; défaut **<3>**
- **<Alpha>** : angle *du sommet de devant*; défaut **<40>**
- **<Beta>** : angle *du sommet du haut*; défaut **<60>**
- **<Sommets>** : liste des sommets (avec délimiteur \$!); défaut **<A\$B\$C\$D>**
- **<Math>** : booléen pour forcer le mode math des sommets; défaut **<false>**
- **<Epaisseur>** : épaisseur des arêtes (en *langage simplifié TikZ*); défaut **<thick>**
- **<Aff>** : booléen pour afficher les noms des sommets; défaut **<false>**
- **<Plein>** : booléen pour ne pas afficher l'arête *invisible* . défaut **<false>**



Code \LaTeX et sortie \LaTeX

```
%code tikz  
\TetraedreTikz
```

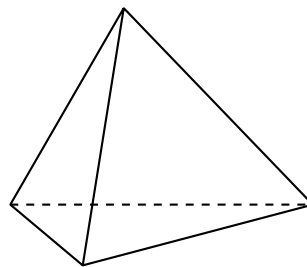

Code \LaTeX et sortie \LaTeX

```
%code tikz  
\TetraedreTikz[Aff,Largeur=2,Profondeur=0.625,Hauteur=1.5]
```

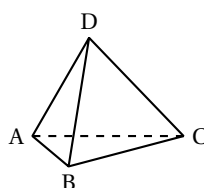



Code \LaTeX et sortie \LaTeX

```
%code tikz
\TetraedreTikz[Plein,Aff,Largeur=5,Beta=60]
```

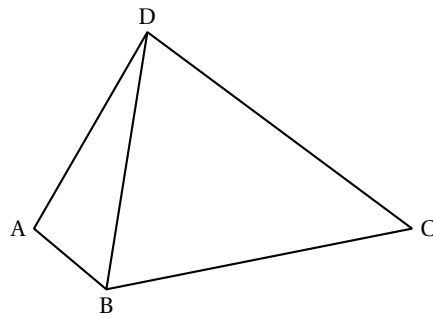

33.3 Influence des paramètres



Pour *illustrer* un peu les **<clés>**, un petit schéma, avec les différents paramètres utiles.

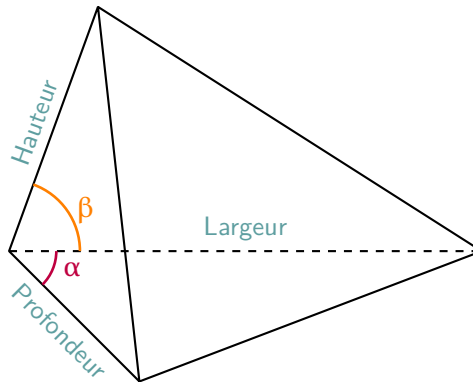

Code \LaTeX

```
\begin{center}
\begin{tikzpicture}[line join=bevel]
\TetraedreTikz[Aff,Largeur=7,Profondeur=3,Hauteur=5,Epaisseur={ultra
thick},Alpha=20,Beta=30]
\draw[very thick,CouleurVertForet,<->,>=latex] ($(A)!0.5!(D)$)--($(B)!0.5!(D)$) ;
\end{tikzpicture}
\end{center}
```



Sortie \LaTeX

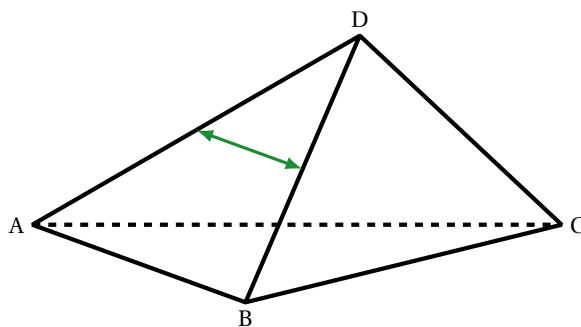

34 Cercle trigo

34.1 Idée



L'idée est d'obtenir une commande pour tracer (en TikZ) un cercle trigonométrique, avec personnalisation des affichages.

Comme pour les autres commandes TikZ, l'idée est de laisser l'utilisateur définir et créer son environnement TikZ, et d'insérer la commande `\CercleTrigo` pour afficher le cercle.



Code \LaTeX et sortie \LaTeX

```
%code tikz  
\CercleTrigo
```

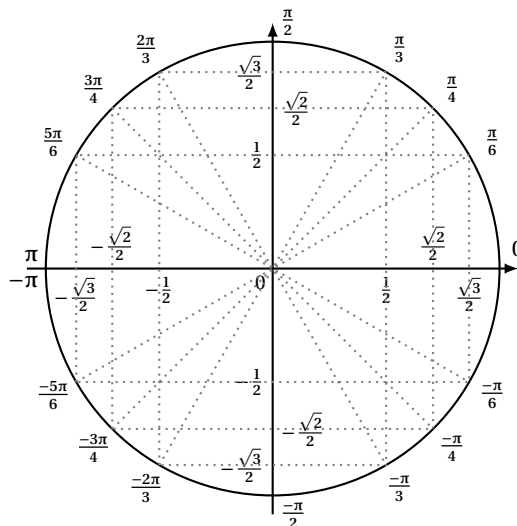

34.2 Commandes



Code \LaTeX

```
...  
\begin{tikzpicture}[options tikz]  
  ...  
  \CercleTrigo[clés]  
  ...  
\end{tikzpicture}
```



Plusieurs **Clés** sont disponibles pour cette commande :

- la clé **Rayon** qui définit le rayon du cercle; défaut **3**
- la clé **Epaisseur** qui donne l'épaisseur des traits de base; défaut **thick**
- la clé **Marge** qui est l'écartement de axes; défaut **0.25**
- la clé **TailleValeurs** qui est la taille des valeurs remarquables; défaut **scriptsize**
- la clé **TailleAngles** qui est la taille des angles; défaut **footnotesize**
- la clé **CouleurFond** qui correspond à la couleur de fond des labels; défaut **white**
- la clé **Decal** qui correspond au décalage des labels par rapport au cercle; défaut **10pt**
- un booléen **MoinsPi** qui bascule les angles « -pipi » à « zerodeuxpi »; défaut **true**
- un booléen **AffAngles** qui permet d'afficher les angles; défaut **true**
- un booléen **AffTraits** qui permet d'afficher les *traits de construction*; défaut **true**
- un booléen **ValeursTan** qui permet de rajouter les éléments de la tangente; défaut **false**
- un booléen **AffValeurs** qui permet d'afficher les valeurs remarquables. défaut **true**



Code \LaTeX

```

\begin{center}
\begin{tikzpicture}[line join=bevel]
  \CercleTrigo[Rayon=2.5,AffValeurs=false,Decal=8pt]
\end{tikzpicture}
~~~~~
\begin{tikzpicture}[line join=bevel]
  \CercleTrigo[Rayon=2.5,AffAngles=false]
\end{tikzpicture}
~~~~~
\begin{tikzpicture}[line join=bevel]
  \CercleTrigo[Rayon=2.5,MoinsPi=false,CouleurFond=orange!15]
\end{tikzpicture}
\end{center}

```



Sortie \LaTeX

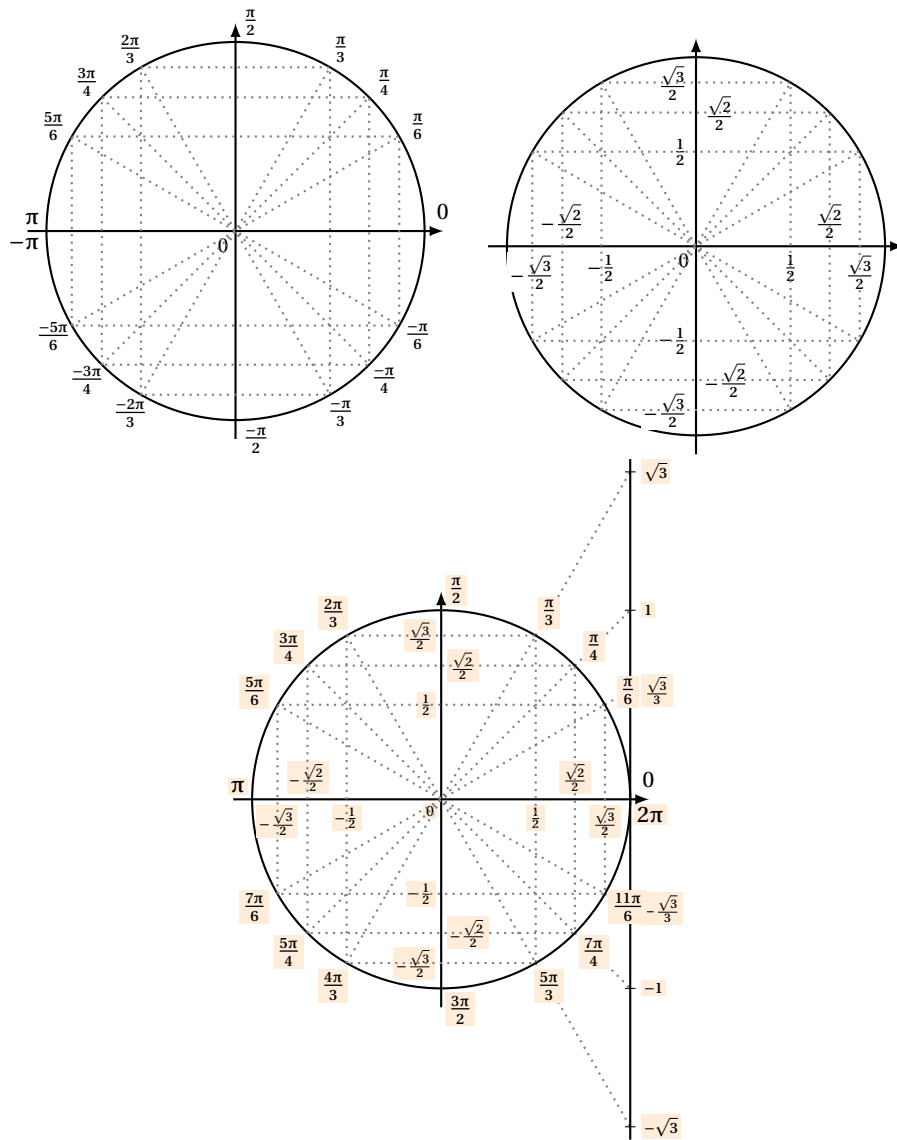

34.3 Équations trigos



En plus des <Clés> précédentes, il existe un complément pour *visualiser* des solutions d'équations simples du type $\cos(x) = \dots$ ou $\sin(x) = \dots$





Les **Clés** pour cette possibilité sont :

- un booléen **Equationcos** pour activer « cos = »; défaut **false**
- un booléen **Equationsin** pour activer « sin = »; défaut **false**
- la clé **sin** qui est la valeur de l'angle (en degrés) du sin; défaut **30**
- la clé **cos** qui est la valeur de l'angle (en degrés) cos; défaut **45**
- **2.6.2** un booléen **AffTraitsEq** qui permet d'afficher les *traits de construction secondaires* pour les équations; défaut **true**
- la clé **CouleurSol** qui est la couleur des *solutions*. défaut **blue**



Code \LaTeX

```
\begin{center}
\begin{tikzpicture}
  \CercleTrigo[%
    AffAngles=false,AffValeurs=false,Rayon=2,Equationsin,sin=-30, CouleurSol=red]
\end{tikzpicture}
\begin{tikzpicture}
  \CercleTrigo[%
    AffAngles=false,AffValeurs=false,AffTraits=false,Rayon=2,Equationcos,cos=135,
    CouleurSol=orange]
\end{tikzpicture}
\begin{tikzpicture}
  \CercleTrigo[%
    AffAngles=false,AffValeurs=false,AffTraits=false,AffTraitsEq=false,Rayon=2,
    Equationcos,cos=126,CouleurSol=violet]
\end{tikzpicture}
\begin{tikzpicture}
  \CercleTrigo[%
    AffTraits=false,AffAngles=false,Rayon=2.5,Equationcos,cos=60,CouleurSol=purple,
    TailleValeurs=\tiny]
\end{tikzpicture}
\end{center}
```



Sortie \LaTeX

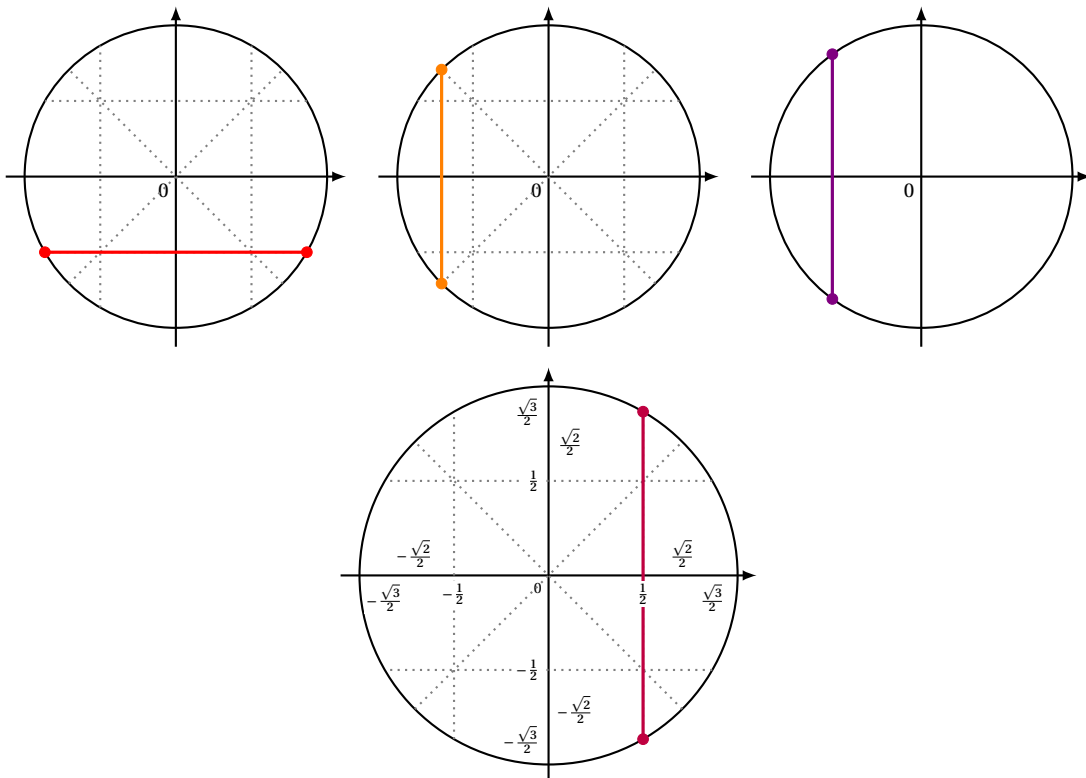

35 Schémas type de géométrie dans l'espace

35.1 Idée



3.02f L'idée est d'obtenir une commande pour obtenir *facilement* des petits schémas pour illustrer des propriétés de géométrie dans l'espace.

Les commandes sont accessibles en chargeant la librairie `\lib espace`.

Les schémas sont réalisés en METAPOST, donc une compilation adaptée est nécessaire :

— en Lua \LaTeX !



3.03c Le code METAPOST est largement inspiré du travail de David Nivaud sur <https://melusine.eu.org/syracuse/exemples/> et une comptabilité avec ProfCollege a été déployée.



</> Code \LaTeX

```
\useproflyclib{espace}
...

\SchemaEspace(*)[clé]{type}
```

35.2 Commande



La version étoilée force l'affichage des labels des plans en mode `\mathscr` (si chargé), sinon il se fait en mode `\mathcal`.

La **Clé** disponible est la clé **Echelle** (en cm) pour tracer le schéma.

L'argument obligatoire, et entre `{...}`, est le type de schéma souhaité, parmi :

- plan;
- interplans;
- plan3points;
- plandroitessecantes;
- plandroitepoint;
- plandroitespara;
- droitesnoncopla;
- incidence;
- droiteparaplans;
- toit;
- planspara;
- droiteplanpara;
- droitesortho;
- droiteorthoplan;
- plansparadroiteortho;
- plansparadroitesortho;
- plansperp;
- plansperpplan.



Code \LaTeX et sortie \LaTeX

```
\SchemaEspace{plan}
```



Code \LaTeX et sortie \LaTeX

```
\SchemaEspace[Echelle=1.5]{plan}
```



Code \LaTeX et sortie \LaTeX

```
\SchemaEspace{interplans}
```

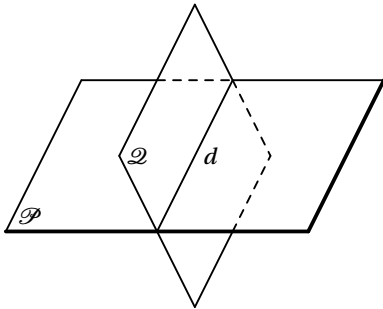

Code \LaTeX et sortie \LaTeX

```
\SchemaEspace{plan3points}
```

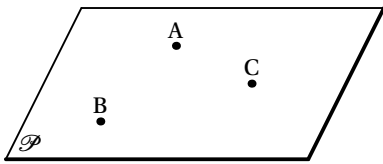

Code \LaTeX et sortie \LaTeX

```
\SchemaEspace{plandroitessecantes}
```

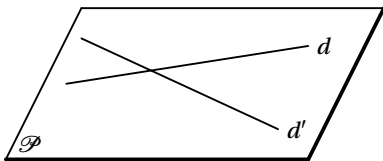



Code \LaTeX et sortie \LaTeX

```
\SchemaEspace{plandroitepoint}
```

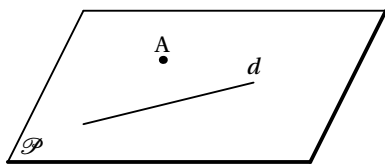

Code \LaTeX et sortie \LaTeX

```
\SchemaEspace{plandroitespara}
```

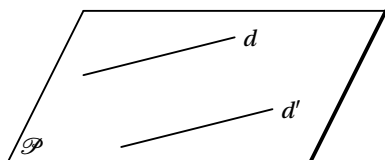

Code \LaTeX et sortie \LaTeX

```
\SchemaEspace{droitesnoncopla}
```

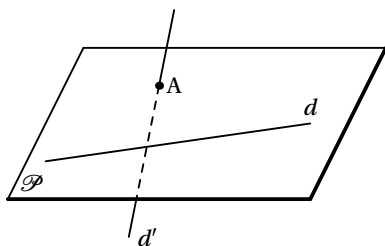

Code \LaTeX et sortie \LaTeX

```
\SchemaEspace{incidence}
```

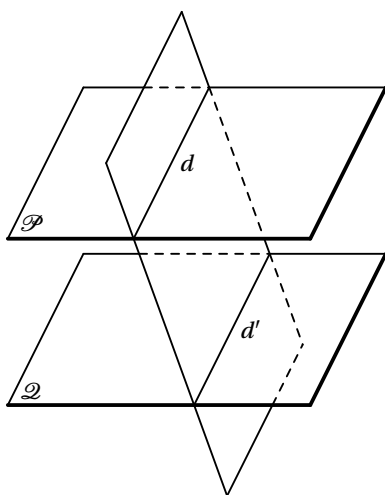



Code \LaTeX et sortie \LaTeX

```
\SchemaEspace{droiteparaplans}
```

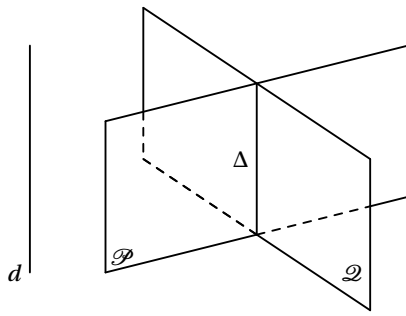

Code \LaTeX et sortie \LaTeX

```
\SchemaEspace{toit}
```

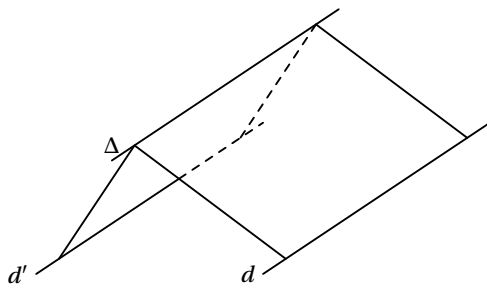

Code \LaTeX et sortie \LaTeX

```
\SchemaEspace{planspara}
```

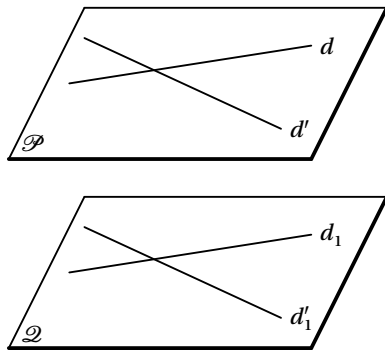

Code \LaTeX et sortie \LaTeX

```
\SchemaEspace{droiteplanpara}
```

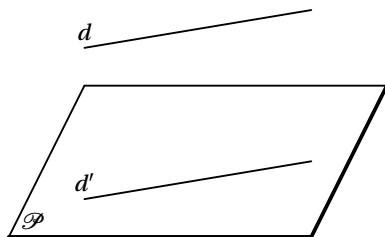



Code \LaTeX et sortie \LaTeX

```
\SchemaEspace{droitesortho}
```

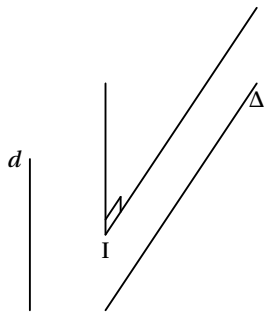

Code \LaTeX et sortie \LaTeX

```
\SchemaEspace{droiteorthoplan}
```

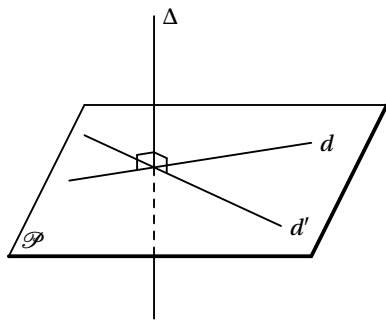

Code \LaTeX et sortie \LaTeX

```
\SchemaEspace{plansparadroiteortho}
```

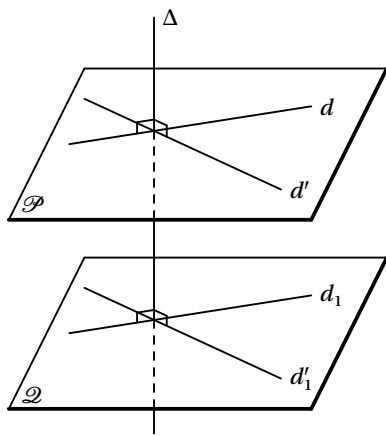



Code \LaTeX et sortie \LaTeX

```
\SchemaEspace{plansparadroitorth}
```

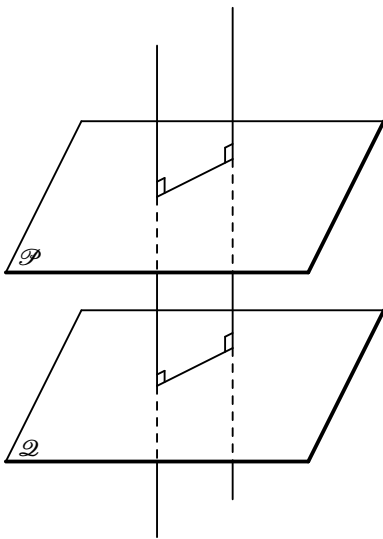

Code \LaTeX et sortie \LaTeX

```
\SchemaEspace{plansperp}
```

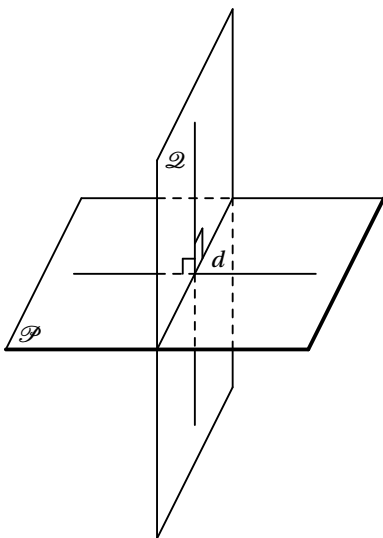

Code \LaTeX et sortie \LaTeX

```
\SchemaEspace{plansperpplan}
```

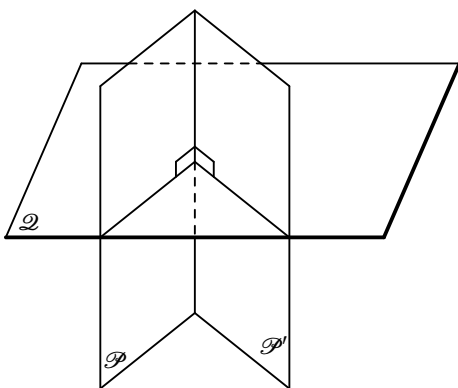



Code \LaTeX et sortie \LaTeX

```
\SchemaEspace*{plansperpplan}
```

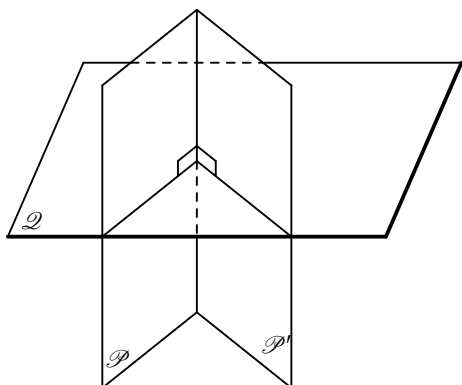

Thème

OUTILS POUR LA GÉOMÉTRIE ANALYTIQUE

Huitième partie

Outils pour la géométrie analytique

36 Conseils d'utilisation



2.6.5 Il est conseillé d'utiliser Lua \LaTeX pour les commandes (vectorielles) de géométrie analytique, même s'il est toutefois possible d'utiliser pdf \LaTeX .

Il est possible que les simplifications demandées (coefficients entiers, ou premiers entre eux) ne donnent pas entière satisfaction, donc prudence sur l'utilisation de celles-ci (ce sont des tests et retours de *bugs* qui montreront les limites des commandes).

37 Affichage de coordonnées

37.1 Idée



2.6.4 L'idée est de proposer des commandes pour simplifier la saisie de coordonnées de vecteurs ou de points (plan ou espace), en saisissant les coordonnées *en ligne*.

À noter que les calculs et résultats sont traités par la commande de *conversion de fraction* de [ProfLycee](#).



Logiquement les commandes (à insérer dans un environnement mathématique) doivent donner des résultats satisfaisants pour tout ce qui est *rationnel*, mais cela ne sera pas pertinent dans le cas de coordonnées irrationnelles...



</> Code \LaTeX

```
%Affichage des coordonnées d'un point (2 ou 3 coordonnées)
\AffPoint[options de formatage](liste des coordonnées)

%Affichage des coordonnées d'un vecteur (2 ou 3 coordonnées)
\AffVecteur[options de formatage]<options nicematrix>(liste des coordonnées)
```



Dans cette partie liée à la géométrie analytique, j'ai choisi de saisir les arguments (coordonnées) via les délimiteurs $\text{\LaTeX}(\dots)$:

- avec le séparateur $\text{\LaTeX},$ pour les points;
- avec le séparateur $\text{\LaTeX};$.

De ce fait, le code *sait* s'il est face à un point ou à un vecteur, et adapte sa méthode de calcul en conséquence!

37.2 Options et arguments



Concernant les arguments des commandes :

- le premier argument, optionnel et entre `[...]` permet de spécifier la ou les caractéristiques de formatage des coordonnées, de manière globale ou individuelle, et de manière cohérente avec les options disponibles pour la commande de *conversion en fraction* de `ProfLycee` :
 - `<d>` : pour un formatage en `dfrac` si nécessaire;
 - `<t>` : pour un formatage en `tfrac` si nécessaire;
 - `<n>` : pour un formatage en `nicefrac` si nécessaire;
 - `<dec>` : pour la forme décimale (brute);
 - `<dec=k>` : pour la forme décimale à 10^{-k} .

Il est possible de spécifier des formatages différents en utilisant une *liste* sous la forme :

- `<f1,f2>` ou `<f1,f2,f3>` pour les points;
- `<f1 ;f2>` ou `<f1 ;f2 ;f3>`;
- l'argument *optionnel* et entre `<...>` (uniquement pour les vecteurs!) permet de spécifier des options de type *nicematrix*;
- l'argument obligatoire, et entre `{...}` est quant à lui la liste des coordonnées, en ligne et au format *naturel xint*.



Il est donc possible de mettre des *calculs* dans l'argument des coordonnées.

Il suffit *juste* d'utiliser une syntaxe compréhensible par les commandes du package `xint`.



Code `LaTeX` et sortie `LaTeX`

```
%Point, avec affichage classique en dfrac
 $\AffPoint(1,2/3)$  \
%Point, avec affichage en décimal + dfrac + dfrac
 $\AffPoint[dec,d,d](-0.5,1,2/3)$  \
%Vecteurs, avec affichages classiques
 $\AffVecteur(1;2)$  et  $\AffVecteur(1;2;3)$  \
%Vecteurs, avec option nicematrix et affichage en décimal + tfrac
 $\AffVecteur[dec;t]<cell-space-limits=2pt>(0.5;2/3)$  \
%Vecteurs, avec option nicematrix et affichage en décimal
 $\AffVecteur[dec]<cell-space-limits=2pt>(0.5;0.6;0.75)$  \
%Vecteurs, avec calculs et affichage classique
 $\AffVecteur((2-(-3));(5-6);(1-1))$ 
```



```
(1; 2/3)
(-0,5; 1; 2/3)
(1) et (2)
(2) (3)
(0,5)
(2/3)
(0,5)
(0,6)
(0,75)
(5)
(-1)
(0)
```

38 Équation cartésienne d'un plan de l'espace

38.1 Idée et commande



2.6.4 L'idée est de proposer une commande pour déterminer une équation cartésienne d'un plan dans l'un des cas suivants :

- en donnant un vecteur normal et un point;
- en donnant deux vecteurs directeurs et un point;
- en donnant trois points.



Code \LaTeX

```
%Avec un vecteur normal et un point
\TrouveEqCartPlan[clés](vecteur normal)(point)
%Avec deux vecteurs directeurs et un point
\TrouveEqCartPlan[clés](vecteur dir1)(vecteur dir2)(point)
%Avec trois points
\TrouveEqCartPlan[clés](point1)(point2)(point3)
```

38.2 Clés et arguments



Concernant les arguments des commandes :

- le premier argument, optionnel et entre $\boxed{\dots}$ contient les clés :
 - $\langle \text{OptionCoeffs} \rangle$ pour spécifier un formatage *global* des coefficients; défaut : $\langle \mathbf{d} \rangle$
 - $\langle \text{SimplifCoeffs} \rangle$ pour forcer des coefficients simples (entiers et premiers entre eux); défaut : $\langle \text{false} \rangle$
 - $\langle \text{Facteur} \rangle$ pour spécifier un facteur personnalisé aux simplifications. défaut : $\langle \mathbf{1} \rangle$
- les arguments suivants, entre $\boxed{(\dots)}$ correspondent aux données utilisées (entre 2 et 3).

À noter que les séparateurs $\boxed{,}$ ou $\boxed{;}$ permettent de spécifier point ou vecteur.



Code \LaTeX et sortie \LaTeX

```
Une équation cartésienne du plan  $\mathcal{P}$  de vecteur normal  $\mathbf{v} = \text{AffVecteur}(1;2;3)$ 
et passant par le point A de coordonnées  $\text{AffPoint}(4,5,6)$  est  $\mathcal{P}$  :
 $\text{TrouveEqCartPlan}(1;2;3)(4,5,6)$ 
```



Une équation cartésienne du plan \mathcal{P} de vecteur normal $\vec{n} = \begin{pmatrix} 1 \\ 2 \\ 3 \end{pmatrix}$ et passant par le point A de coordonnées (4;5;6) est \mathcal{P} :
 $x + 2y + 3z - 32 = 0$



Code \LaTeX et sortie \LaTeX

```
Une équation cartésienne du plan  $\mathcal{P}$  de vecteur normal  $\mathbf{v} = \text{AffVecteur}[n](1/2;2/3;3/5)$ 
et passant par le point A de coordonnées  $\text{AffPoint}(4,5,6)$ 
est  $\mathcal{P}$  :  $\text{TrouveEqCartPlan}(1/2;2/3;3/5)(4,5,6) \text{Leftrightarrow}$ 
 $\text{TrouveEqCartPlan}[\text{SimplifCoeffs}](1/2;2/3;3/5)(4,5,6)$ 
```



Une équation cartésienne du plan \mathcal{P} de vecteur normal $\vec{n} = \begin{pmatrix} 1/2 \\ 2/3 \\ 3/5 \end{pmatrix}$ et passant par le point A de coordonnées (4;5;6) est \mathcal{P} :
 $\frac{1}{2}x + \frac{2}{3}y + \frac{3}{5}z - \frac{134}{15} = 0 \Leftrightarrow 15x + 20y + 18z - 268 = 0$



Code \LaTeX et sortie \LaTeX

Une équation cartésienne du plan \mathcal{P} de vecteur normal $\vec{v} = (1; 2/3; 0)$ et passant par le point A de coordonnées $A(0.75; 0.56; 1/3)$ est :

```
\AffVecteur[n](1;2/3;0)
\AffPoint[dec,dec,d](0.75,0.56,1/3)
\TrouveEqCartPlan(1;2/3;0)(0.75,0.56,1/3) \Leftrightarrow
\TrouveEqCartPlan[SimplifCoeffs](1;2/3;0)(0.75,0.56,1/3)
```



Une équation cartésienne du plan \mathcal{P} de vecteur normal $\vec{n} = \begin{pmatrix} 1 \\ 2/3 \\ 0 \end{pmatrix}$ et passant par le point A de coordonnées $(0,75; 0,56; \frac{1}{3})$ est

$$\mathcal{P} : x + \frac{2}{3}y - \frac{337}{300} = 0 \Leftrightarrow 300x + 200y - 337 = 0$$

Code \LaTeX et sortie \LaTeX

Une équation cartésienne du plan \mathcal{P}_3 passant par les points $A(2; 0; 1)$, $B(3; 1; 1)$ et $C(1; -2; 0)$ est

```
\[ \mathcal{P}_3 \text{ : } \] \TrouveEqCartPlan(2,0,1)(3,1,1)(1,-2,0)\
```



Une équation cartésienne du plan \mathcal{P}_3 passant par les points A(2; 0; 1), B(3; 1; 1) et C(1; -2; 0) est

$$\mathcal{P}_3 : -x + y - z + 3 = 0$$



Code \LaTeX et sortie \LaTeX

Une équation cartésienne du plan \mathcal{R} passant par les points $A(0; 0; 1)$, $B(4; 2; 3)$ et $C(-3; 1; 1)$ est

```
\[ \mathcal{R} \text{ : } \] \TrouveEqCartPlan[SimplifCoeffs](0,0,1)(4,2,3)(-3,1,1)\
\[ \mathcal{R} \text{ : } \] \TrouveEqCartPlan[SimplifCoeffs,Facteur=-1](0,0,1)(4,2,3)(-3,1,1)\
```



Une équation cartésienne du plan \mathcal{R} passant par les points A(0; 0; 1), B(4; 2; 3) et C(-3; 1; 1) est

$$\mathcal{R} : -x - 3y + 5z - 5 = 0$$

$$\mathcal{R} : x + 3y - 5z + 5 = 0$$



Code \LaTeX et sortie \LaTeX

Une équation cartésienne du plan \mathcal{P}_0 dirigé par les vecteurs $\vec{v}_1(9; 7; -8)$ et $\vec{v}_2(-2; 2; -1)$ et passant par le point $A(5; 1; -1)$ est :

```
\[ \mathcal{P}_0 \text{ : } \] \TrouveEqCartPlan[SimplifCoeffs](9;7;-8)(-2;2;-1)(5,1,-1)\
```



Une équation cartésienne du plan \mathcal{P}_0 dirigé par les vecteurs $\begin{pmatrix} 9 \\ 7 \\ -8 \end{pmatrix}$ et $\begin{pmatrix} -2 \\ 2 \\ -1 \end{pmatrix}$ et passant par le point A(5; 1; -1) est :

$$\mathcal{P}_0 : 9x + 25y + 32z - 38 = 0$$

39 Équation paramétrique d'une droite de l'espace

39.1 Idée et commande



2.6.4 L'idée est de proposer une commande pour déterminer un système d'équations paramétriques d'une droite de l'espace dans l'un des cas suivants :

- en donnant un vecteur directeur et un point;
- en donnant deux points.



Code \LaTeX

```
%Avec un vecteur directeur et un point
\TrouveEqParamDroite[clés](vecteur directeur)(point)
%Avec deux points
\TrouveEqParamDroite[clés](point1)(point2)
```

39.2 Clés et arguments



Concernant les arguments des commandes :

- le premier argument, optionnel et entre \LaTeX [...] contient les clés :
 - \langle OptionCoeffs \rangle pour spécifier un formatage *global* des coefficients; défaut : \langle d \rangle
 - \langle Reel \rangle pour coder le paramètre réel; défaut : \langle k \rangle
 - le booléen \langle Oppose \rangle pour utiliser plutôt l'opposé du vecteur directeur; défaut : \langle false \rangle
 - le booléen \langle Rgras \rangle pour utiliser le symbole **R** ou lieu de \mathbb{R} (si \LaTeX amsfonts est chargé!); défaut : \langle false \rangle
- les arguments suivants, entre \LaTeX (...) correspondent aux données utilisées.

À noter que les séparateurs \LaTeX ; ou \LaTeX ; permettent de spécifier point ou vecteur.



Code \LaTeX et sortie \LaTeX

```
Une équation paramétrique de la droite $(d)$ dirigée par le vecteur
$\vv{u}\backslashAffVecteur(2;5;-4)$ et passant par $A\backslashAffPoint(-1,-1,-1)$ est
\[\ \TrouveEqParamDroite(2;5;-4)(-1,-1,-1) \]
```



Une équation paramétrique de la droite (d) dirigée par le vecteur $\vec{u} \begin{pmatrix} 2 \\ 5 \\ -4 \end{pmatrix}$ et passant par $A(-1; -1; -1)$ est

$$\begin{cases} x = -1 + 2k \\ y = -1 + 5k, k \in \mathbb{R} \\ z = -1 - 4k \end{cases}$$



Code \LaTeX et sortie \LaTeX

```
Une équation paramétrique de la droite $(d)$ passant par $\backslashAffPoint(2,5,-4)$ et
$\backslashAffPoint(-1,-1,-1)$ est
\[\ \TrouveEqParamDroite[Oppose](2,5,-4)(-1,-1,-1) \text{ ou }
\ \TrouveEqParamDroite(2,5,-4)(-1,-1,-1) \]
```



Une équation paramétrique de la droite (d) passant par $(2; 5; -4)$ et $(-1; -1; -1)$ est

$$\begin{cases} x = 2 + 3k \\ y = 5 + 6k, k \in \mathbb{R} \\ z = 5 + 6k \end{cases} \text{ ou } \begin{cases} x = 2 - 3k \\ y = 5 - 6k, k \in \mathbb{R} \\ z = 5 - 6k \end{cases}$$



Code \LaTeX et sortie \LaTeX

Une équation paramétrique de la droite (d) dirigée par le vecteur $\vec{v} \begin{pmatrix} 0 \\ -1 \\ 3 \end{pmatrix}$ et passant par $O(0,0,0)$ est
`\[\TrouveEqParamDroite(0;-1;3)(0,0,0) \]`



Une équation paramétrique de la droite (d) dirigée par le vecteur $\vec{u} \begin{pmatrix} 0 \\ -1 \\ 3 \end{pmatrix}$ et passant par $O(0;0;0)$ est

$$\begin{cases} x = 0 \\ y = -k, k \in \mathbb{R} \\ z = 3k \end{cases}$$



Code \LaTeX et sortie \LaTeX

Une équation paramétrique de la droite (d) dirigée par le vecteur $\vec{v} \begin{pmatrix} -1 \\ 2 \\ 3 \end{pmatrix}$ et passant par $A(2,0,-3)$ est
`\[\TrouveEqParamDroite[Reel=\ell,Rgras](-1;2;3)(2,0,-3) \]`



Une équation paramétrique de la droite (d) dirigée par le vecteur $\vec{u} \begin{pmatrix} -1 \\ 2 \\ 3 \end{pmatrix}$ et passant par $A(2;0;-3)$ est

$$\begin{cases} x = 2 - \ell \\ y = 2\ell \\ z = -3 + 3\ell \end{cases}, \ell \in \mathbf{R}$$

40 Équation cartésienne d'une droite du plan

40.1 Idée et commande



2.6.4 L'idée est de proposer une commande pour déterminer une équation cartésienne d'une droite du plan dans l'un des cas suivants :

- en donnant un vecteur directeur et un point;
- en donnant un vecteur normal et un point;
- en donnant deux points.



Code \LaTeX

```
%Avec un vecteur normal (choix par défaut) et un point
\TrouveEqCartDroite[clés](vecteur normal)(point)
%Avec un vecteur directeur et un point
\TrouveEqCartDroite[clés,VectDirecteur](vecteur directeur)(point1)
%Avec deux points
\TrouveEqCartDroite[clés](point1)(point2)
```

40.2 Clés et arguments



Concernant les arguments des commandes :

- le premier argument, optionnel et entre \LaTeX [...] contient les clés :
 - \langle OptionCoeffs \rangle pour spécifier un formatage *global* des coefficients; défaut : \langle d \rangle
 - le booléen \langle SimplifCoeffs \rangle pour forcer des coeffs simples (entiers et premiers entre eux); défaut : \langle false \rangle
 - \langle Facteur \rangle pour spécifier un facteur personnalisé aux simplifications; défaut : \langle 1 \rangle
 - le booléen \langle VectDirecteur \rangle pour préciser que le vecteur utilisé est directeur. défaut : \langle false \rangle
- les arguments suivants, entre \LaTeX (...) correspondent aux données utilisées.

À noter que les séparateurs \LaTeX , ou \LaTeX ; permettent de spécifier point ou vecteur.



Code \LaTeX et sortie \LaTeX

```
Une équation cartésienne de la droite  $\mathcal{D}$  de vecteur normal  $\mathbf{v}$ 
\AffVecteur(1;2) et passant par le point A de coordonnées \AffPoint(4,5) est
 $\mathcal{D}$  : \TrouveEqCartDroite[VectNormal](1;2)(4,5)
```



Une équation cartésienne de la droite \mathcal{D} de vecteur normal $\vec{n}\begin{pmatrix} 1 \\ 2 \end{pmatrix}$ et passant par le point A de coordonnées (4;5) est \mathcal{D} :
 $x + 2y - 14 = 0$



Code \LaTeX et sortie \LaTeX

```
Une équation cartésienne de la droite  $\mathcal{D}$  de vecteur directeur  $\mathbf{v}$ 
\AffVecteur[n](1/2;2/3) et passant par le point A de coordonnées \AffPoint(5,6) est
 $\mathcal{D}$  : \TrouveEqCartDroite[VectDirecteur](1/2;2/3)(5,6) \Leftrightarrow
\TrouveEqCartDroite[SimplifCoeffs,VectDirecteur](1/2;2/3)(5,6) \Leftrightarrow
\TrouveEqCartDroite[SimplifCoeffs,VectDirecteur,Facteur=-1](1/2;2/3)(5,6)
```



Une équation cartésienne de la droite \mathcal{D} de vecteur directeur $\vec{u}\begin{pmatrix} 1/2 \\ 2/3 \end{pmatrix}$ et passant par le point A de coordonnées (5;6) est
 \mathcal{D} : $-\frac{2}{3}x + \frac{1}{2}y + \frac{1}{3} = 0 \Leftrightarrow -4x + 3y + 2 = 0 \Leftrightarrow 4x - 3y - 2 = 0$



Code \LaTeX et sortie \LaTeX

Une équation cartésienne de la droite \mathcal{D} passant par les points $\text{AffPoint}(2,4)$ et $\text{AffPoint}(-4,2)$ est $\mathcal{D} : \text{TrouveEqCartDroite}(2,4)(-4,2)$



Une équation cartésienne de la droite \mathcal{D} passant par les points $(2;4)$ et $(-4;2)$ est

$$\mathcal{D} : 2x - 6y + 20 = 0 \Leftrightarrow x - 3y + 10 = 0$$

41 Norme d'un vecteur, distance entre deux points

41.1 Idée et commande



2.6.5 L'idée est de proposer une commande pour déterminer la distance entre deux points, ou la norme d'un vecteur :

- en donnant le vecteur;
- en donnant deux points.



Code \LaTeX

```
%Avec le vecteur
\TrouveNorme(vecteur)
%Avec deux points
\TrouveNorme(point 1)(point 2)
```



Le résultat étant souvent écrit à l'aide d'une racine carrée, le code se charge de simplifier le résultat sous la forme $\frac{a\sqrt{n}}{b}$.
Dans le cas où les coordonnées ne seraient pas rationnelles, le résultat risque de ne pas être conforme à celui attendu.

41.2 Clés et arguments



Concernant les arguments de cette commande :

- les séparateurs `\AffPoint`, ou `\AffVecteur` permettent de spécifier point ou vecteur pour les arguments 1 et 2.



Code \LaTeX et sortie \LaTeX

La distance AB avec $A\text{\AffPoint}(-5,2)$ et $B\text{\AffPoint}(4,-3)$ vaut
 $d = \displaystyle\TrouveNorme(-5,2)(4,-3)$



La distance AB avec $A(-5;2)$ et $B(4;-3)$ vaut $d = \sqrt{106}$



Code \LaTeX et sortie \LaTeX

La distance AB avec $A\text{\AffPoint}(2,1,2)$ et $B\text{\AffPoint}(-4,1,1)$ vaut
 $d = \displaystyle\TrouveNorme(2,1,2)(-4,1,1)$



La distance AB avec $A(2;1;2)$ et $B(-4;1;1)$ vaut $d = \sqrt{37}$



Code \LaTeX et sortie \LaTeX

La norme de $\text{\AffVecteur}(2;4)$ vaut
 $d = \displaystyle\TrouveNorme(2;4)$



La norme de $\begin{pmatrix} 2 \\ 4 \end{pmatrix}$ vaut $d = 2\sqrt{5}$



Code \LaTeX et sortie \LaTeX

La norme de $\text{\AffVecteur}[d;d;n](2;4;0.5)$ vaut
 $d = \displaystyle\TrouveNorme(2;4;0.5)$



La norme de $\begin{pmatrix} 2 \\ 4 \\ 1/2 \end{pmatrix}$ vaut $d = \frac{9}{2}$

42 Distance d'un point à un plan

42.1 Idée et commande



2.6.4 L'idée est de proposer une commande pour déterminer la distance d'un point à un plan :

- en donnant le point puis le plan défini par vecteur normal & point;
- en donnant le point puis le plan défini par une équation cartésienne.



Code \LaTeX

```
%Avec le point et le plan via vect normal + point
\TrouveDistancePtPlan(point)(vec normal du plan)(point du plan)
%Avec le point et le plan via vect normal + point
\TrouveDistancePtPlan(point)(équation cartésienne)
```



Le résultat étant souvent écrit à l'aide d'une racine carrée, le code se charge de simplifier le résultat sous la forme $\frac{a\sqrt{n}}{b}$.

Dans le cas où les coordonnées ne seraient pas rationnelles, le résultat risque de ne pas être conforme à celui attendu.

42.2 Clés et arguments



Concernant les arguments de cette commande :

- si on travaille avec une équation cartésienne, elle est à donner sous la forme $ax+by+cz=0$ ou $ax+by+cz$
- les séparateurs $,$ ou $;$ permettent de spécifier point ou vecteur pour les arguments 1 et 3.



Code \LaTeX et sortie \LaTeX

La distance entre le point $\text{\AffPoint}(1,2,3)$ et le plan de vecteur normal $\text{\AffVecteur}(-1;-2;3)$ et passant par $\text{\AffPoint}(5,0,2)$ vaut

```
\[ d = \displaystyle\TrouveDistancePtPlan(1,2,3)(-1;-2;3)(5,0,2) \]
```



La distance entre le point $(1;2;3)$ et le plan de vecteur normal $\begin{pmatrix} -1 \\ -2 \\ 3 \end{pmatrix}$ et passant par $(5;0;2)$ vaut

$$d = \frac{3\sqrt{14}}{14}$$



Code \LaTeX et sortie \LaTeX

La distance entre le point $\text{\AffPoint}(1,2,3)$ et le plan d'équation $x+2y+2z-7=0$ vaut

```
\[ d = \displaystyle\TrouveDistancePtPlan(1,2,3)(x+2y-2z+7) \]
```



La distance entre le point $(1;2;3)$ et le plan d'équation $x+2y+2z-7=0$ vaut

$$d = 2$$



Code \LaTeX et sortie \LaTeX

La distance entre le point $\text{\AffPoint}(-7,0,4)$ et le plan d'équation $0,5x+2y-z-1=0$ vaut

```
\[ d = \displaystyle\TrouveDistancePtPlan(-7,0,4)(0.5x+2y-z-1=0) \]
```



La distance entre le point $(-7;0;4)$ et le plan d'équation $0,5x+2y-z-1=0$ vaut

$$d = \frac{17\sqrt{21}}{21}$$



Code \LaTeX et sortie \LaTeX

La distance entre le point $H(\text{AffPoint}(0,4,8))$ et le plan d'équation $-x+y+z-4=0$ vaut
 $\left[d = \displaystyle\text{TrouveDistancePtPlan}(0,4,8)(-x+y+z-4=0) \right]$



La distance entre le point $H(0;4;8)$ et le plan d'équation $-x + y + z - 4 = 0$ vaut

$$d = \frac{8\sqrt{3}}{3}$$



Code \LaTeX et sortie \LaTeX

La distance entre le point $H(\text{AffPoint}(0,0,5))$ et le plan d'équation $z-1=0$ vaut
 $\left[d = \displaystyle\text{TrouveDistancePtPlan}(0,0,5)(z-1=0) \right]$



La distance entre le point $H(0;0;5)$ et le plan d'équation $z - 1 = 0$ vaut

$$d = 4$$

43 Équation réduite d'une droite du plan

43.1 Idée



2.6.3 L'idée est de proposer une commande pour déterminer l'équation réduite d'une droite passant par deux points :

- en traitant les cas particuliers *horizontale, verticale*;
- en affichant une méthode de résolution;
- en travaillant sous forme exacte fractionnaire (les racines carrées ou autres ne seront pas gérés).

À noter que les calculs et résultats sont traités par la commande de *conversion de fraction* de ProfLycee.



La commande se charge de formater (normalement!) correctement les différentes étapes de calculs (il se peut quand même que cela puisse ne pas donner le résultat réellement escompté...) :

- en travaillant en fraction;
- en mettant les parenthèses nécessaires devant les éventuels nombres négatifs;
- en traitant les cas particuliers $m = \pm 1$ et $b = 0$.



Code \LaTeX

```
\EquationReduite[option]{A/xa/ya,B/xb/yb}
```

43.2 Clés et arguments



Concernant le fonctionnement de la commande :

- le premier argument, optionnel et entre $[...]$ et valant $\langle [d] \rangle$ par défaut, permet de formater les fractions éventuelles en mode \displaystyle ;
- le second argument, obligatoire et entre $\{...\}$, permet de donner les coordonnées des points concernés.



Code \LaTeX et sortie \LaTeX

```
\EquationReduite{C/2/0,D/-2/-8}
```



Afin de déterminer l'équation réduite d'une droite passant par les points C et D, on doit d'abord déterminer le coefficient directeur m :

$$m = \frac{y_D - y_C}{x_D - x_C} = \frac{-8 - 0}{-2 - 2} = \frac{-8}{-4} = 2$$

L'équation réduite de la droite est donc de la forme (CD) : $y = 2x + p$.

Il faut enfin déterminer l'ordonnée à l'origine p .

On sait que la droite passe par le point C, donc les coordonnées C(2;0) vérifient l'équation. On a alors :

$$y_C = 2 \times x_C + p \implies 0 = 2 \times 2 + p \implies p = 0 - (2 \times 2) \implies p = -4$$

Donc l'équation réduite de (CD) est $y = 2x - 4$.

43.3 Exemples



Code \LaTeX et sortie \LaTeX

```
\EquationReduite{I/-4/5,J/-4/12}
```



Étant donné que $x_I = x_J$, la droite (IJ) est verticale, dont une équation est $x = -4$.

Code \LaTeX et sortie \LaTeX $\backslash\text{EquationReduite}\{U/-4/5,V/-4/5\}$ 

Les deux points donnés sont identiques, donc pas de droite...

Code \LaTeX et sortie \LaTeX $\backslash\text{EquationReduite}\{L/10/7,M/-2/7\}$ Étant donné que $y_L = y_M$, la droite (LM) est horizontale, dont une équation est $y = 7$.Code \LaTeX et sortie \LaTeX $\backslash\text{EquationReduite}\{L/\{1/3\}/2.5,M/\{-5/7\}/\{3/5\}\}$ Afin de déterminer l'équation réduite d'une droite passant par les points L et M, on doit d'abord déterminer le coefficient directeur m :

$$m = \frac{y_M - y_L}{x_M - x_L} = \frac{\frac{3}{5} - 2,5}{-\frac{5}{7} - \frac{1}{3}} = \frac{-\frac{19}{10}}{-\frac{22}{21}} = \frac{399}{220}$$

L'équation réduite de la droite est donc de la forme (LM) : $y = \frac{399}{220}x + p$.Il faut enfin déterminer l'ordonnée à l'origine p .On sait que la droite passe par le point L, donc les coordonnées $L(\frac{1}{3}; 2,5)$ vérifient l'équation. On a alors :

$$y_L = \frac{399}{220} \times x_L + p \Rightarrow 2,5 = \frac{399}{220} \times \frac{1}{3} + p \Rightarrow p = 2,5 - \left(\frac{399}{220} \times \frac{1}{3}\right) \Rightarrow p = \frac{417}{220}$$

Donc l'équation réduite de (LM) est $y = \frac{399}{220}x + \frac{417}{220}$.Code \LaTeX et sortie \LaTeX $\backslash\text{EquationReduite}\{P/4/-4,Q/-2/2\}$ Afin de déterminer l'équation réduite d'une droite passant par les points P et Q, on doit d'abord déterminer le coefficient directeur m :

$$m = \frac{y_Q - y_P}{x_Q - x_P} = \frac{2 - (-4)}{-2 - 4} = \frac{6}{-6} = -1$$

L'équation réduite de la droite est donc de la forme (PQ) : $y = -x + p$.Il faut enfin déterminer l'ordonnée à l'origine p .On sait que la droite passe par le point P, donc les coordonnées $P(4; -4)$ vérifient l'équation. On a alors :

$$y_P = -1 \times x_P + p \Rightarrow -4 = -1 \times 4 + p \Rightarrow p = -4 - (-1 \times 4) \Rightarrow p = 0$$

Donc l'équation réduite de (PQ) est $y = -x$.Code \LaTeX et sortie \LaTeX $\backslash\text{EquationReduite}\{G/-4/5,H/10/4\}$ Afin de déterminer l'équation réduite d'une droite passant par les points G et H, on doit d'abord déterminer le coefficient directeur m :

$$m = \frac{y_H - y_G}{x_H - x_G} = \frac{4 - 5}{10 - (-4)} = \frac{-1}{14} = -\frac{1}{14}$$

L'équation réduite de la droite est donc de la forme (GH) : $y = -\frac{1}{14}x + p$.Il faut enfin déterminer l'ordonnée à l'origine p .On sait que la droite passe par le point G, donc les coordonnées $G(-4; 5)$ vérifient l'équation. On a alors :

$$y_G = -\frac{1}{14} \times x_G + p \Rightarrow 5 = -\frac{1}{14} \times (-4) + p \Rightarrow p = 5 - \left(-\frac{1}{14} \times (-4)\right) \Rightarrow p = \frac{33}{7}$$

Donc l'équation réduite de (GH) est $y = -\frac{1}{14}x + \frac{33}{7}$.

Thème

OUTILS POUR LES STATISTIQUES

Neuvième partie

Outils pour les statistiques

44 Paramètres d'une série discrète

44.1 Idée



3.10c L'idée est de proposer une commande pour déterminer les paramètres d'une série statistique discrète.

Le code se charge de calculer les paramètres (min, q1, méd, q3, max) et de les stocker dans des macros réutilisables.



Code \LaTeX

```
\DeterminerParamStats(*){liste}[\macromin]...[\macromax]
```

44.2 Arguments, exemples



La version étoilée permet de spécifier que la liste est donnée sous la forme `val/eff1,val2/eff2,...`, sinon la liste est à donner sous forme brute `val1,val2,...`.

Les (5) macros par défaut sont

- la macro `\monmin` pour stocker min;
- la macro `\monquartileun` pour stocker q1;
- la macro `\mamediane` pour stocker méd;
- la macro `\monquartiletrois` pour stocker q3;
- la macro `\monmax` pour stocker max.



Code \LaTeX et sortie \LaTeX

```
%avec des données brutes
\def\listedonnees{0.7426,0.7429,0.7435,0.7448,0.7456,0.7478,0.7478,0.748,0.7487,0.7494,0.7494,0.7496}

\DeterminerParamStats{\listedonnees}
\monmin/\monquartileun/\mamediane/\monquartiletrois/\monmax
```



0.7426/0.7435/0.7478/0.7487/0.7496



Code \LaTeX et sortie \LaTeX

```
%avec des données effectifs
\def\listedonneesregroup{2/25,3/18,4/17,5/10,6/5,7/20,8/2}

\DeterminerParamStats*{\listedonneesregroup}
La valeur minimale est \monmin.\\
La médiane est \mamediane.\\
Le premier quartile est \monquartileun.\\
Le troisième quartile est \monquartiletrois.\\
La valeur maximale est \monmax.
```



La valeur minimale est 2.
La médiane est 4.
Le premier quartile est 2.
Le troisième quartile est 8.
La valeur maximale est 8.

45 Paramètres d'une régression linéaire par la méthode des moindres carrés

45.1 Idée



L'idée est d'utiliser une commande qui va permettre de calculer les paramètres principaux d'une régression linéaire par la méthode des moindres carrés.

Le package `pgfpots` permet de le faire nativement, mais le moteur de calculs de pgf peut poser souci avec de grandes valeurs, donc ici cela passe par `xfp` qui permet de *gagner* en précision!

L'idée est que cette macro calcule et stocke les paramètres dans des variables (le nom peut être personnalisé!) pour exploitation ultérieure :

- en calculs *purs*;
- dans un environnement TikZ via pgfplots ou bien en *natif*;
- dans un environnement PSTricks;
- dans un environnement METAPOST (à vérifier quand même);
- ...



</> Code \LaTeX

```
...
\CalculsRegLin[clés]{listeX}{listeY} %listes avec éléments séparés par des ,
...
```



La commande `\CalculsRegLin` va définir également des macros pour chaque coefficient, qui de ce fait seront réutilisables après!

45.2 Commandes



Quelques **<Clés>** sont disponibles pour cette commande, essentiellement pour *renommer* les paramètres :

- la clé **<NomCoeffa>** qui permet de définir la variable qui contiendra a ; défaut **<COEFFa>**
- la clé **<NomCoeffb>** qui permet de définir la variable qui contiendra b ; défaut **<COEFFb>**
- la clé **<NomCoeffr>** qui permet de définir la variable qui contiendra r ; défaut **<COEFFr>**
- la clé **<NomCoeffrd>** qui permet de définir la variable qui contiendra r^2 ; défaut **<COEFFrd>**
- la clé **<NomXmin>** qui permet de définir la variable qui contiendra x_{\min} ; défaut **<LXmin>**
- la clé **<NomXmax>** qui permet de définir la variable qui contiendra x_{\max} . défaut **<LXmax>**



</> Code \LaTeX

```
%les espaces verticaux n'ont pas été écrits ici
\def\LLX{1994,1995,1996,1997,1998,1999,2000,2001,2002,2004,2005,2006,2007,2008,2009,2010}
\def\LLY{1718,1710,1708,1700,1698,1697,1691,1688,1683,1679,1671,1670,1663,1661,1656,1649}
\CalculsRegLin{\LLX}{\LLY}
```



Code \LaTeX

```

%vérif des calculs (noms non modifiables...)
Liste des X := \showitems\LX.
Liste des Y := \showitems\LY.
Somme des X := \LXSomme{} et somme des Y := \LYSomme.
Moyenne des X := \LXmoy{} et moyenne des Y := \LYmoy.
Variance des X := \LXvar{} et variance des Y := \LYvar{}
Covariance des X/Y := \LXYvar.
%les coefficients, avec des noms modifiables !
Min des X := \LXmin{} et Max des X := \LXmax.
Coefficient $a=\COEFFa$.
Coefficient $b=\COEFFb$.
Coefficient $r=\COEFFr$.
Coefficient $r^2=\COEFFrd$.

```



Sortie \LaTeX

```

Liste des X := 1994 1995 1996 1997 1998 1999 2000 2001 2002 2004 2005 2006 2007 2008 2009 2010 .
Liste des Y := 1718 1710 1708 1700 1698 1697 1691 1688 1683 1679 1671 1670 1663 1661 1656 1649 .
Somme des X := 32031 et somme des Y := 26942.
Moyenne des X := 2001.9375 et moyenne des Y := 1683.875.
Variance des X := 25.43359375 et variance des Y := 403.984375
Covariance des X/Y := -100.9453125.
Min des X := 1994 et Max des X := 2010.
Coefficient a = -3.968975579788051.                Coefficient b = 9629.516049761941.
Coefficient r = -0.9958639418357528.              Coefficient r^2 = 0.9917449906486436.

```

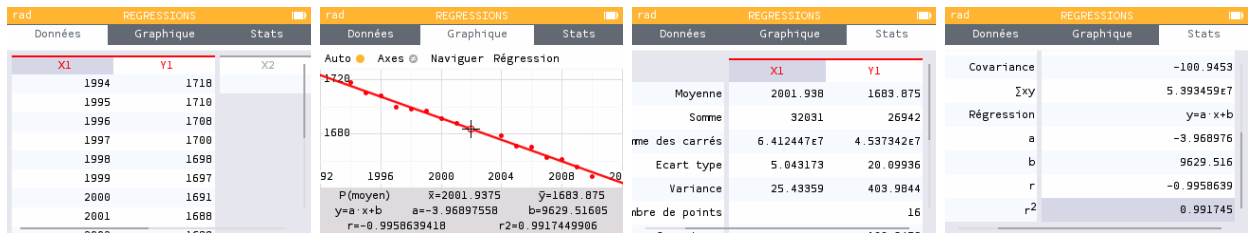

Les macros qui contiennent les paramètres de la régression sont donc réutilisables, en tant que nombres réels, donc exploitables par `\siunitx` et `\xfp` pour affichage *fin*! Ci-dessous un exemple permettant de visualiser tout cela.



Code \LaTeX

```

%les espaces verticaux n'ont pas été écrits ici
\def\LstX{0,1,3,4,5,6}
\def\LstY{-35,-37.4,-37.7,-39.9,-39,-39.6}
%on lance les calculs et on change le nom des "macros-résultats"
\CalculsRegLin[NomCoeffa=TESTa,NomCoeffb=TESTb,NomCoeffr=TESTr,NomCoeffrd=TESTrd,%
              NomXmin=TESTmin,NomXmax=TESTmax]{\LstX}{\LstY}
%commandes complémentaires
\DeclareDocumentCommand\arrond{ s O{3} m }{% * signe / précision / nb
  \IfBooleanTF{#1}{\num[print-implicit-plus]{\fpeval{round(#3,#2)}}}
  {\num{\fpeval{round(#3,#2)}}}
}
%paramètres
Les valeurs extr. de X sont \TESTmin{} et \TESTmax. Une équ. est  $y = \arrond[3]{\TESTa}x$ 
 $\arrond*{3}{\TESTb}$ $.
Le coeff. de corrélation est  $r = \arrond[4]{\TESTr}$ $, et son carré est
 $r^2 = \arrond[4]{\TESTrd}$ $.

```



Sortie \LaTeX

Les valeurs extrêmes de x sont 0 et 6. Une équation de la droite de régression de y en x est

$$y = -0,701x - 35,881.$$
 Le coefficient de corrélation linéaire est $r = -0,8918$, et son carré est $r^2 = 0,7954$.

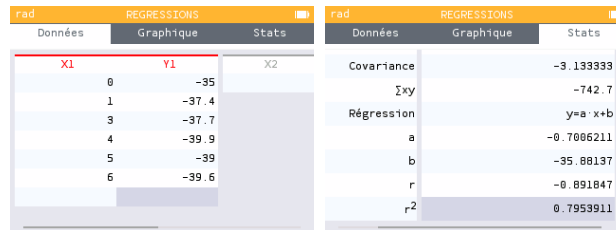

45.3 Intégration dans un environnement TikZ



La commande étant « autonome », elle va pouvoir être intégrée dans des environnements graphiques pour permettre un tracé *facile* de la droite de régression.



Code \LaTeX

```

\begin{tikzpicture}
\begin{axis}[options des axes, non présentées ici...]
  \addplot[teal, only marks] table{
    X Y
    1994 1718 1995 1710 1996 1708 1997 1700 1998 1698 1999 1697 2000 1691 2001 1688
    2002 1683 2004 1679 2005 1671 2006 1670 2007 1663 2008 1661 2009 1656 2010 1649
  };
  \def\LLX{1994,1995,1996,1997,1998,1999,2000,2001,2002,2004,2005,2006,2007,2008,
2009,2010}
  \def\LLY{1718,1710,1708,1700,1698,1697,1691,1688,1683,1679,1671,1670,1663,1661,
1656,1649}
  \CalculsRegLin{\LLX}{\LLY}
  \addplot [thick,orange,domain=\LLXmin:\LLXmax,samples=2]{\COEFFa*x+\COEFFb};
  \addlegendentry{\$y = \fpeval{round(\COEFFa,3)}\,x + \fpeval{round(\COEFFb,3)}\$};
  \addlegendentry{\$R^2=\fpeval{round(\COEFFrd,5)}\$};
\end{axis}
\end{tikzpicture}

```



Sortie \LaTeX

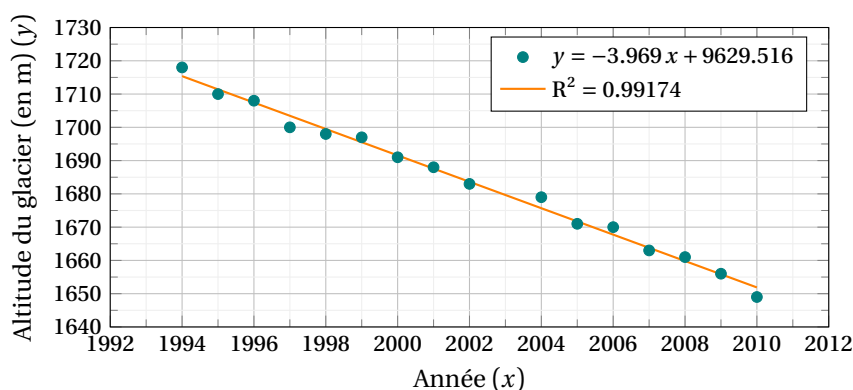

Il existe également une commande auxiliaire, `\PointsRegLin` pour afficher le nuage de points avec quelques options, dans un environnement TikZ classique (sans pgfplot)...



Code \LaTeX

```

...
\begin{tikzpicture}[<options>]
...
\PointsRegLin[clés]{listeX}{listeY}
...
\end{tikzpicture}

```



Quelques **<Clés>** sont disponibles pour cette commande, essentiellement pour la mise en forme du nuage :

- la clé **<Couleur>** pour la couleur des points du nuage; défaut **<teal>**
- la clé **<Taille>** pour la taille des points (type *cercle*); défaut **<2pt>**
- la clé **<Ox>** pour spécifier la valeur initiale Ox (si changement d'origine); défaut **<0>**
- la clé **<Oy>** pour spécifier la valeur initiale Oy (si changement d'origine). défaut **<0>**



Code \LaTeX

```

\begin{tikzpicture}[x=0.5cm,y=0.05cm]
\draw[xstep=1,ystep=5,lightgray!50,very thin] (0,0) grid (20,100);
\draw[xstep=2,ystep=10,lightgray,thin] (0,0) grid (20,100);
\draw[thick,->,>=latex] (0,0)--(20,0) ;
\draw[thick,->,>=latex] (0,0)--(0,100) ;
\foreach \x in {1992,1994,...,2010} \draw[thick] ({\x-1992},4pt)--({\x-1992},-4pt) node[below]
{\x} ;
\foreach \y in {1640,1650,...,1730} \draw[thick] (4pt,{\y-1640})--(-4pt,{\y-1640}) node[left]
{\y} ;
\def\LLX{1994,1995,1996,1997,1998,1999,2000,2001,2002,2004,2005,2006,2007,2008, 2009,2010}
\def\LLY{1718,1710,1708,1700,1698,1697,1691,1688,1683,1679,1671,1670,1663,1661, 1656,1649}
\def\Ox{1992}\def\Oy{1640}
\CalculsRegLin{\LLX}{\LLY}
\PointsRegLin[Ox=1992,Oy=1640,Couleur=blue,Taille=3pt]{\LLX}{\LLY}
\draw[orange,very thick,samples=2,domain=\LXmin:\LXmax] plot
({\x-\Ox},{\COEFFa*(\x)+\COEFFb-\Oy}) ;
\matrix [draw,fill=white,below left] at (current bounding box.north east) {
\node {$y=\num{\fpeval{\round{\COEFFa,3}}}\,x+\num{\fpeval{\round{\COEFFb,3}}}$} ; \\
\node {$R^2=\num{\fpeval{\round{\COEFFrd,5}}}$} ; \\
};
\end{tikzpicture}

```



Sortie \LaTeX

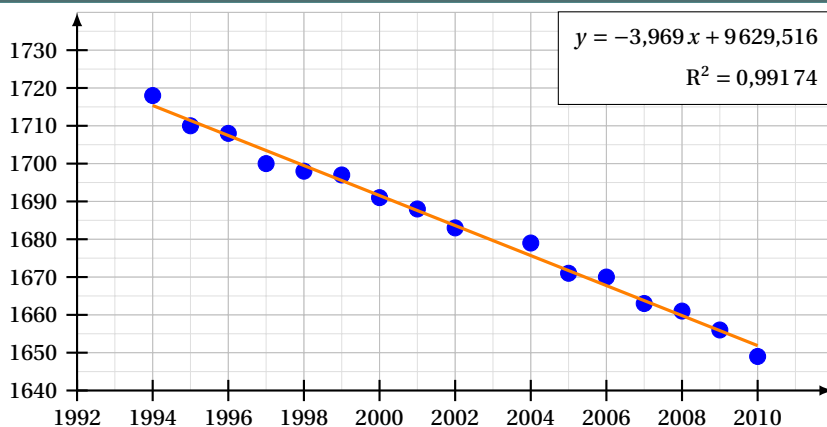

46 Statistiques à deux variables

46.1 Idées



L'idée est de *prolonger* le paragraphe précédent pour proposer un environnement TikZ adapté à des situations venant de statistiques à deux variables.

Un des soucis pour ces situations est le fait que le repère dans lequel on travaille n'a pas forcément pour origine (0;0).

De ce fait – pour éviter des erreurs de `dimension too large` liées à TikZ – il faut *décaler les axes* pour se ramener à une origine en O.

Le code, intimement lié à un environnement `tikzpicture`, va donc :

- préciser les informations utiles comme `xmin`, `xmax`, `Ox`, `xgrille`, etc
- proposer des commandes (sans se soucier des *translations*!) pour :
 - tracer une grille (principale et/ou secondaire);
 - tracer les axes (avec légendes éventuelles) et éventuellement les graduer;

En utilisant les commandes de régression linéaire du paragraphe précédent, il sera de plus possible (sans calculs!) de :

- représenter le nuage de points;
- placer le point moyen;
- tracer la droite d'ajustement (obtenue par `ProfLycee`) ou une autre courbe.



Le package `pgfplots` peut être utilisé pour traiter ce genre de situation, mais ne l'utilisant pas, j'ai préféré préparer des macros permettant de s'affranchir de ce package (est-ce pertinent, ça c'est une autre question...).



</> Code \LaTeX

```
%Listes et calculs
\def\LLX{1994,1995,1996,1997,1998,1999,2000,2001,2002,2004,2005,2006,2007,2008, 2009,2010}
\def\LLY{1718,1710,1708,1700,1698,1697,1691,1688,1683,1679,1671,1670,1663,1661, 1656,1649}
\CalculsRegLin{\LLX}{\LLY}
```



</> Code \LaTeX

```
%tracé (simple), les options seront présentées juste après
\begin{tikzpicture}%
[x=0.5cm,y=0.1cm, %unités
Ox=1992,xmin=1992,xmax=2012,xgrille=2,xgrilles=1, %axe Ox
Oy=1640,ymin=1640,ymax=1730,ygrille=10,ygrilles=5] %axe Oy
\GrilleTikz \AxesTikz %grilles et axes
\AxexTikz[Annee]{1992,1994,...,2010} %axeOx
\AxeYtikz{1640,1650,...,1720} %axeOy
\NuagePointsTikz{\LLX}{\LLY} %nuage
\CourbeTikz[line width=1.25pt,CouleurVertForet,samples=2] %
{\COEFFa*x+\COEFFb}{\LXmin:\LXmax} %droite de régression
\PointMoyenTikz %point moyen
\end{tikzpicture}
```



Code \LaTeX

```

%tracé avec options fenêtre par défaut
\begin{tikzpicture}%
[....]
\FenetreSimpleTikz<Annee>{1992,1994,...,2010}{1640,1650,...,1720}
\NuagePointsTikz{\LLX}{\LLY}
\CourbeTikz [line width=1.25pt,CouleurVertForet,samples=2] %
{\COEFFa*\x+\COEFFb}{\LXmin:\LXmax}
\PLnuageptmoy
\end{tikzpicture}

```

%paramètres
 %fenêtre "simple"
 %nuage
 %droite de régression
 %point moyen



Sortie \LaTeX

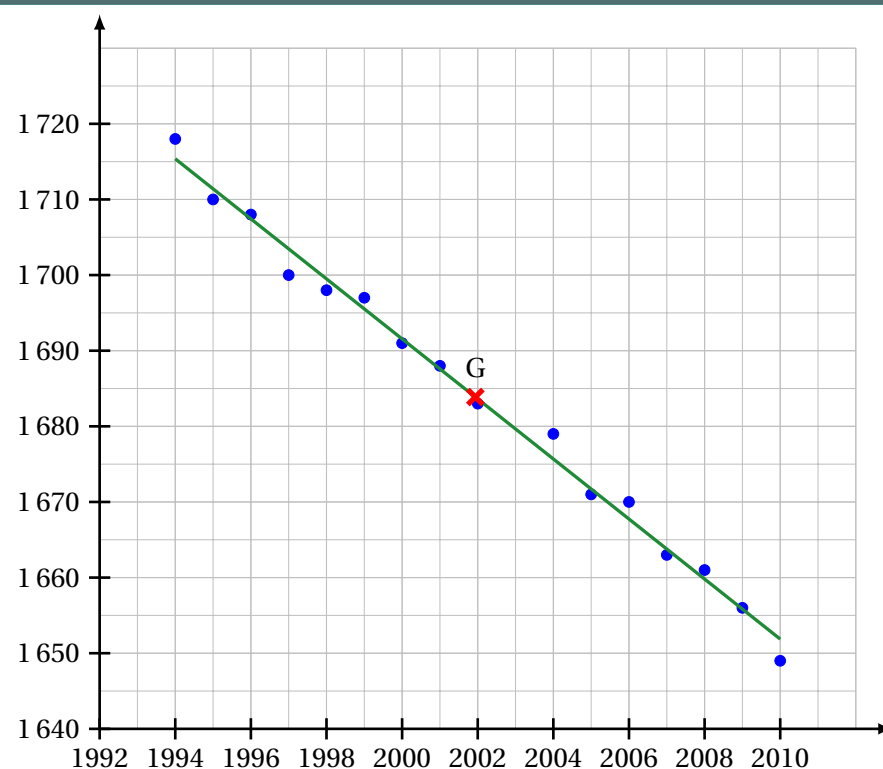

46.2 Commandes, clés et options



Les **paramètres** nécessaires à la bonne utilisation des commandes suivantes sont à déclarer directement dans l'environnement `\tikzpicture`, seules les versions « x » sont présentées ici :

- **xmin**, stockée dans `\xmin`; défaut **<-3**
- **xmax**, stockée dans `\xmax`; défaut **<3**
- **Ox**, stockée dans `\axexOx`, origine de l'axe (Ox); défaut **<0**
- **xgrille**, stockée dans `\xgrille`, graduation principale; défaut **<1**
- **xgrilles**, stockée dans `\xgrilles`, graduation secondaire. défaut **<0.5**

La fenêtre d'affichage (de sortie) sera donc *portée* par le rectangle de coins ($xmin$; $ymin$) et ($xmax$; $ymax$); ce qui correspond en fait à la fenêtre TikZ *portée* par le rectangle de coins ($xmin-Ox$; $ymin-Oy$) et ($xmax-Ox$; $ymax-Oy$).

Les commandes ont – pour certaines – pas mal de **clés** pour des réglages fins, mais dans la majorité des cas elles ne sont pas forcément *utiles*.



Pour illustrer les commandes et options de ce paragraphe, la base sera le graphique présenté précédemment.



Code \LaTeX

```
%...code tikz
\GrilleTikz[options][options grille ppale][options grille second.]
```



Cette commande permet de tracer une grille principale et/ou une grille secondaire :

- les premières **<clés>** sont les booléens **<Affp>** et **<Affs>** qui affichent ou non les grilles; défaut **<true>**
- les options des grilles sont en TikZ. défaut **<thin,lightgray>** et **<very thin,lightgray>**



Code \LaTeX

```
\begin{tikzpicture}%
[x=0.3cm,y=0.06cm,%
Ox=1992,xmin=1992,xmax=2012,xgrille=2,xgrilles=1,%
Oy=1640,ymin=1640,ymax=1730,ygrille=10,ygrilles=5]
\GrilleTikz
\end{tikzpicture}
~~
\begin{tikzpicture}%
[x=0.3cm,y=0.06cm,%
Ox=1992,xmin=1992,xmax=2012,xgrille=2,xgrilles=1,%
Oy=1640,ymin=1640,ymax=1730,ygrille=10,ygrilles=5]
\GrilleTikz[Affp=false][orange,densely dotted]
\end{tikzpicture}
```



Sortie \LaTeX

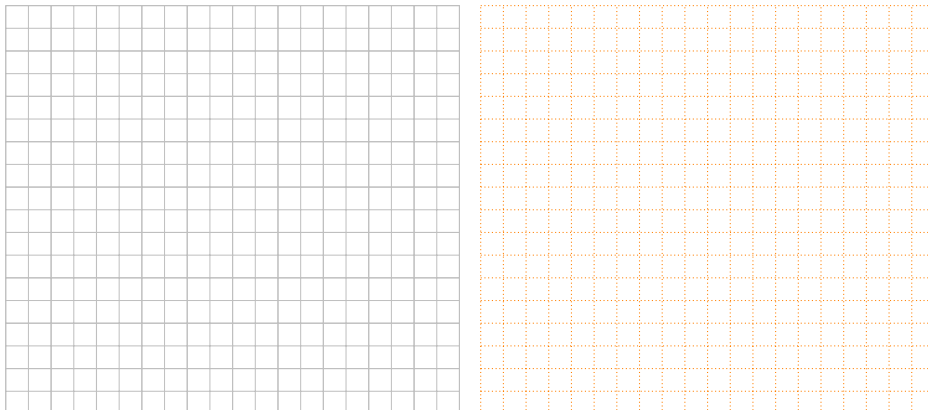

Code \LaTeX

```
%...code tikz
\AxesTikz[options]
```



Cette commande permet de tracer les axes, avec des **clés** :

- **Épaisseur** qui est l'épaisseur des traits; défaut **1.25pt**
- **Police** qui est le style des labels des axes; défaut **\normalsize\normalfont**
- **2.1.2 ÉlargirOx** qui est le % l'élargissement **global** ou **G/D** de l'axe (Ox); défaut **0/0.05**
- **2.1.2 ÉlargirOy** qui est le % l'élargissement **global** ou **B/H** de l'axe (Oy); défaut **0/0.05**
- **Labelx** qui est le label de l'axe (Ox); défaut **\$x\$**
- **Labely** qui est le label de l'axe (Oy); défaut **\$y\$**
- **AffLabel** qui est le code pour préciser quels labels afficher, entre **x**, **y** ou **xy**; défaut **vide**
- **PosLabelx** pour la position du label de (Ox) en bout d'axe; défaut **right**
- **PosLabely** pour la position du label de (Oy) en bout d'axe; défaut **above**
- **EchelleFleche** qui est l'échelle de la flèche des axes; défaut **1**
- **TypeFleche** qui est le type de la flèche des axes. défaut **latex**



Code \LaTeX

```
%code tikz
\AxesTikz

%code tikz
\AxesTikz%
[AffLabel=xy,Labelx={Année},Labely={Altitude},%
PosLabelx={below right},PosLabely={above left},%
Police=\small\sffamily]
```



Sortie \LaTeX

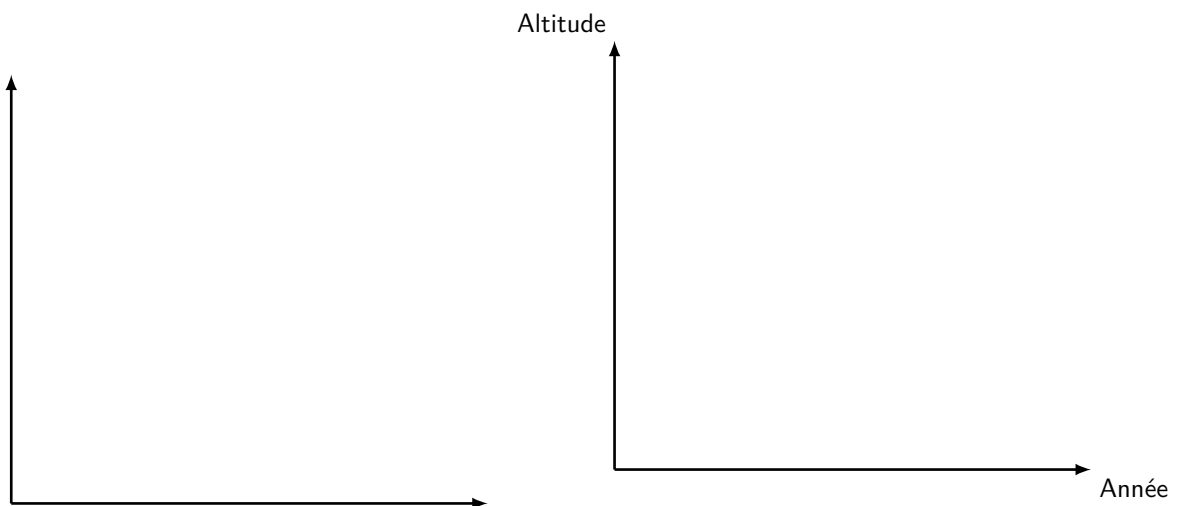

Code \LaTeX

```
%.code tikz
\AxexTikz[options]{valeurs}
\AxeYtikz[options]{valeurs}
```



Ces commande permet de tracer les graduations des axes, avec des **<clés>** identiques pour les deux directions :

- **<Epaisseur>** qui est l'épaisseur des graduations; défaut **<1pt>**
- **<Police>** qui est le style des labels des graduations; défaut **<\normalsize\normalfont>**
- **<PosGrad>** qui est la position des graduations par rapport à l'axe; défaut **<below>** et **<left>**
- **<HautGrad>** qui est la position des graduations (sous la forme **<lgt>** ou **<lgta/lgtb>**); défaut **<4pt>**
- le booléen **<AffGrad>** pour afficher les valeurs (formatés avec `\num` donc dépendant de `\sisetup`) des graduations; défaut **<>true>**
- le booléen **<AffOrigine>** pour afficher la graduation de l'origine; défaut **<>true>**
- le booléen **<Annee>** qui permet de ne pas formater les valeurs des graduations (type année). défaut **<>false>**



</> Code \LaTeX

```
%code tikz
\AxexTikz[Police=\small]{1992,1994,...,2010}
\AxexTikz{1640,1650,...,1720}

%code tikz
\AxeYtikz[Police=\small,Annee,HautGrad=0pt/4pt]{1992,1994,...,2010}
\AxeYtikz[AffGrad=false,HautGrad=6pt]{1640,1650,...,1720}

%des axes fictifs (en gris) sont rajoutés pour la lisibilité du code de sortie
```



Sortie \LaTeX

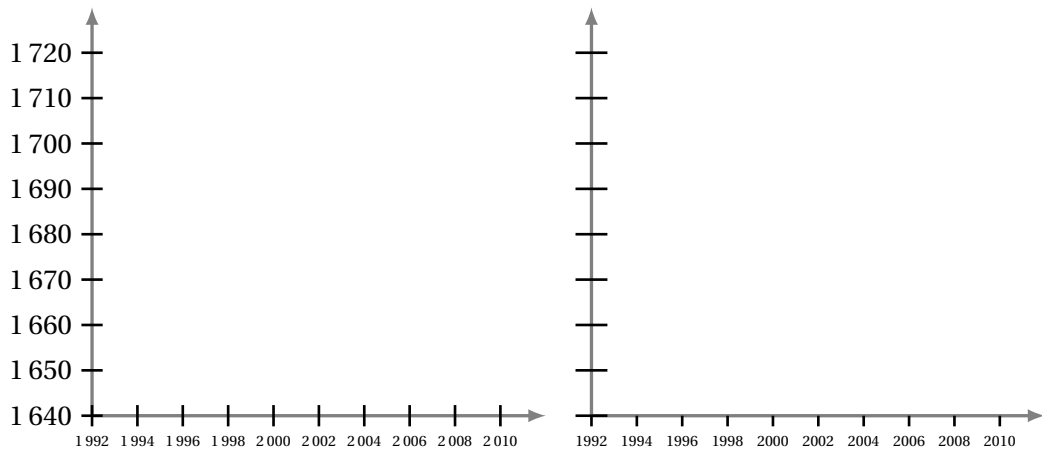

46.3 Commandes annexes



Il existe, de manière marginale, quelques commandes complémentaires qui ne seront pas trop détaillées mais qui sont présentes dans l'introduction :

- `\FenetreTikz` qui restreint les tracés à la fenêtre (utile pour des courbes qui débordent);
- `\FenetreSimpleTikz` qui permet d'automatiser le tracé des grilles/axes/graduations dans leurs versions par défaut, avec peu de paramétrages;
- `\OrigineTikz` pour rajouter le libellé de l'origine si non affiché par les axes.



</> Code \LaTeX

```
%code tikz
\FenetreTikz %on restreint les tracés
\FenetreSimpleTikz[opt](opt axes)<opt axe Ox>{liste valx}<opt axe Oy>{liste valy}
```

46.4 Interactions avec CalculsRegLin



Code \LaTeX

```
%...code tikz  
\NuagePointsTikz[options]{listeX}{listeY}
```



Cette commande, liée à la commande `\CalculsRegLin` permet de représenter le nuage de points associé aux deux listes, avec les **clés** suivantes :

- **Taille** qui est la taille des points du nuage; défaut **2pt**
- **Style** parmi **o** (rond) ou **x** (croix) ou **+** (plus); défaut **o**
- **Couleur** qui est la couleur (éventuellement **couleurA/couleurB** pour les ronds). défaut **blue**



Code \LaTeX

```
\def\LLX{1994,1995,1996,1997,1998,1999,2000,2001,2002,2004,2005,2006,2007,2008, 2009,2010}  
\def\LLY{1718,1710,1708,1700,1698,1697,1691,1688,1683,1679,1671,1670,1663,1661, 1656,1649}
```



Code \LaTeX

```
\begin{tikzpicture}[...]  
\NuagePointsTikz[Couleur=blue/red]{\LLX}{\LLY}  
\end{tikzpicture}
```



Sortie \LaTeX

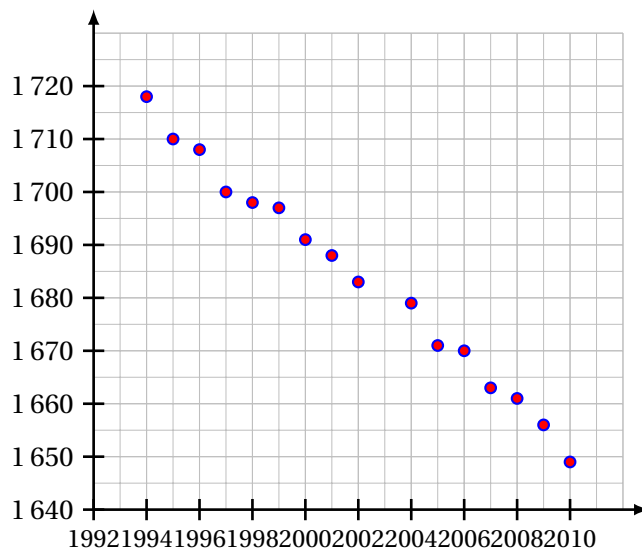

Code \LaTeX

```
\begin{tikzpicture}[...]  
\NuagePointsTikz[Couleur=CouleurVertForet,Style=x,Taille=6pt]{\LLX}{\LLY}  
\end{tikzpicture}
```



Sortie L^AT_EX

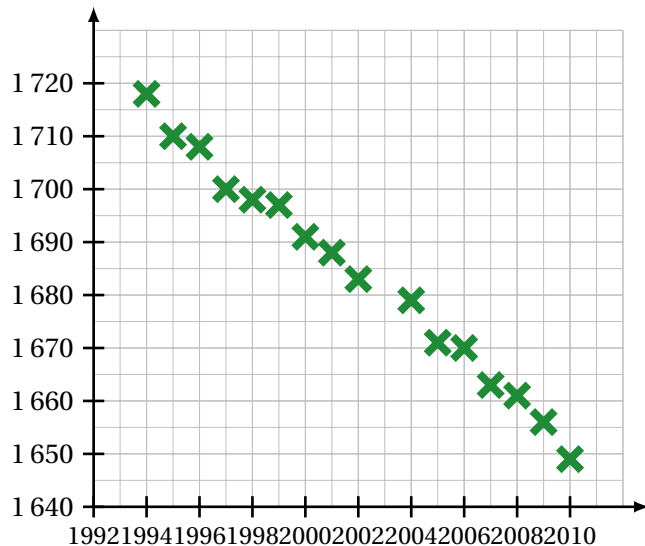

Code L^AT_EX

```
%...code tikz
\PointMoyenTikz [options]
```



Cette commande permet de rajouter le point moyen du nuage, calculé par la commande `\CalculsRegLin`, avec les **clés** :

- **Police**, comme précédemment; défaut `\normalsize\normalfont`;
- **Taille**, taille du point moyen; défaut `4pt`
- **Couleur**, couleur du point moyen; défaut `red`
- **Style** parmi `o` (rond) ou `x` (croix) ou `+` (plus); défaut `o`
- **xg**, abscisse du point moyen, récupérable via `\CalculsRegLin`; défaut `\LXmoy`
- **yg**, ordonnée du point moyen, récupérable via `\CalculsRegLin`; défaut `\LYmoy`
- **Nom**, label du point moyen; défaut `G`
- **Pos** qui est la position du label par rapport au point; défaut `above`
- **Decal** qui est l'éloignement de la position du label par rapport au point; défaut `0pt`
- la booléen **AffNom** qui affiche ou non le libellé. défaut `true`



Code L^AT_EX

```
\def\LLX{1994,1995,1996,1997,1998,1999,2000,2001,2002,2004,2005,2006,2007,2008, 2009,2010}
\def\LLY{1718,1710,1708,1700,1698,1697,1691,1688,1683,1679,1671,1670,1663,1661, 1656,1649}
\CalculsRegLin{\LLX}{\LLY}

\begin{tikzpicture}[...]
\NuagePointsTikz [Couleur=blue/red]{\LLX}{\LLY}
\PointMoyenTikz
\end{tikzpicture}
~~
\begin{tikzpicture}[...]
\NuagePointsTikz [Couleur=CouleurVertForet,Style=x,Taille=6pt]{\LLX}{\LLY}
\PointMoyenTikz [Couleur=orange,Taille=8pt,Style=+,Nom={\$G_1\$},Pos=below]
\end{tikzpicture}
```



Sortie \LaTeX

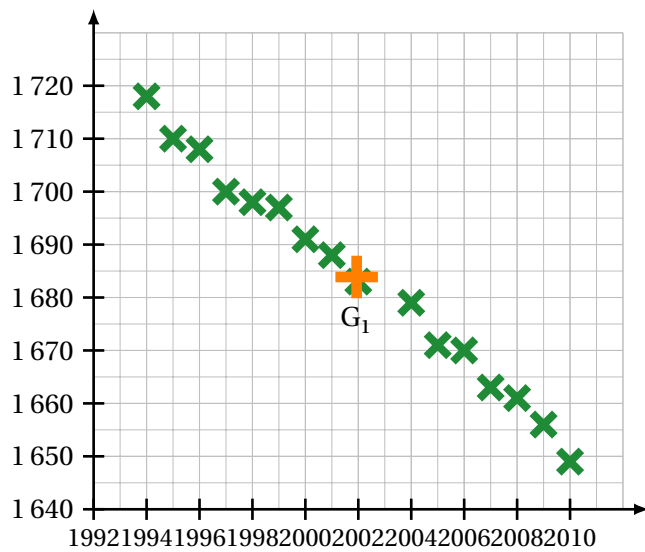
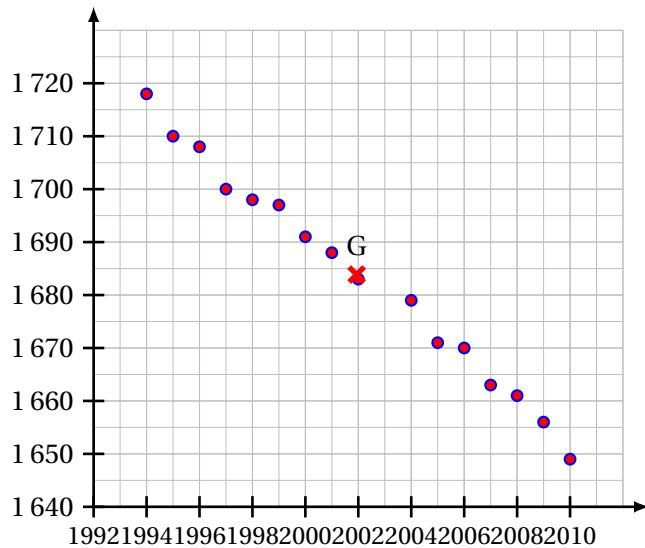

Code \LaTeX

```

%...code tikz
\CourbeTikz[options]{formule}{domaine}

```



Cette commande permet de rajouter une courbe sur le graphique (sans se soucier de la transformation de son expression) avec les arguments :

- **optionnels** qui sont – en TikZ – les paramètres du tracé;
- le premier *obligatoire*, est – en langage TikZ – l'expression de la fonction à tracer, donc avec \LaTeX comme variable;
- le second *obligatoire* est le domaine du tracé, sous la forme \LaTeX .



L'idée principale est de récupérer les variables de la régression linéaire pour tracer la droite d'ajustement à *moindres frais*!



Toute courbe peut être tracée sur ce principe, par contre il faudra saisir la fonction *à la main*.



Code \LaTeX

```

\def\LLX{1994,1995,1996,1997,1998,1999,2000,2001,2002,2004,2005,2006,2007,2008, 2009,2010}
\def\LLY{1718,1710,1708,1700,1698,1697,1691,1688,1683,1679,1671,1670,1663,1661, 1656,1649}
\CalculsRegLin{\LLX}{\LLY}

\begin{tikzpicture}[...]
\NuagePointsTikz[Couleur=blue/red]{\LLX}{\LLY} \PointMoyenTikz
\CourbeTikz[line width=1.25pt,CouleurVertForet,samples=2]{\COEFFa*\x+\COEFFb}{\xmin:\xmax}
\end{tikzpicture}

```



Sortie \LaTeX

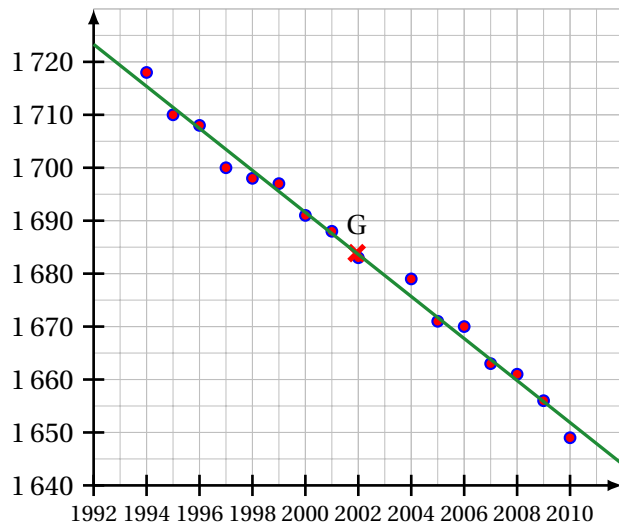

46.5 Exemple complémentaire, pour illustration



Code \LaTeX

```

\def\LLX{1994,1995,1996,1997,1998,1999,2000,2001,2002,2004,2005,2006,2007,2008,2009,2010}
\def\LLY{1718,1710,1708,1700,1698,1697,1691,1688,1683,1679,1671,1670,1663,1661,1656,1649}

%la courbe n'a pas de lien avec le nuage
%elle illustre l'interaction des commandes "nuage" avec les autres commandes

\begin{tikzpicture}[...]
\NuagePointsTikz[Couleur=blue/red]{\LLX}{\LLY} \FenetreTikz %on fixe la fenetre
\CourbeTikz[line width=1.25pt,orange,samples=250]{-(\x-2000)*(\x-2000)+1700}{\xmin:\xmax}
\end{tikzpicture}

```

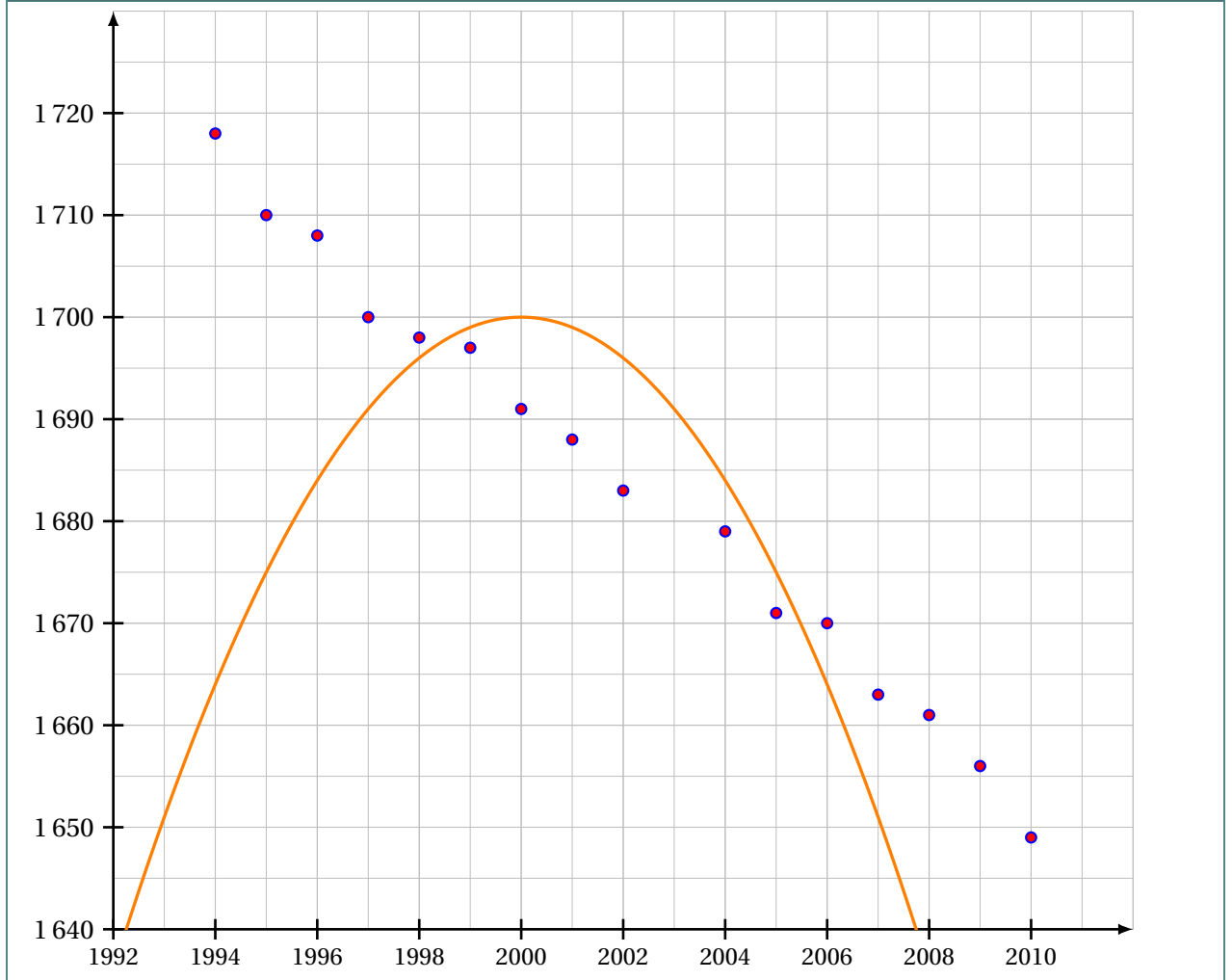

47 Boîtes à moustaches

47.1 Introduction



L'idée est de proposer une commande, à intégrer dans un environnement *TikZ*, pour tracer une boîte à moustaches grâce aux paramètres, saisis par l'utilisateur.

Le code ne calcule pas les paramètres, il ne fait *que* tracer la boîte à moustaches!



Code \LaTeX et sortie \LaTeX

```
\begin{tikzpicture}
\BoiteMoustaches{10/15/17/19/20}
\end{tikzpicture}
```

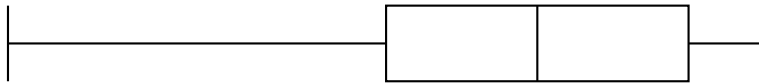

Étant donnée que la commande est intégrée dans un environnement *TikZ*, les unités peuvent/doivent donc être précisées, *comme d'habitude*, si besoin.

47.2 Clés et options



Quelques **clés** sont disponibles pour cette commande :

- la clé **Couleur** qui est la couleur de la boîte; défaut **black**
- la clé **Elevation** qui est la position verticale (ordonnée des moustaches) de la boîte; défaut **1.5**
- la clé **Hauteur** qui est la hauteur de la boîte; défaut **1**
- la clé **Moyenne** qui est la moyenne (optionnelle) de la série;
- la clé **Epaisseur** qui est l'épaisseur des traits de la boîte; défaut **thick**
- la clé **Remplir** qui est la couleur de remplissage de la boîte; défaut **white**
- le booléen **AffMoyenne** qui permet d'afficher ou non la moyenne (sous forme d'un point); défaut **false**
- le booléen **Pointilles** qui permet d'afficher des pointillés au niveau des paramètres; défaut **false**
- le booléen **Valeurs** qui permet d'afficher les valeurs des paramètres au niveau des abscisses. défaut **false**



Code \LaTeX et sortie \LaTeX

```
\begin{tikzpicture}
\BoiteMoustaches[Epaisseur=very thick,Moyenne=18.5,Couleur=blue,AffMoyenne,%
Pointilles,Valeurs,Hauteur=2.25,Elevation=2]{10/15/17/19/20}
\end{tikzpicture}
```

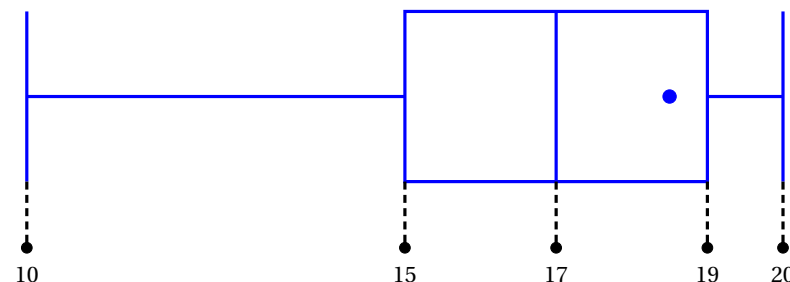



Code \LaTeX

```

%une grille a été rajoutée pour visualiser la "position verticale"
\begin{center}
\begin{tikzpicture}[x=0.1cm]
  \BoiteMoustaches[Epaisseur=ultra thick,Couleur=blue]{100/150/170/190/200}
  \BoiteMoustaches[Epaisseur=thin,Elevation=2.5,Couleur=red]{80/100/110/120/150}
  \BoiteMoustaches%
    [Elevation=4,Couleur=CouleurVertForet,Remplir=CouleurVertForet!25]{100/140/145/160/210}
\end{tikzpicture}
\end{center}

```



Sortie \LaTeX

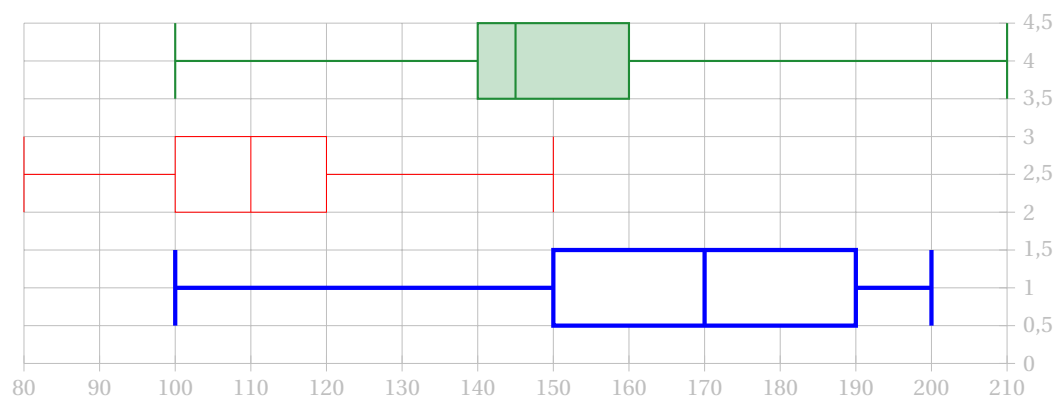

47.3 Commande pour placer un axe horizontal



L'idée est de proposer, en parallèle de la commande précédente, une commande pour tracer un axe horizontal « sous » les éventuelles boîtes à moustaches.



Code \LaTeX et sortie \LaTeX

```

\begin{tikzpicture}
  \BoiteMoustachesAxe[Min=10,Max=20]
  \BoiteMoustaches{10/15/17/19/20}
\end{tikzpicture}

```

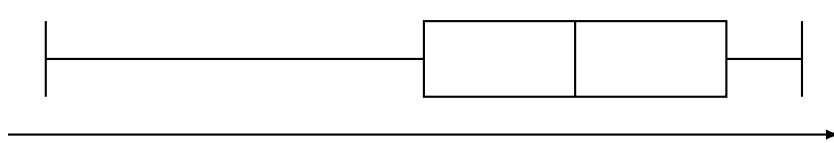

Code \LaTeX et sortie \LaTeX

```

\begin{tikzpicture}
  \BoiteMoustachesAxe[Min=10,Max=20]
  \BoiteMoustaches[Valeurs,Pointilles]{10/15/17/19/20}
\end{tikzpicture}

```

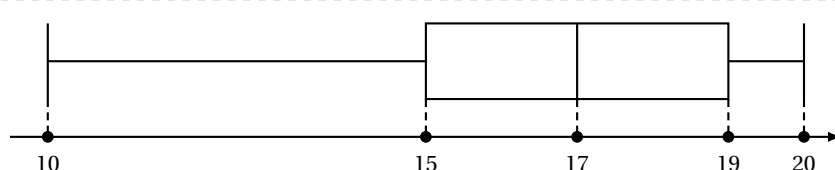



Quelques **clés** sont disponibles pour cette commande :

- la clé **Min** qui est la valeur minimale de l'axe horizontal;
- la clé **Max** qui est la valeur maximale de l'axe horizontal;
- la clé **Elargir** qui est le pourcentage l'élargissement de l'axe; défaut **0.1**
- la clé **Epaisseur** qui est l'épaisseur des traits de la boîte; défaut **thick**
- la clé **Valeurs** qui est la liste (compréhensible en TikZ) des valeurs à afficher.



Code \LaTeX et sortie \LaTeX

```
\begin{tikzpicture}
  \BoiteMoustachesAxe[Min=8,Max=21,AffValeurs,Valeurs={8,9,...,21},Elargir=0.02]
  \BoiteMoustaches[Moyenne=18.5,Couleur=blue]{10/15/17/19/20}
  \BoiteMoustaches[Elevation=2.5,Couleur=red]{8/10/11/12/15}

  \BoiteMoustaches[Elevation=4,Couleur=CouleurVertForêt,Remplir=CouleurVertForêt!25]{10/14/14.5/16/21}
\end{tikzpicture}
```

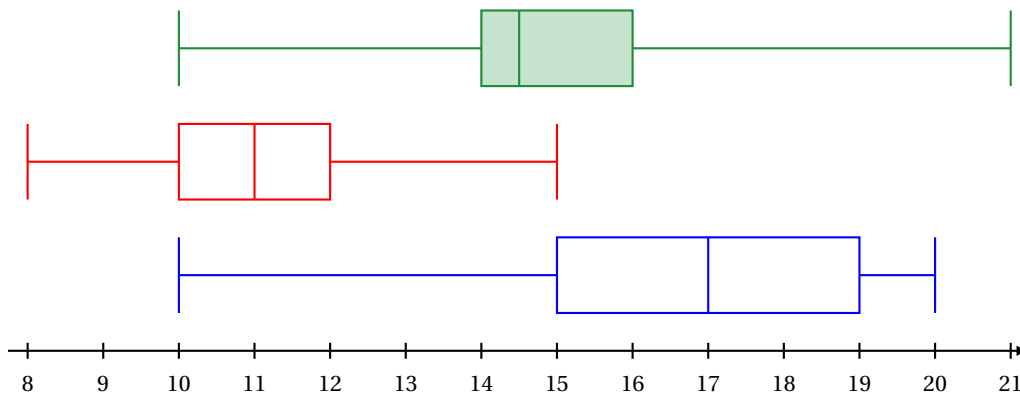

Le placement des différentes boîtes n'est pas automatique, donc il faut penser à cela avant de se lancer dans le code.

Sachant que la hauteur par défaut est de 1, il est – a priori – intéressant de placer les boîtes à des **élevations** de 1 puis 2,5 puis 4 etc

48 Histogrammes

48.1 Introduction



2.6.7 L'idée est de proposer une commande pour tracer un histogramme à classes régulières ou non. La commande, qui utilise TikZ, est autonome (ceci étant dû à la gestion en interne des unités!), et ne permet pas de rajouter une fois le graphique affiché.



La commande fonctionne avec des données classe/effectif, qui seront à traduire sous la forme `BorneInf/BorneSup/Effectif`.



Code \LaTeX

```
\Histogramme(*) [options] {données}
```



Code \LaTeX et sortie \LaTeX

```
%classes régulières  
\Histogramme{7/9/130 9/11/175 11/13/182 13/15/95}
```

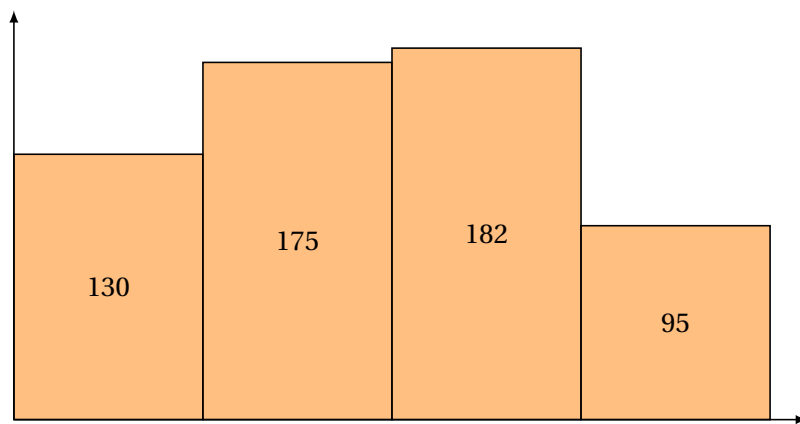

Code \LaTeX et sortie \LaTeX

```
%classes non régulières  
\Histogramme*{0/20/15 20/50/34 50/60/8 60/85/10 90/100/13}
```

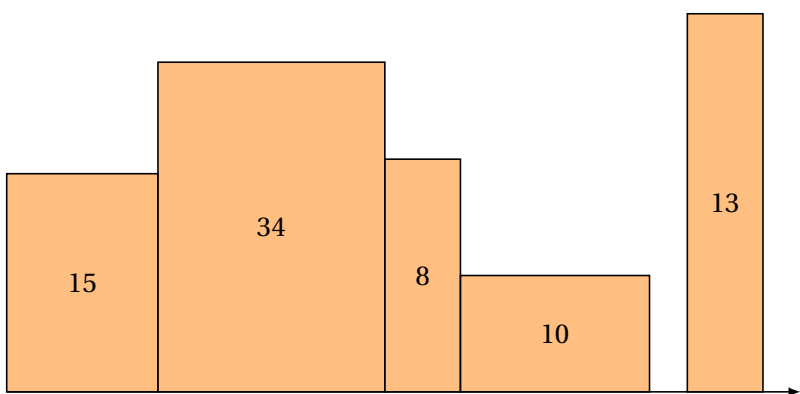

Contrairement aux autres commandes graphiques, qui sont souvent à intégrer dans un environnement TikZ, la commande `\Histogramme` aura besoin de connaître les dimensions finales du graphique pour fonctionner!

Les dimensions correspondent à celles des rectangles avec les éventuelles modifications horizontales et/ou verticales spécifiées.

48.2 Clés et options



La version *étoilée* permet de préciser que les classes ne sont pas d'amplitudes régulières.

Le premier argument, optionnel et entre `[...]` propose les **clés** principales suivantes :

- **<DebutOx>** : permet de préciser le début de l'axe horizontal (sinon c'est par défaut la borne inférieure de la première classe);
défaut : **<vide>**
- **<FinOx>** : permet de préciser la fin de l'axe horizontal (sinon c'est par défaut la borne supérieure de la dernière classe);
défaut : **<vide>**
- **<Largeur>** : largeur en cm du graphique créé (entre **<DebutOx>** et **<FinOx>**);
défaut : **<10>**
- **<Hauteur>** : hauteur en cm du graphique créé (par rapport à l'effectif maximal ou la grille éventuelle);
défaut : **<5>**
- **<ListeCouleurs>** : liste des couleurs des rectangles (unique ou sous la forme `{Cou1A,Cou1B,...}`);
défaut : **<orange>**
- **<ElargirX>** et **<ElargirY>** : pour rajouter une petite longueur au bout des axes;
défaut : **<5mm>**
- **<LabelX>** et **<LabelY>** : pour les labels des axes;
défaut : **<vide>**
- **<GradX>** et **<GradY>** : pour les graduations et valeurs des axes (langage `tikz`);
défaut : **<vide>**
- **<AffEffectifs>** : booléen pour afficher les effectifs;
défaut : **<>true>**
- **<PosEffectifs>** : choix de la position des effectifs parmi **<bas,milieu,haut,dessus>**;
défaut : **<milieu>**
- **<Remplir>** : booléen pour remplir les rectangles;
défaut : **<>true>**
- **<Opacite>** : choix de l'opacité du remplissage;
défaut : **<0.5>**
- **<AffBornes>** : booléen pour afficher les bornes des classes;
défaut : **<>false>**
- **<GrilleV>** : booléen pour afficher une grille verticale (pour les classes régulières, à la manière d'un tableur);
défaut : **<>true>**
- **<PoliceAxes>** : police pour les axes;
défaut : **<\normalsize\normalfont>**
- **<PoliceEffectifs>** : police pour les effectifs;
défaut : **<\normalsize\normalfont>**
- **<EpaisseurTraits>** : épaisseur des traits (langage `tikz`).
défaut : **<semithick>**

2.6.8 Quelques clés sont spécifiques à la grille (éventuelle) des histogrammes non réguliers (avec ajustement vertical et légende) :

- **<Grille>** : création de la grille, sous la forme **<GradX/UniteAire>**;
défaut : **<vide>**
- **<ExtraGrilleY>** : pour rajouter une *ligne à la grille en vertical*;
défaut : **<0>**
- **<PosLégende>** : pour préciser le *carreau* de la légende éventuelle.
défaut : **<vide>**

Le second argument, obligatoire et entre `{...}` permet de préciser les données utilisées sous la forme

`BorneInf/BorneSup/Effectif BorneInf/BorneSup/Effectif ...`.



</> Code \LaTeX

```
%style pour la grille
\tikzset{stylegrillehisto/.style={line width=0.4pt,lightgray}}
```

48.3 Exemple avec des classes régulières



Avec la série suivante :

Classes	[7;9[[9;11[[11;13[[13;15]
Effectifs	130	175	182	95



Code \LaTeX et sortie \LaTeX

```
\Histogramme[ListeCouleurs={white},Opacite=1,%  
GradX={7,8,...,15},LabelX={données},GradY={0,25,...,175},LabelY={effectifs},%  
PoliceEffectifs=\small\sffamily,PosEffectifs=dessus}%  
{7/9/130 9/11/175 11/13/182 13/15/95}
```

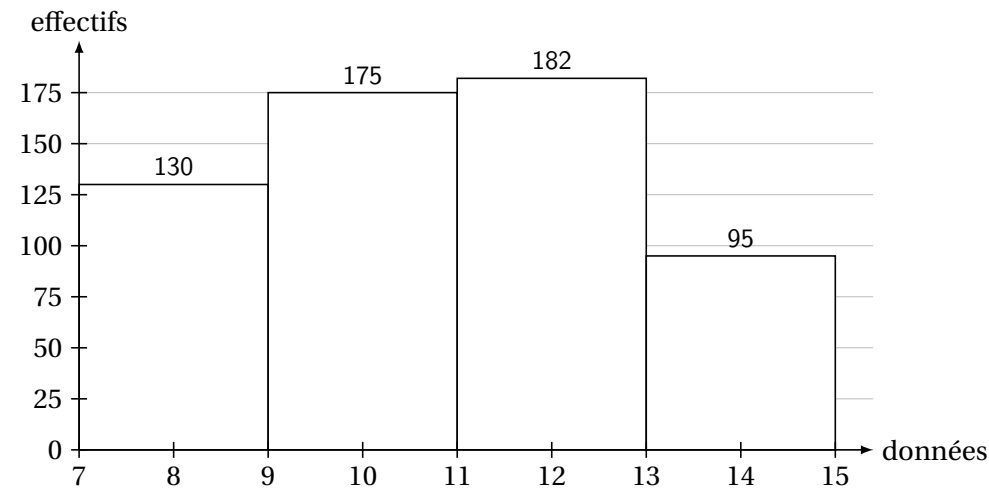

Code \LaTeX et sortie \LaTeX

```
\Histogramme[Largeur=11,Hauteur=7,%  
ListeCouleurs={yellow,blue,pink,red},%  
DebutOx=5,FinOx=17,GradX={5,6,...,17},GradY={0,25,...,175},%  
AffEffectifs=false]%  
{7/9/130 9/11/175 11/13/182 13/15/95}
```

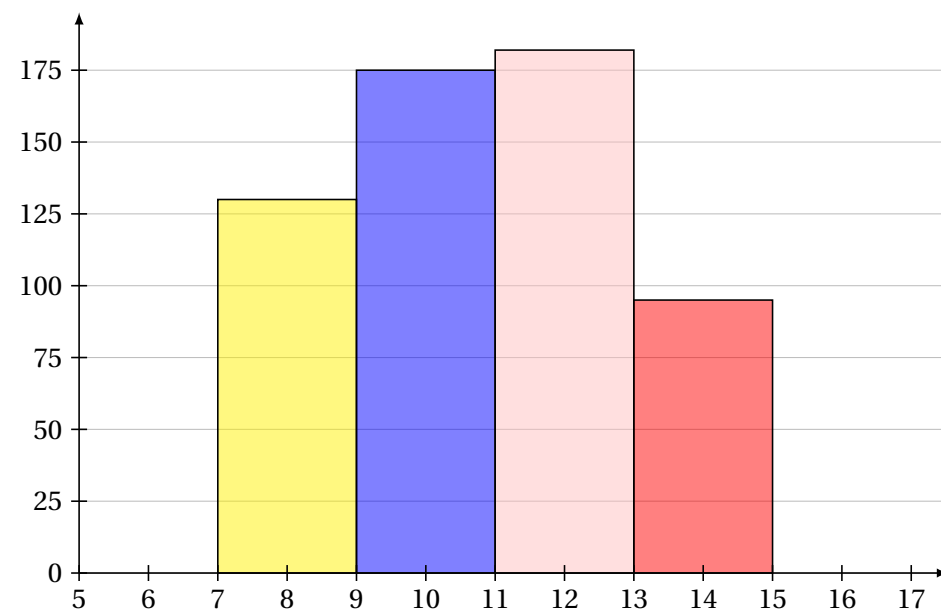

48.4 Exemple avec des classes non régulières



Avec la série suivante :

Classes	[0;20[[20;50[[50;60[[60;85[[85;100]
Effectifs	15	34	8	10	13



Code \LaTeX et sortie \LaTeX

```
\Histogramme*[%
  ListeCouleurs={yellow,red,blue,green,purple},%
  PosEffectifs=dessus,AffBornes]
{0/20/15 20/50/34 50/60/8 60/85/10 85/100/13}
```

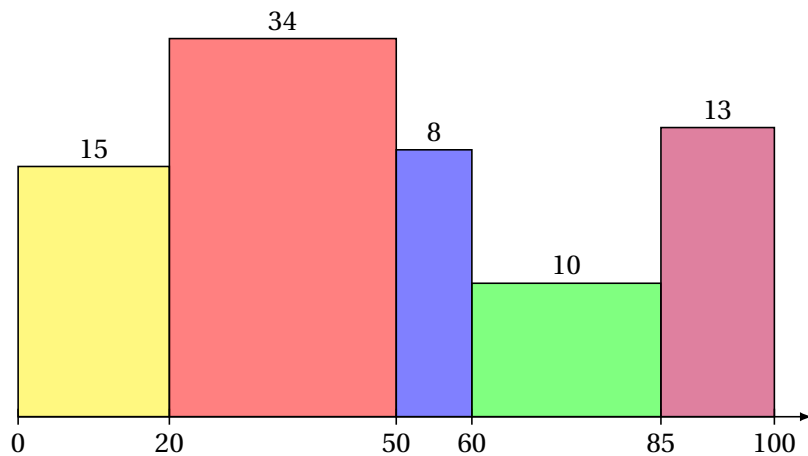

Code \LaTeX et sortie \LaTeX

```
\Histogramme*[%
  Largeur=14,Hauteur=7,FinOx=110,%
  ListeCouleurs={yellow,red,blue,green,purple},Opacite=0.25,%
  GradX={0,10,...,110},%
  PosEffectifs=haut]
{0/20/15 20/50/34 50/60/8 60/85/10 85/100/13}
```

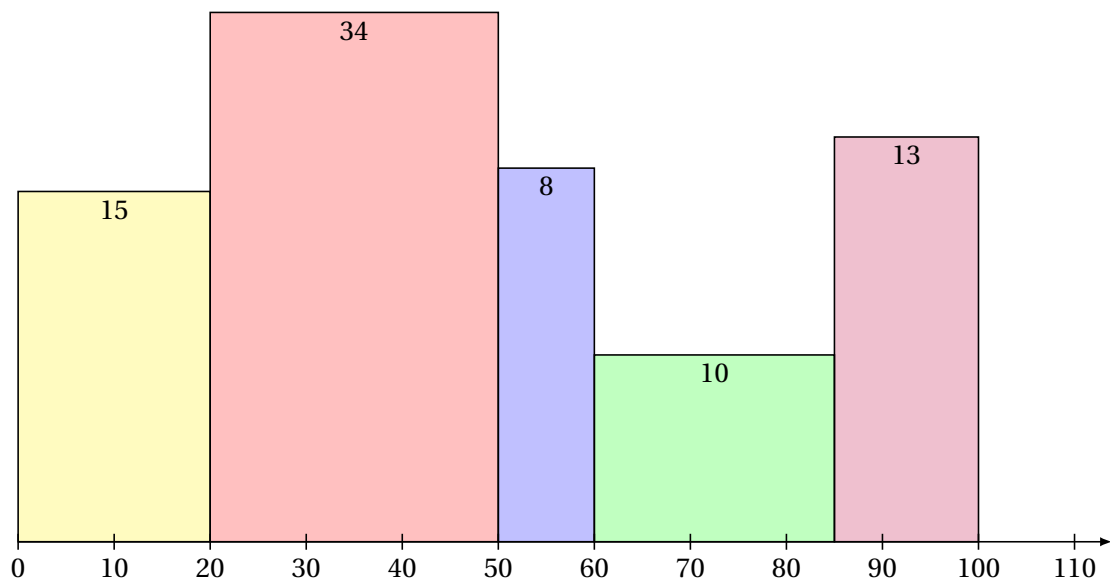



Avec la série suivante :

Classes	[900;1200[[1200;1400[[1400;1600[[1600;1800[[1800;2000[[2000;2400]
Effectifs	30	30	60	40	20	20



Code \LaTeX et sortie \LaTeX

%choix des unités 0.85cm par petit carreau avec 17H et 5V

\backslash Histogramme*[%

Largeur=13.6,Hauteur=4.25,FinOx=2500,%

PosLegende=0/3,Grille=100/10,ExtraGrilleY=1,%

ListeCouleurs=lightgray,%

AffBornes,PosEffectifs=dessus]

{900/1200/30 1200/1400/30 1400/1600/60 1600/1800/40 1800/2000/20 2000/2400/20}

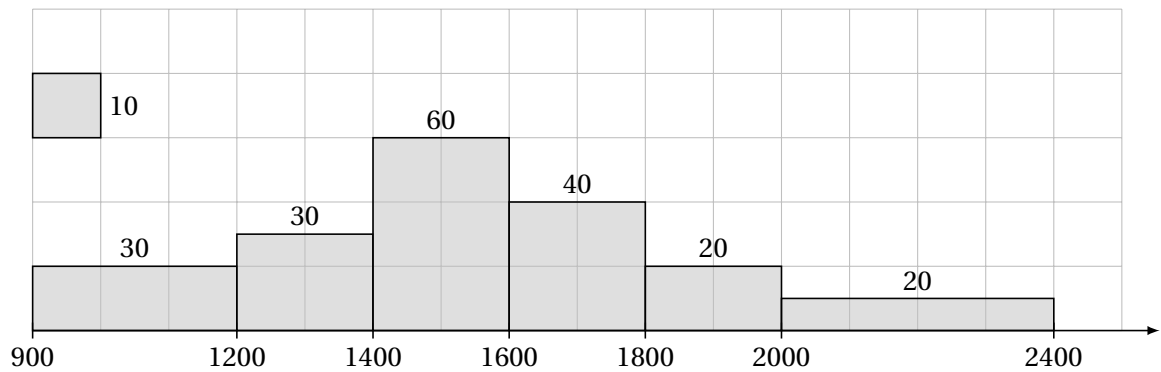

49 Courbe des ECC/FCC, paramètres

49.1 Introduction



3.01a L'idée est de proposer des commandes (et un environnement) pour tracer automatiquement une courbe des ECC (ou des FCC), et/ou déterminer (par interpolation) une valeur approchée des paramètres d'une série continue.

La commande, qui utilise TikZ, est autonome (ceci étant dû à la gestion en interne des unités!), et ne permet pas de rajouter une fois le graphique affiché.

L'environnement permet de rajouter des éléments complémentaires sur le graphique.

Il existe également une commande indépendante qui ne fait *que* déterminer les paramètres par interpolation.



Contrairement aux autres commandes graphiques, qui sont souvent à intégrer dans un environnement TikZ, le code aura besoin de connaître les dimensions finales du graphique pour fonctionner!

Les dimensions correspondent à celles des rectangles avec les éventuelles modifications horizontales et/ou verticales spécifiées.

Le code se charge de déterminer une valeur des paramètres, pour utilisation ultérieure (avec arrondis éventuels car ils sont obtenus par *conversions*) :

- le premier quartile, Q_1 , est stocké dans la macro `\ValPremQuartile`;
- la médiane, méd, est stocké dans la macro `\ValMed`;
- le troisième quartile, Q_3 , est stocké dans la macro `\ValTroisQuartile`.



</> Code \LaTeX

```
%commande pour déterminer les paramètres  
\MedianeQuartilesECC{liste valeurs}{liste effectifs}
```



</> Code \LaTeX

```
\CourbeECC[clés]{liste valeurs}{liste effectifs}
```



</> Code \LaTeX

```
\begin{EnvCourbeECC}[clés]{liste valeurs}{liste effectifs}  
  %commandes tikz  
\end{EnvCourbeECC}
```



Code \LaTeX et sortie \LaTeX

```
%valeurs brutes, non arrondies, stockées dans les macros ci-dessous  
\MedianeQuartilesECC{200,300,500,1000}{200,300,100}  
$Q_1 = \ValPremQuartile$\par  
$\text{Méd} = \ValMed$\par  
$Q_3 = \ValTroisQuartile$\par
```



```
Q1 = 275  
Méd = 366.6666666666667  
Q3 = 466.6666666666667
```



Code \LaTeX et sortie \LaTeX

```
\CourbeECC%
[GraduationsX={200,250,...,1000},GraduationsY={0,50,...,600},PoliceAxes=\small]%
{200,300,500,1000}%borne des classes
{200,300,100}%effectifs
```

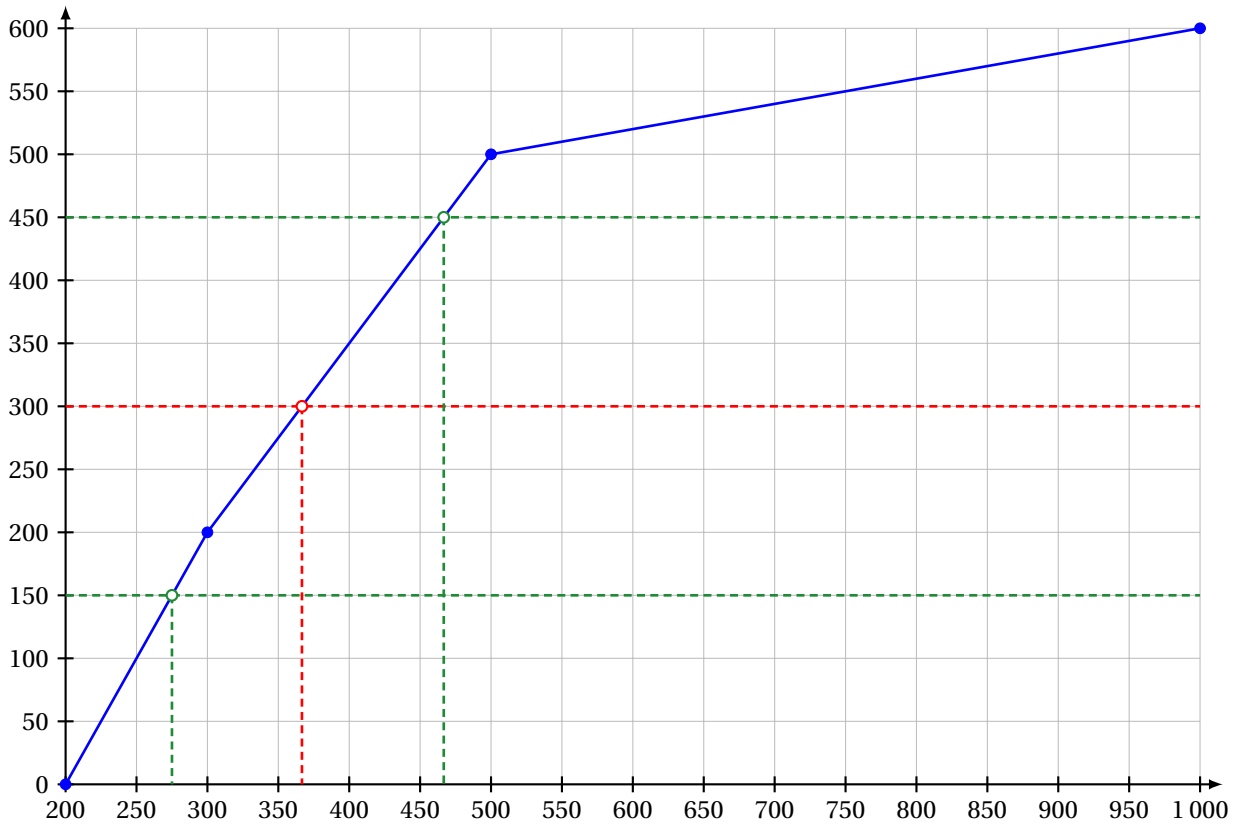

Code \LaTeX et sortie \LaTeX

```
\begin{EnvCourbeECC}%
[Hauteur=6,Largeur=12,PasX=5,PasY=10,GraduationsX={0,10,...,75},%
GraduationsY={0,20,...,200},CouleursParams={lime!75!black/pink!75!black}]%
{0,15,25,35,40,45,55,65,75}%bornes des classes
{15,20,50,30,35,25,15,10}%effectifs
\draw[lime!75!black] (\ValPremQuartile,0) node[below] {\Arrondi[0]{\ValPremQuartile}} ;
\draw[pink!75!black] (\ValMed,0) node[below] {\Arrondi[0]{\ValMed}} ;
\draw[lime!75!black] (\ValTroisQuartile,0) node[below] {\Arrondi[0]{\ValTroisQuartile}} ;
\end{EnvCourbeECC}
```

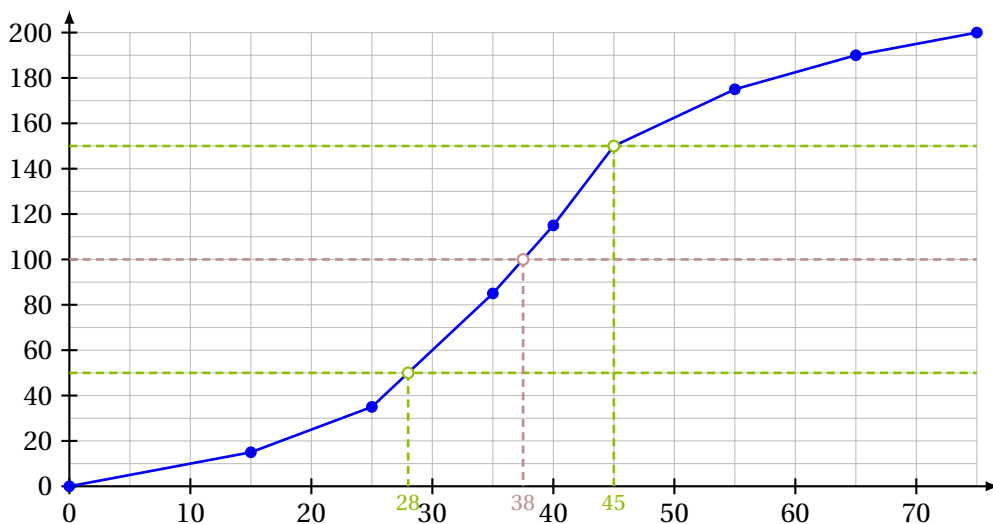

49.2 Clés et options



Les clés et arguments ont un fonctionnement identique pour la commande ou pour l'environnement.

Le premier argument, optionnel et entre $\text{\tikzset}[...]$ propose les **clés** principales suivantes :

- **Largeur** : largeur du graphique (en cm, et sans les graduations); défaut : **15**
- **Hauteur** : hauteur du graphique (en cm, et sans les graduations); défaut : **10**
- **PasX** : pas pour la grille horizontale; défaut : **50**
- **PasY** : pas pour la grille verticale; défaut : **50**
- **Couleur** : couleur de la ligne brisée; défaut : **blue**
- **AffParams** : booléen pour les traits de construction; défaut : **true**
- **CouleursParams** : couleur(s) des paramètres; défaut : **CouleurVertForet/red**
- **GraduationsX** : liste des graduations pour l'axe des abscisses;
- **GraduationsY** : liste des graduations pour l'axe des ordonnées;
- **PoliceAxes** : police des valeurs sur les axes; défaut : **\normalsize\normalfont**
- **ElargirOx** et **ElargirOy** : booléens pour agrandir un peu les axes; défaut : **true**
- **ElargirAxes** : longueur d'*agrandissement* des axes. défaut : **3mm**

Le deuxième argument, obligatoire et entre $\text{\tikzset}{...}$ permet de préciser les bornes des classes (sans répétition...)

Le dernier argument, obligatoire et entre $\text{\tikzset}[...]$ permet de préciser les effectifs des classes.

Le dernier argument comprend donc un élément de moins que le deuxième!

49.3 Styles et exemples



Le style de certains éléments sont fixés, mais ils peuvent être modifiés grâce à :

- $\text{\tikzset}{traitsparamecc}$ pour les traits de construction;
- $\text{\tikzset}{courbeecc}$ pour la ligne brisée;
- $\text{\tikzset}{gradsecc}$ pour l'épaisseur des graduations;
- $\text{\tikzset}{axesecc}$ pour le tracé des axes.

La macro $\text{\tikzset}{\CourbeECCStylesDefaut}$ permet de réinitialiser les valeurs par défaut si modification.



Code \LaTeX

```
\tikzset{traitsparamecc/.style={line width=1pt,densely dashed}}
\tikzset{courbeecc/.style={line width=1pt}}
\tikzset{gradsecc/.style={thick}}
\tikzset{axesecc/.style={gradsecc,->,>=latex}}
```



On va utiliser les données suivantes :

Classe	[75; 80[[80; 85[[85; 90[[90; 95[[95; 100[[100; 105[[105; 110[
Fréquence	0,05	0,10	0,20	0,36	0,15	0,08	0,06



Code \LaTeX et sortie \LaTeX

```
\begin{EnvCourbeECC}%
  [Hauteur=8,Largeur=12,PasX=2.5,PasY=10,GraduationsX={75,80,...,110},%
  GraduationsY={0,10,...,100},CouleursParams={red!50/blue!50},%
  Couleur=CouleurVertForêt]%
  {75,80,85,90,95,100,105,110}%bornes des classes
  {5,10,20,36,15,8,6}%fréquences, en %
  \draw[red!50] (\ValPremQuartile,0) node[below] {\Arrondi[0]{\ValPremQuartile}} ;
  \draw[blue!50] (\ValMed,0) node[below] {\Arrondi[0]{\ValMed}} ;
  \draw[red!50] (\ValTroisQuartile,0) node[below] {\Arrondi[0]{\ValTroisQuartile}} ;
  \draw ($(75,100)+(0,3mm)$) node[above] {FCC, en \%} ;
\end{EnvCourbeECC}
```

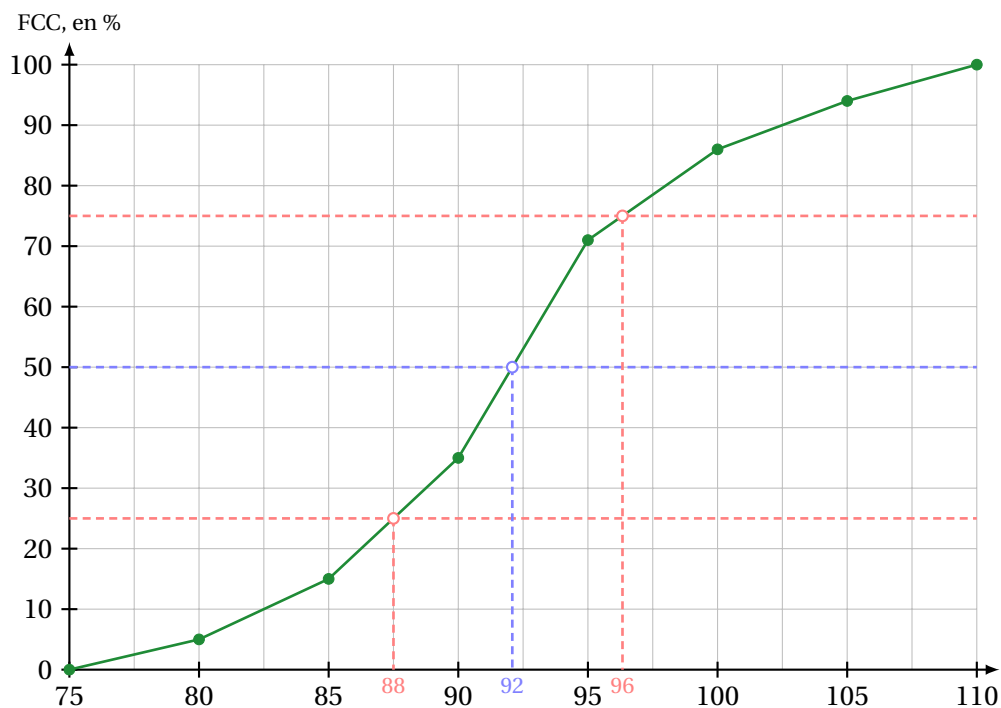

Thème

OUTILS POUR LES PROBABILITÉS

Dixième partie

Outils pour les probabilités

50 Factorielle

50.1 Idée



3.04a L'idée est de proposer de quoi travailler avec les factorielles. Les calculs sont effectués par le package `xint`, et le formatage peut être effectué par le package `siunitx`.



Code \LaTeX

```
\Factorielle(*) [clés]{nb}
```



Code \LaTeX et sortie \LaTeX

```
\Factorielle{9}\  
\Factorielle{17}
```



```
362880  
355687428096000
```

50.2 Clés



La version *étoilée* ne formate pas les résultats par `siunitx`.

Les **clés** disponibles pour cette commande sont :

- **Enonce** : booléen pour afficher l'énoncé; défaut **false**
- **Partiel** : booléen pour afficher la formule partielle; défaut **false**
- **Complet** : booléen pour afficher la formule complète; défaut **false**
- **Grand** : booléen pour les grands résultats; défaut **false**
- **Sens** : préciser l'ordre pour les détails **d/m**; défaut **m**
- **ChSignif** : nombre de chiffres significatifs pour les grands résultats. défaut **9**
- **Espace** : espace avant le « ! »; défaut `\mkern1.5mu\relax1.5`



Code \LaTeX et sortie \LaTeX

```
\Factorielle[Enonce,Complet]{9}
```



```
9! = 1 × 2 × 3 × 4 × 5 × 6 × 7 × 8 × 9 = 362880
```



Code \LaTeX et sortie \LaTeX

```
\Factorielle[Enonce,Complet,Sens=d]{9}
```



```
9! = 9 × 8 × 7 × 6 × 5 × 4 × 3 × 2 × 1 = 362880
```



Code \LaTeX et sortie \LaTeX

```
\Factorielle[Enonce,Partiel]{9}
```



```
9! = 1 × 2 × ... × 8 × 9 = 362880
```



Code \LaTeX et sortie \LaTeX

```
\Factorielle[Enonce,Partiel,Sens=d]{9}
```



$9! = 9 \times 8 \times \dots \times 2 \times 1 = 362880$



Code \LaTeX et sortie \LaTeX

```
\Factorielle[Grand,Enonce,Partiel]{147}
```



$147! = 1 \times 2 \times \dots \times 146 \times 147 \approx 1,72724589 \times 10^{256}$

51 Calculs de probabilités

51.1 Introduction



L'idée est de proposer des commandes permettant de calculer des probabilités avec des lois classiques :

- binomiale;
- normale;
- exponentielle;
- de Poisson;
- géométrique;
- hypergéométrique.



Les commandes sont de deux natures :

- des commandes pour calculer, grâce au package `xintexpr`;
- des commandes pour formater le résultat de `xintexpr`, grâce à `siunitx`.

De ce fait, les options de `siunitx` de l'utilisateur affecteront les formatages du résultat, la commande va « forcer » les arrondis et l'écriture scientifique.

51.2 Calculs « simples »



Code \LaTeX

```
%loi binomiale B(n,p)
\CalcBinomP{n}{p}{k}           %P(X=k)
\CalcBinomC{n}{p}{a}{b}       %P(a<=X<=b)

%loi de Poisson P(l)
\CalcPoissP{l}{k}             %P(X=k)
\CalcPoissC{l}{a}{b}         %P(a<=X<=b)

%loi géométrique G(p)
\CalcGeomP{p}{k}              %P(X=k)
\CalcGeomC{p}{a}{b}          %P(a<=X<=b)

%loi hypergéométrique H(N,n,m)
\CalcHypergeomP{N}{n}{m}{k}  %P(X=k)
\CalcHypergeomP{N}{n}{m}{a}{b} %P(a<=X<=b)

%loi normale N(m,s)
\CalcNormC{m}{s}{a}{b}       %P(a<=X<=b)

%loi exponentielle E(l)
\CalcExpoC{l}{a}{b}          %P(a<=X<=b)
```



Les probabilités calculables sont donc – comme pour beaucoup de modèles de calculatrices – les probabilités Ponctuelles ($P(X = k)$) et Cumulées ($P(a \leq X \leq b)$).

Pour les probabilités cumulées, on peut utiliser le caractère `*` comme borne (a ou b), pour les probabilités du type $P(X \leq b)$ et $P(X \geq a)$.



Code \LaTeX

```

% X -> B(5, 0.4)
$P(X=3) \approx \CalcBinomP{5}{0.4}{3}$ .
$P(X\leqslant 1) \approx \CalcBinomC{5}{0.4}{*}{1}$ .

% X -> B(100, 0.02)
$P(X=10) \approx \CalcBinomP{100}{0.02}{10}$ .
$P(15\leqslant X\leqslant 25) \approx \CalcBinomC{100}{0.02}{15}{25}$ .

% Y -> P(5)
$P(Y=3) \approx \CalcPoissP{5}{3}$ .
$P(Y\geqslant 2) \approx \CalcPoissC{5}{2}{*}$ .

% T -> G(0.5)
$P(T=100) \approx \CalcPoissP{0.5}{3}$ .
$P(T\leqslant 5) \approx \CalcPoissC{0.5}{*}{5}$ .

% W -> H(50, 10, 5)
$P(W=4) \approx \CalcHypergeomP{50}{10}{5}{4}$ .
$P(1\leqslant W\leqslant 3) \approx \CalcHypergeomC{50}{10}{5}{1}{3}$ .

```



Sortie \LaTeX

- $X \mapsto \mathcal{B}(5; 0, 4)$:
 $P(X = 3) \approx 0.2304$.
 $P(X \leq 1) \approx 0.33696$.
- $X \mapsto \mathcal{B}(100; 0, 02)$:
 $P(X = 10) \approx 0.00002877077765846743$.
 $P(15 \leq X \leq 25) \approx 0.000000001670210428685021$.
- $Y \mapsto \mathcal{P}_5$:
 $P(Y = 3) \approx 0.1403738958142806$.
 $P(Y \geq 2) \approx 0.9595723180054873$.
- $T \mapsto \mathcal{G}_{0,5}$:
 $P(T = 3) \approx 0.125$.
 $P(T \leq 5) \approx 0.96875$.
- $W \mapsto \mathcal{H}(50; 10; 5)$:
 $P(W = 4) \approx 0.003964583058015065$.
 $P(1 \leq W \leq 3) \approx 0.6853536974456758$.



Code \LaTeX

```

% X -> N(0, 1)
$P(X\leqslant 1) \approx \CalcNormC{0}{1}{*}{1}$ .
$P(-1,96\leqslant Z\leqslant 1,96) \approx \CalcNormC{0}{1}{-1.96}{1.96}$ .

% X -> N(550, 30)
$P(Y\geqslant 600) \approx \CalcNormC{550}{30}{600}{*}$ .
$P(500\leqslant Y\leqslant 600) \approx \CalcNormC{550}{30}{500}{600}$ .

% Z -> E(0.001)
$P(Z\geqslant 400) \approx \CalcExpoC{0.001}{400}{*}$ .
$P(300\leqslant Z\leqslant 750) \approx \CalcExpoC{0.001}{300}{750}$ .

```



Sortie \LaTeX

- $X \mapsto \mathcal{N}(0; 1)$:
 $P(X \leq 1) \approx 0.841344680841397$.
 $P(-1,96 \leq Z \leq 1,96) \approx 0.9500039553976748$.
- $Y \mapsto \mathcal{N}(550; 30)$:
 $P(Y \geq 600) \approx 0.0477903462453939$.
 $P(500 \leq Y \leq 600) \approx 0.9044193075092122$.
- $Z \mapsto \mathcal{E}_{0,001}$:
 $P(Z \geq 400) \approx 0.6703200460356393$.
 $P(300 \leq Z \leq 750) \approx 0.2684516679407032$.

51.3 Complément avec sortie « formatée »



L'idée est ensuite de formater le résultat obtenu par `\xintexpr`, pour un affichage homogène. L'utilisateur peut donc utiliser « sa » méthode pour formater les résultats obtenus par `\xintexpr`!



Code \LaTeX

```
%avec un formatage manuel
\num[exponent-mode=scientific]{\CalcBinomP{100}{0.02}{10}}
```



Code \LaTeX et sortie \LaTeX

```
$$\bullet\rightsquigarrow X \hookrightarrow \mathcal{B}(100, ; 0,02)$$ :
$P(X=10) \approx \num[exponent-mode=scientific]{\CalcBinomP{100}{0.02}{10}}$.
```



- $X \leftarrow \mathcal{B}(100 ; 0,02)$:
 $P(X = 10) \approx 2,877\,077\,765\,846\,743 \times 10^{-5}$.



Le package `ProfLycee` propose – en complément – des commandes pour formater, grâce à `siunitx`, le résultat.

Les commandes ne sont donc, dans ce cas, pas préfixées par `\calc` :

- formatage sous forme décimale *pure* : 0,00 ... ;
- formatage sous forme scientifique : $n, \dots \times 10^{\dots}$.



Code \LaTeX

```
%loi binomiale B(n,p)
\BinomP(*) [prec]{n}{p}{k}           %P(X=k)
\BinomC(*) [prec]{n}{p}{a}{b}       %P(a<=X<=b)

%loi de Poisson P (l)
\PoissonP(*) [prec]{l}{k}           %P(X=k)
\PoissonC(*) [prec]{l}{a}{b}        %P(a<=X<=b)

%loi géométrique G (p)
\GeomP{p}{k}                         %P(X=k)
\GeomC{p}{a}{b}                       %P(a<=X<=b)

%loi hypergéométrique H (N,n,m)
\HypergeomP{N}{n}{m}{k}             %P(X=k)
\HypergeomC{N}{n}{m}{a}{b}          %P(a<=X<=b)

%loi normale N(m,s)
\NormaleC(*) [prec]{m}{s}{a}{b}     %P(a<=X<=b)

%loi exponentielle E(l)
\ExpoC(*) [prec]{l}{a}{b}           %P(a<=X<=b)
```



Quelques précisions sur les commandes précédentes :

- la version étoilée `*` des commandes formate le résultat en mode scientifique ;
- l'argument optionnel (par défaut `3`) correspond à quant à lui à l'arrondi.



</> Code \LaTeX

```

% X -> N(550,30)
$P(Y\geqslant 600) \approx \NormalC[4]{550}{30}{600}{*}$ .
$P(500\leqslant Y\leqslant 600) \approx \NormalC[4]{550}{30}{500}{600}$ .
% X -> B(100,0.02)
$P(X=10) \approx \BinomP[7]{100}{0.02}{10} \approx \BinomP*[7]{100}{0.02}{10}$ .
$P(15\leqslant X\leqslant 25) \approx \BinomC[10]{100}{0.02}{15}{25} \approx \approx
\BinomC*[10]{100}{0.02}{15}{25}$ .
% H -> H(50,10,5)
$P(W=4) \approx \HypergeomP[5]{50}{10}{5}{4}$ .
$P(1\leqslant W\leqslant 3) \approx \HypergeomC[4]{50}{10}{5}{1}{3}$ .
% Z -> E(0,001)$ :
$P(Z\geqslant 400) \approx \ExpoC{0.001}{400}{*}$ .
$P(300\leqslant Z\leqslant 750) \approx \ExpoC{0.001}{300}{750}$ .
% T -> P(5)
$P(T=3) \approx \PoissonP{5}{3}$ .
$P(T\geqslant 2) \approx \PoissonC[4]{5}{2}{*}$ .

```



Sortie \LaTeX

- $Y \hookrightarrow \mathcal{N}(550 ; 30)$:
 $P(Y \geq 600) \approx 0,0478$.
 $P(500 \leq Y \leq 600) \approx 0,9044$.
- $X \hookrightarrow \mathcal{B}(100 ; 0,02)$:
 $P(X = 10) \approx 0,0000288 \approx 2,88 \times 10^{-5}$.
 $P(15 \leq X \leq 25) \approx 0,000000017 \approx 1,7 \times 10^{-9}$.
- $W \hookrightarrow \mathcal{H}(50 ; 10 ; 5)$:
 $P(W = 4) \approx 0,00396$.
 $P(1 \leq W \leq 3) \approx 0,6854$.
- $Z \hookrightarrow \mathcal{E}_{0,001}$:
 $P(Z \geq 400) \approx 0,670$.
 $P(300 \leq Z \leq 750) \approx 0,268$.
- $T \hookrightarrow \mathcal{P}_5$:
 $P(T = 3) \approx 0,140$.
 $P(T \geq 2) \approx 0,9596$.

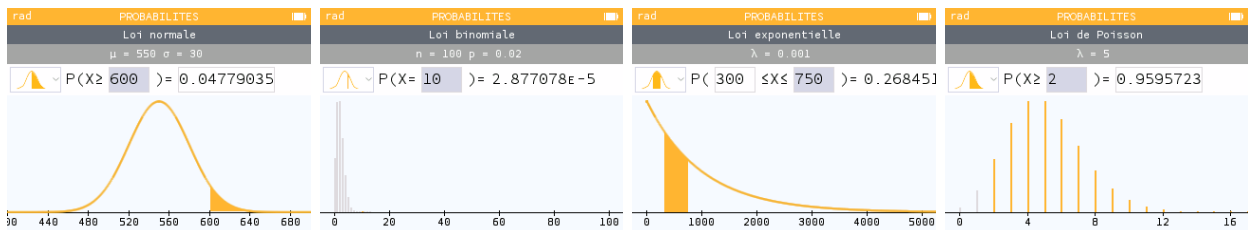

52 Arbres de probabilités « classiques »

52.1 Introduction



L'idée est de proposer des commandes pour créer des arbres de probabilités classiques (et homogènes), en TikZ, de format :

- 2×2 ou 2×3 ;
- 3×2 ou 3×3 .

Les (deux) commandes sont donc liées à un environnement `\tikzpicture`, et elles créent les nœuds de l'arbre, pour exploitation ultérieure éventuelle.



</> Code \LaTeX

```
%commande simple pour tracé de l'arbre
\ArbreProbasTikz[options]{donnees}

%environnement pour tracé et exploitation éventuelle
\begin{EnvArbreProbasTikz}[options]{donnees}
  code tikz supplémentaire
\end{EnvArbreProbasTikz}
```

52.2 Options et arguments



Les `\donnees` seront à préciser sous forme

```
<sommet1>/<proba1>/<position1>,<sommet2>/<proba2>/<position2>,...
```

avec comme « sens de lecture » de la gauche vers la droite puis du haut vers le bas (on balaye les *sous-arbres*), avec comme possibilités :

- `2.5.3` une donnée `\proba` peut être laissée vide ou spécifiée avec des macros;
- une donnée `\position` peut valoir `\above` (au-dessus), `\below` (en-dessous) ou être laissée `\vide` (sur);
- `3.02b` la clé `\PositionProbas` (vide par défaut) peut permettre de positionner toutes les probas suivant :
 - `\auto` := position automatique des probas;
 - `\dessus` := position au-dessus des branches;
 - `\dessous` := position au-dessous des branches;
 - `\sur` := position sur les branches.



Quelques `\Clés` (communes) pour les deux commandes :

- la clé `\Unite` pour préciser l'unité de l'environnement TikZ; défaut `\1cm`
- la clé `\EspaceNiveau` pour l'espace (H) entre les étages; défaut `\3.25`
- la clé `\EspaceFeuille` pour l'espace (V) entre les feuilles; défaut `\1`
- la clé `\Type` pour le format, parmi `\2x2` ou `\2x3` ou `\3x2` ou `\3x3`; défaut `\2x2`
- la clé `\Police` pour la police des nœuds; défaut `\normalfont\normalsize`
- la clé `\PoliceProbas` pour la police des probas; défaut `\normalfont\small`
- le booléen `\InclineProbas` pour incliner les probas; défaut `\true`
- la clé `\Racine` pour afficher une racine; défaut `\vide`
- le booléen `\Fleche` pour afficher une flèche sur les branches; défaut `\false`
- la clé `\StyleTrait` pour les branches, en langage TikZ; défaut `\vide`
- la clé `\EpaisseurTrait` pour l'épaisseur des branches, en langage TikZ; défaut `\semithick`



Code \LaTeX

```

\def\ArbreDeuxDeux{
  $A$/\num{0.5}/,
  $B$/\num{0.4}/,
  $\overline{B}$/\dots/,
  $\overline{A}$/\dots/,
  $B$/\dots/,
  $\overline{B}$/$\frac{1}{3}$$/
}

```

```
\ArbreProbasTikz{\ArbreDeuxDeux}
```

%des éléments, en gris, ont été rajoutés pour illustrer certaines options



Sortie \LaTeX

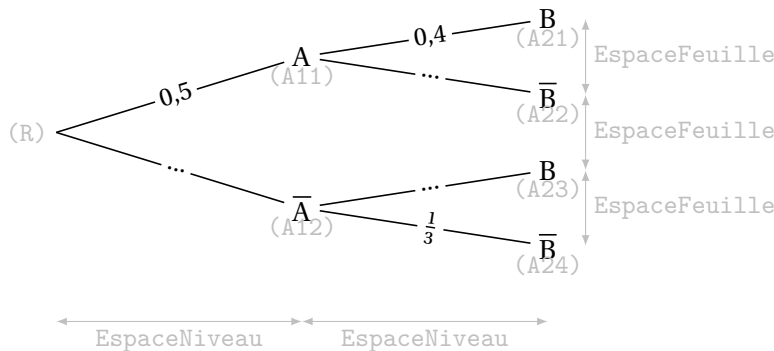

Les nœuds créés par les commandes sont :

- $\text{\LaTeX} R$ pour la racine;
- $\text{\LaTeX} A1x$ pour les nœuds du 1^{er} niveau (de haut en bas);
- $\text{\LaTeX} A2x$ pour les nœuds du 2^d niveau (de haut en bas).

52.3 Exemples complémentaires



Ex. 3.04g À noter qu'il existe les clés $\langle \text{CouleurTraits} \rangle$, $\langle \text{CouleurNoeuds} \rangle$ et $\langle \text{CouleurProbab} \rangle$ pour personnaliser un peu plus en profondeur l'arbre de probabilités.



Code \LaTeX

```

\def\ArbreTroisDeux{
  $A_1$/\num{0.5}/,
  $B$/\num{0.4}/,
  $\overline{B}$/\numdots/,
  $A_2$/\numdots/,
  $B$/\numdots/,
  $\overline{B}$/$\frac{1}{3}$$/,
  $A_3$/\numdots/,
  $B$/\numdots./,
  $\overline{B}$/$\frac{4}{15}$$/
}

\begin{EnvArbreProbasTikz}
  [Type=3x2,Fleche,EspaceNiveau=5,EspaceFeuille=1.25,PositionProbab=auto]%
  {\ArbreTroisDeux}
  \draw[CouleurVertForet,->] (A24)--($(A24)+(2.5,0)$) node[right,font=\sffamily] {code tikz rajouté} ;
\end{EnvArbreProbasTikz}

```



Sortie \LaTeX

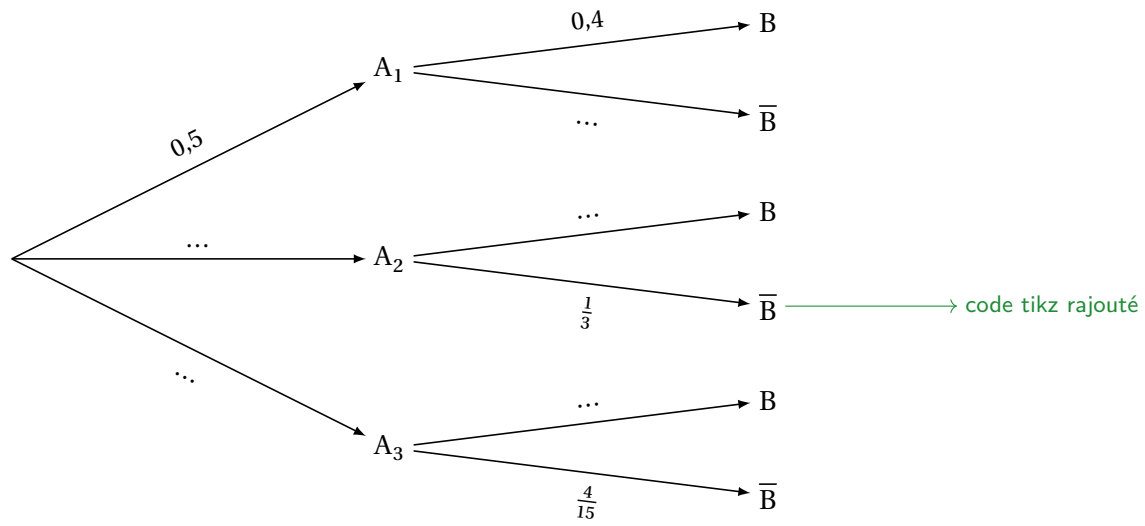

Code \LaTeX

```

\def\ArbreDeuxTrois{
  $A$/\num{0.05}/above,
  $B_1$/\num{0.4}/above,$B_2$/\num{0.35}/,$B_3$/below,
  $\overline{A}$/\dots/below,
  $B_1$/\frac{2}{15}/above,$B_2$/\dots/,$B_3$/\frac{1}{3}/below
}
\ArbreProbasTikz[Type=2x3,InclineProbas=false,EspaceFeuille=1.15]{\ArbreDeuxTrois}

\def\ArbreTroisTrois{
  $A_1$/\num{0.05}/,$B_1$/\frac{1}{3}/,$B_2$/\frac{1}{3}/,$B_3$/\frac{1}{3}/,
  $A_2$/\num{0.80}/,$B_1$/\frac{1}{3}/,$B_2$/\frac{1}{3}/,$B_3$/\frac{1}{3}/,
  $A_3$/\num{0.15}/,$B_1$/\frac{1}{3}/,$B_2$/\frac{1}{3}/,$B_3$/\frac{1}{3}/
}

\ArbreProbasTikz%
[Type=3x3,StyleTrait={densely dashed},
CouleurTraits=red,CouleurProbas=blue,CouleurNoeuds=olive,
EspaceFeuille=0.7,PoliceProbas=\scriptsize,Police=\small]%
{\ArbreTroisTrois}

```



Sortie \LaTeX

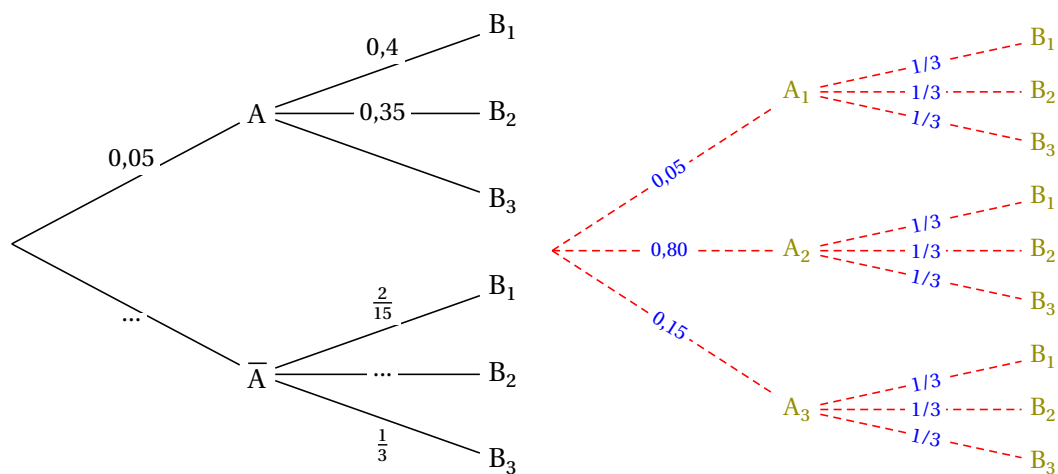

53 Petits schémas pour des probabilités continues

53.1 Idée



L'idée est de proposer des commandes pour illustrer, sous forme de schémas en TikZ, des probabilités avec des lois continues (normales et exponentielles).

Ces « schémas » peuvent être insérés en tant que graphique explicatif, ou bien en tant que petite illustration rapide!



Code \LaTeX

```
\LoiNormaleGraphe[options]<options tikz>\{m\}{s\}{a\}{b\}
```

```
\LoiExpoGraphe[options]<options tikz>\{1\}{a\}{b\}
```



Sortie \LaTeX

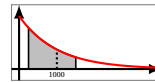
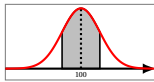

Les probabilités *illustrables* sont donc des probabilités Cumulées ($P(a \leq X \leq b)$).

On peut utiliser \int_a^b comme borne (a ou b), pour les probabilités du type $P(X \leq b)$ et $P(X \geq a)$.

53.2 Commandes et options



Quelques **<Clés>** sont disponibles pour ces commandes :

- la clé **<CouleurAire>** pour l'aire sous la courbe; défaut **<LightGray>**
- la clé **<CouleurCourbe>** pour la courbe; défaut **<red>**
- la clé **<Largeur>** qui sera la largeur (en cm) du graphique; défaut **<2>**
- la clé **<Hauteur>** qui sera la hauteur (en cm) du graphique; défaut **<1>**
- un booléen **<AfficheM>** qui affiche la moyenne; défaut **<>true>**
- un booléen **<AfficheCadre>** qui affiche un cadre pour délimiter le schéma. défaut **<>true>**



Les commandes sont donc des environnements TikZ, sans possibilité de « rajouter » des éléments. Ces petits *schémas* sont donc vraiment dédiés à *montrer* rapidement une probabilité continue, sans fioriture.



Code \LaTeX et sortie \LaTeX

Avec centrage vertical sur l'axe des abscisses :

```
\LoiNormaleGraphe
[AfficheM=false,CouleurCourbe=blue,CouleurAire=cyan]<baseline=0pt>%
{1000}{100}{950}{*}
```



Avec centrage vertical sur l'axe des abscisses :

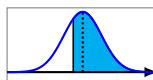



Avec quelques modifications :

```
\LoiNormaleGraphe[Largeur=4,Hauteur=2]{150}{12.5}{122}{160}
```

```
\medskip
```

Avec centrage vertical :

```
\LoiNormaleGraphe[Largeur=5,Hauteur=2.5]<baseline=(current bounding
box.center)>{200}{5}{204}{*}
```

```
\medskip
```

Avec centrage vertical sur l'axe des abscisses :

```
\LoiExpoGraphe
[AfficheM=false,CouleurCourbe=blue,CouleurAire=cyan]<baseline=Opt>{0.05}{*}{32}
```

```
\medskip
```

```
\LoiExpoGraphe[Largeur=4,Hauteur=2]{0.00025}{5000}{*}
```



Avec quelques modifications :

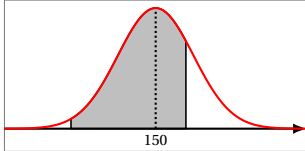

Avec centrage vertical :

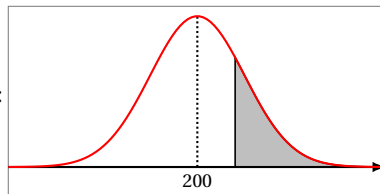

Avec centrage vertical sur l'axe des abscisses :

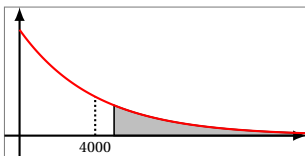
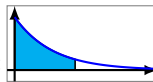

53.3 Remarques et compléments



Pour le moment, seules les lois (continues) exponentielles et normales sont disponibles, peut-être que d'autres lois seront ajoutées, mais il ne me semble pas très pertinent de proposer des schémas similaires pour des lois discrètes, qui ont des *représentations* assez variables...

54 Nombres aléatoires

54.1 Idée



`2.0.9` L'idée est de proposer des commandes pour générer des nombres aléatoires, pour exploitation ultérieure :

- un entier ou un nombre décimal;
- des nombres entiers, avec ou sans répétitions.



Pour chacune des commandes, le ou les résultats sont stockés dans une macro dont le nom est choisi par l'utilisateur.



Code \LaTeX

```
%entier aléatoire entre a et b
\NbAlea{a}{b}{macro}

%nombre décimal (n chiffres après la virgule) aléatoire entre a et b+1 (exclus)
\NbAlea[n]{a}{b}{macro}

%création d'un nombre aléatoire sous forme d'une macro
\VarNbAlea{macro}{calculs}

%liste d'entiers aléatoires
\TirageAleatoireEntiers[options]{macro}
```



Code \LaTeX et sortie \LaTeX

```
%nombre aléatoire entre 1 et 50, stocké dans \PremierNbAlea
Entier entre 1 et 50 : \NbAlea{1}{50}{\PremierNbAlea}\PremierNbAlea \\
%nombre aléatoire créé à partir du 1er, stocké dans \DeuxiemeNbAlea
Entier à partir du précédent :
  \VarNbAlea{\DeuxiemeNbAlea}{\PremierNbAlea+randint(0,10)}\DeuxiemeNbAlea \\
%nombre aléatoire décimal (au millième) entre 0 et 10+1 (exclus), stocké dans \PremierDecAlea
Décimal entre 0 et $10,999\ldots$ : \NbAlea[3]{0}{10}{\PremierDecAlea}\PremierDecAlea \\
%liste de 6 nombres, sans répétitions, entre 1 et 50
Liste par défaut (6 entre 1 et 50) :
  \TirageAleatoireEntiers{\PremiereListeAlea}\PremiereListeAlea
```



Entier entre 1 et 50 : 3
Entier à partir du précédent : 5
Décimal entre 0 et 10,999... : 0.229
Liste par défaut (6 entre 1 et 50) : 14,25,3,29,45,39



Les listes créées sont exploitables, *a posteriori*, par le package `listofitems` par exemple!



Code \LaTeX et sortie \LaTeX

```
Liste générée : \TirageAleatoireEntiers{\TestListeA}\TestListeA

Liste traitée : \readlist*\LISTEa{\TestListeA}\showitems{\LISTEa}
```



Liste générée : 13,48,46,38,44,49
Liste traitée :

13	48	46	38	44	49
----	----	----	----	----	----

54.2 Clés et options



Quelques clés sont disponibles pour la commande `\TirageAleatoireEntiers` :

- la clé `<ValMin>` pour préciser borne inférieure de l'intervalle; défaut `<1>`
- la clé `<ValMax>` pour préciser borne supérieure de l'intervalle; défaut `<50>`
- la clé `<NbVal>` qui est le nombre d'entiers à générer; défaut `<6>`
- la clé `<Sep>` pour spécifier le séparateur d'éléments; défaut `<,>`
- la clé `<Tri>` parmi `<non/croissant/décroissant>` pour trier les valeurs; défaut `<non>`
- le booléen `<Repetition>` pour autoriser la répétition d'éléments. défaut `<false>`



Code \LaTeX et sortie \LaTeX

```
Une liste de 15 valeurs (différentes), entre 10 et 100, stockée dans la macro MaListeA : \\
Liste : \TirageAleatoireEntiers[ValMin=10,ValMax=100,NbVal=15]{\MaListeA}\MaListeA \\

Une liste de 12 valeurs (différentes), entre 1 et 50, ordre croissant : \\
Liste : \TirageAleatoireEntiers[ValMin=1,ValMax=50,NbVal=12,Tri=croissant]%
{\MaListeB}\MaListeB \\

Une liste de 12 valeurs (différentes), entre 1 et 50, ordre décroissant : \\
Liste : \TirageAleatoireEntiers[ValMin=1,ValMax=50,NbVal=12,Tri=décroissant]%
{\MaListeC}\MaListeC \\

15 tirages de dé à 6 faces : \\
\TirageAleatoireEntiers[ValMin=1,ValMax=6,NbVal=15,Repetition]{\TestDes}\TestDes
```



Une liste de 15 valeurs (différentes), entre 10 et 100, stockée dans la macro MaListeA :
Liste : 92,32,83,43,97,21,81,87,54,56,19,49,99,28,35

Une liste de 12 valeurs (différentes), entre 1 et 50, ordre croissant :
Liste : 3,8,9,11,16,17,22,31,32,39,40,44

Une liste de 12 valeurs (différentes), entre 1 et 50, ordre décroissant :
Liste : 49,48,44,36,32,23,22,21,20,10,4,2

15 tirages de dé à 6 faces :
5,2,5,6,2,4,1,5,4,5,4,6,2,1,3



Code \LaTeX et sortie \LaTeX

```
Une liste (10) pour le Keno\textcopyright, ordonnée, et séparée par des \texttt{-} :

\TirageAleatoireEntiers[ValMin=1,ValMax=70,NbVal=10,Tri=croissant,Sep={-}]{\ListeKeno}
$\ListeKeno$

\setsepchar{-}\readlist*\KENO{\ListeKeno}\showitems{\KENO}
```



Une liste (10) pour le Keno©, ordonnée, et séparée par des - :

12 - 16 - 18 - 21 - 44 - 46 - 53 - 55 - 61 - 69

12	16	18	21	44	46	53	55	61	69
----	----	----	----	----	----	----	----	----	----

55 Combinatoire

55.1 Idée



L'idée est de proposer une commande pour calculer un arrangement ou une combinaison, en utilisant les capacités de calcul du package `xint` (2.5.4).



Code \LaTeX

```
\Arrangement(*) [option] {p}{n}
\Combinaison(*) [option] {p}{n}
\CalculAnp{p}{n} ou \CalculCnp{p}{n} dans un calcul via \xinteval{...}
```

55.2 Utilisation



Peu de paramétrage pour ces commandes qui permettent de calculer A_n^p et $\binom{n}{p}$:

- les versions étoilées ne formatent pas le résultat grâce à `\num` de `sinuitx`;
- le booléen `<Notation>` pour avoir la notation au début; défaut `<false>`
- le booléen `<NotationAncien>` pour avoir la notation « ancienne » des combinaisons au début; défaut `<false>`
- le booléen `<Formule>` permet de présenter la formule avant le résultat; défaut `<false>`
- le premier argument, *obligatoire*, est la valeur de p ;
- le second argument, *obligatoire*, est la valeur de n .



Code \LaTeX et sortie \LaTeX

On a $\$A_{20}^3=\backslash\text{Arrangement}\{3\}\{20}\$$ en non formaté,
et $\backslash\text{Arrangement}[\text{Notation}]\{3\}\{20}\$$ en formaté avec la notation au début.



On a $A_{20}^3 = 6840$ en non formaté, et $A_{20}^3 = 6840$ en formaté avec la notation au début.



Code \LaTeX et sortie \LaTeX

On a $\backslash\text{displaystyle}\backslash\text{binom}\{20\}\{3}=\backslash\text{Combinaison}\{3\}\{20}\$$ en non formaté,~
et $\backslash\text{displaystyle}\backslash\text{Combinaison}[\text{Notation}]\{3\}\{20}\$$ en formaté avec la notation au début.\
Et $\backslash\text{dbinom}\{20\}\{3}+\backslash\text{dbinom}\{20\}\{4} = \backslash\text{num}\{\backslash\text{xinteval}\{\backslash\text{CalculCnp}\{3\}\{20}+\backslash\text{CalculCnp}\{4\}\{20}\}\}\$$.



On a $\binom{20}{3} = 1140$ en non formaté, et $\binom{20}{3} = 1140$ en formaté avec la notation au début.
Et $\binom{20}{3} + \binom{20}{4} = 5985$.



Code \LaTeX et sortie \LaTeX

On a $\backslash\text{displaystyle}\backslash\text{Arrangement}[\text{Notation},\text{Formule}]\{3\}\{20}\$$.



On a $A_{20}^3 = \frac{20!}{17!} = 6840$.



Code \LaTeX et sortie \LaTeX

On a $\backslash\text{displaystyle}\backslash\text{Combinaison}[\text{NotationAncien},\text{Formule}]\{3\}\{20}\$$. *%ancienne notation FR*



On a $C_{20}^3 = \frac{20!}{3! \times 17!} = 1140$.

56 Arbres de dénombrement

56.1 Idée



3.10c L'idée est de proposer des commandes pour représenter des arbres de choix, pour du dénombrement :

- tirages successifs avec remise;
- tirages successifs sans remise (permutations).

La présentation globale de l'arbre est fixée, mais quelques éléments de personnalisations sont possibles.



Pour des raisons de *calculs internes*, les permutations sont limitées à des ensembles à entre 2 et 4 éléments.

Pour les choix successifs (avec répétitions), l'affichage des résultats sera limitée à 5 successions!



Une partie du code interne est issu d'un partage de code, de Mark Wibrow, sous licence CC BY-SA 3.0. [[lien tex.stackexchange](#)].



Code \LaTeX

```
%arbre "avec remise"  
\ArbreChoix[clés]<options tikzpicture>{liste}  
  
%arbre "sans remise"  
\ArbreChoixSansRemise[clés]<options tikzpicture>{liste}
```



Code \LaTeX et sortie \LaTeX

```
\ArbreChoix{C/S,P/M/G,N/B}
```

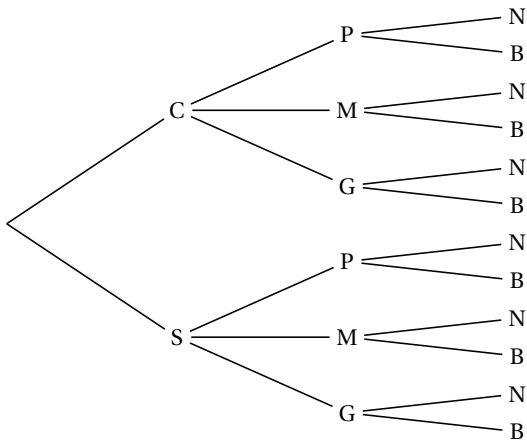



Code \LaTeX et sortie \LaTeX

```
\ArbreChoix [Repet=3,Echelle=0.75] {1/2/3}
```

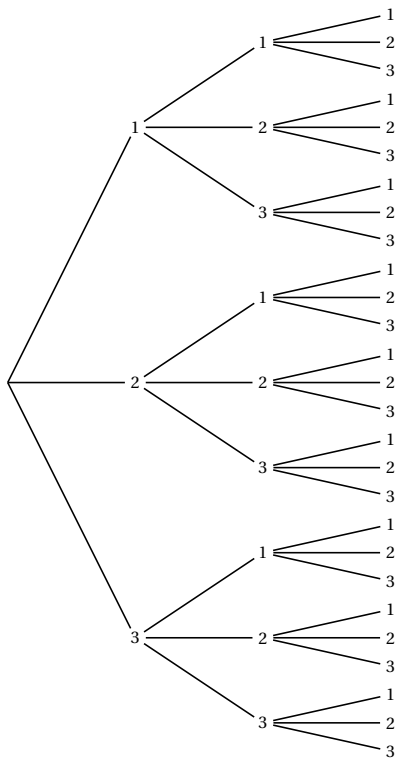

Code \LaTeX et sortie \LaTeX

```
\ArbreChoixSansRemise {3,5,7}
```

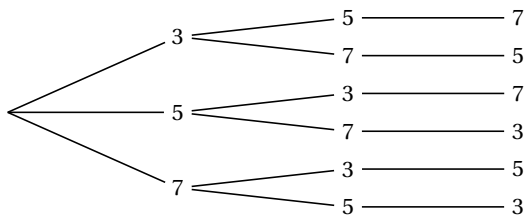

56.2 Styles et clés



Chaque élément peut être personnalisé via un style, en langage \LaTeX `tikz`.
Les éléments sont donnés ci-après.



Code \LaTeX

```

\tikzset{arbrechoixaretes/.style={semithick}}           %traits
\tikzset{arbrechoixsommets/.style={circle,draw=none,inner sep=1pt}} %œnuds
\tikzset{arbrechoixresultats/.style={rectangle,draw,inner sep=1.5pt}} %résultats

```



Le premier argument, optionnel et entre `[...]` propose les clés suivantes :

- la clé `<EspaceNiveaux>` pour l'espacement horizontal des niveaux; défaut `<2.25>`
- la clé `<EspaceFeuilles>` pour l'espacement vertical du dernier niveau; défaut `<0.75>`
- la clé `<Echelle>` pour spécifier une échelle **globale**; défaut `<1>`
- la clé `<Repet>` pour préciser le nb de répétitions (pour une *mono-liste*); défaut `<vide>`
- la clé `<Notice>` pour préciser les notices des niveaux; défaut `<vide>`
- le booléen `<TraitsNotice>` afficher des traits de séparation des niveaux; défaut `<>false>`
- la clé `<CouleursNiveaux>` pour préciser les éventuelles couleurs; défaut `<black>`
- le booléen `<AffResultats>` pour afficher les résultats (si possible!); défaut `<>false>`
- la clé `<SepResultats>` pour préciser la séparation des éléments des résultats. défaut `<vide>`

L'argument optionnel et entre `<...>` permet de passer des options à l'environnement `tikzpicture`.

L'argument obligatoire et entre `{...}` permet de spécifier la liste des choix :

- sous la forme `N1a/N1b/... , N2a/N2b/... , ...` pour des successions *distinctes*;
- sous la forme `C1/C2/...` avec `<Repet=nb>` pour des successions *identiques*;
- sous la forme `e1, e2, ...` pour des permutations.

56.3 Exemples



Code \LaTeX et sortie \LaTeX

```
%coloration
\ArbreChoix[CouleursNiveaux={red,blue,orange}]{C/S,P/M/G,N/B}
```

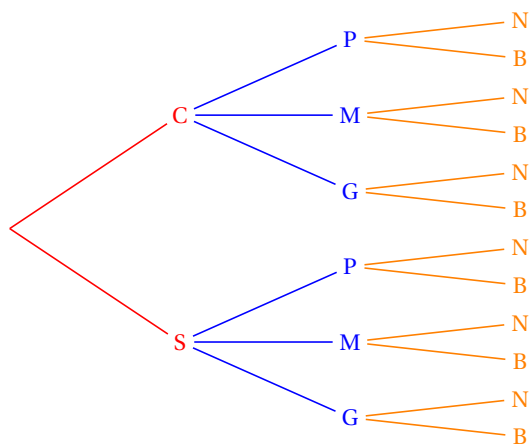



Code \LaTeX et sortie \LaTeX

```
%avec personnalisations
\tikzset{arbrechoixsommets/.style={%
    circle,semithick,draw=darkgray,fill=yellow!25,minimum
    size=\fpeval{0.9*\LISTECHOIXinterfeuille}cm,
    inner sep=1pt,font=\small\sffamily}}
\tikzset{arbrechoixaretes/.style={semithick,->,>=latex}}

\ArbreChoix[Notice={Choix1,Choix2,Choix3},CouleursNiveaux={purple,blue,olive}]{C/S,P/M/G,N/B}
```

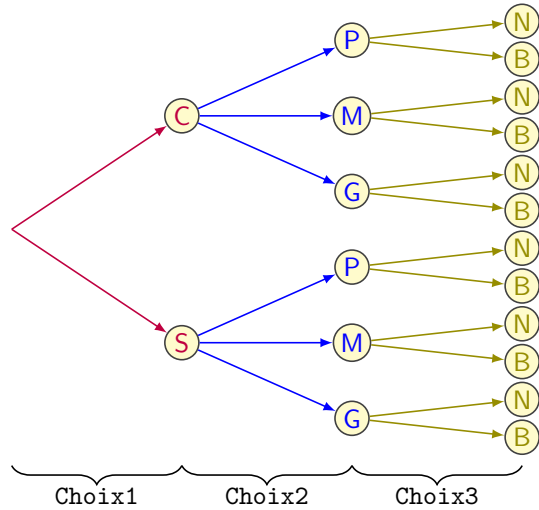



```
\ArbreChoix [EspaceFeuilles=0.33,Repet=4,Echelle=0.5,Notice={Choix1,Choix2,Choix3,Choix4},TraitsNotice]{A/B/C
```

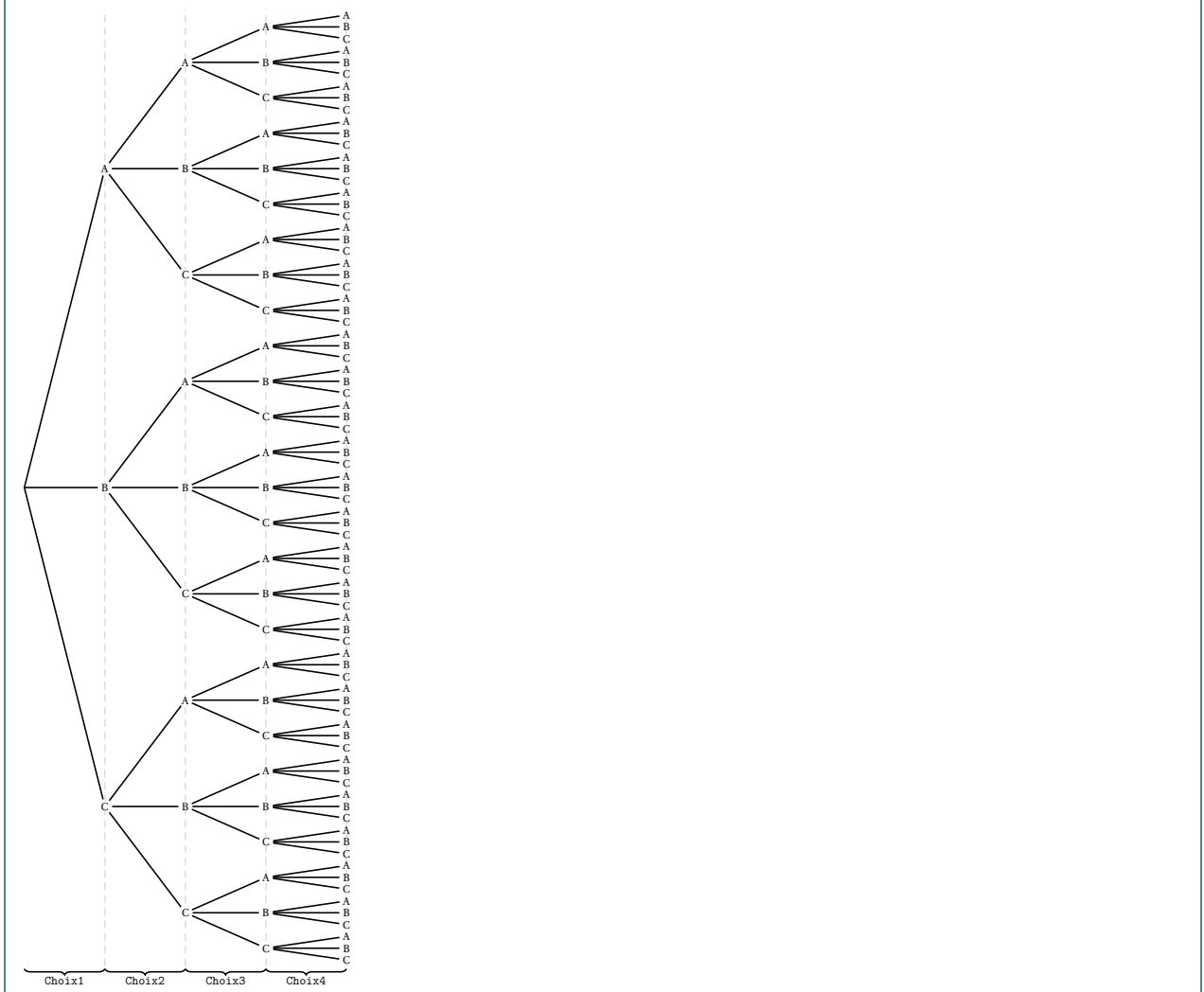



```
\tikzset{arbrechoixsommets/.style={%  
  rectangle,semithick,draw=teal,densely dotted,minimum  
  size=\fpeval{0.9*\LISTECHOIXinterfeuille}cm,  
  inner sep=1pt,font=\small\ttfamily}}  
\tikzset{arbrechoixaretes/.style={semithick,densely dashed}}  
  
\ArbreChoixSansRemise[CouleursNiveaux={gray,olive,red,blue}]{1,3,5,7}
```

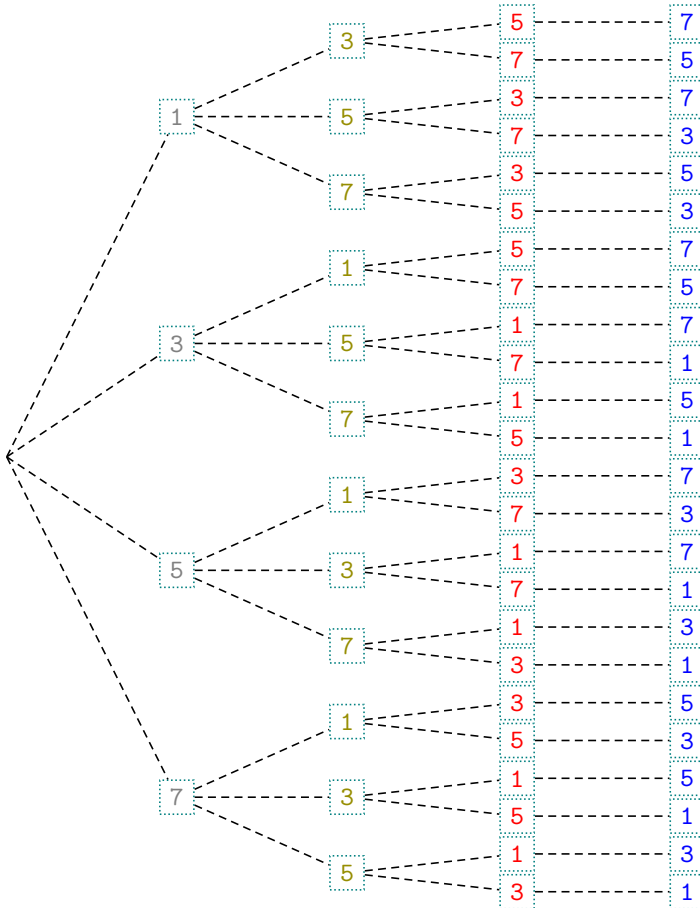



```

\tikzset{arbrechoixommets/.style={circle,draw=gray,fill=yellow!15,inner
sep=1pt,font=\ttfamily}}
\tikzset{arbrechoixresultats/.style={rectangle,draw,inner sep=1.5pt,font=\ttfamily}}
\ArbreChoix[AffResultats]{A/B,1/2/3,+/? ,a/c,6/9}

```

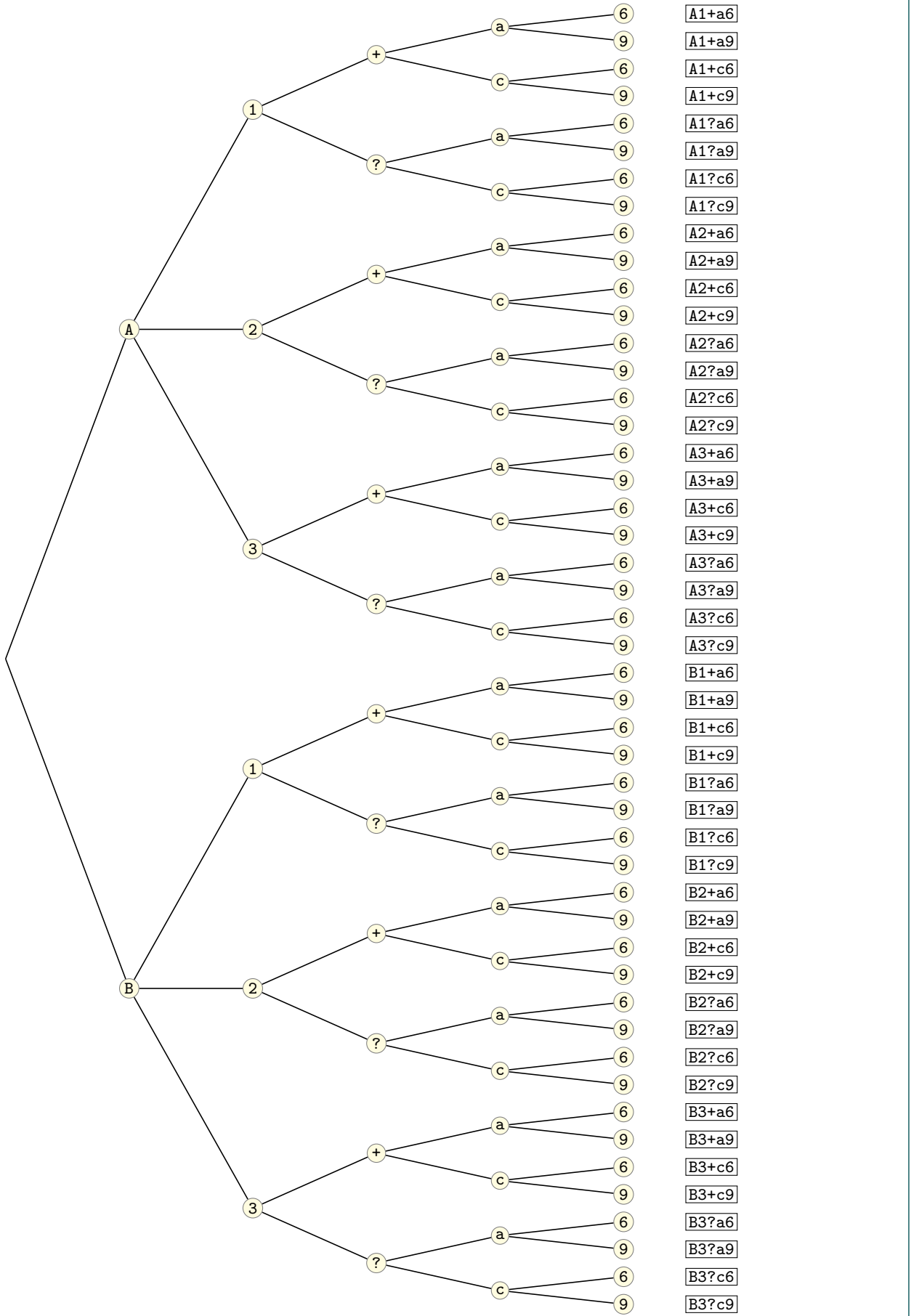

57 Fonction de répartition

57.1 Idée



2.7.0 L'idée est de proposer une commande (en accord avec les commandes de repérage, page 59) pour tracer la représentation graphique d'une fonction de répartition discrète.



Code \LaTeX

```
\begin{tikzpicture}[paramètres de la fenêtre]
  %commandes pour la fenêtre graphique
  \FonctionRepartTikz[clés]{liste des probas,borneinf,bornesup}
\end{tikzpicture}
```

57.2 Utilisation



Le premier argument, optionnel et entre \LaTeX [...] propose les clés suivantes :

- la clé \langle Couleur \rangle pour la couleur du tracé; défaut \langle red \rangle
- la clé \langle Epaisseur \rangle pour gérer l'épaisseur des tracés (en raccourci TikZ); défaut \langle thick \rangle
- le booléen \langle Pointilles \rangle pour afficher les pointillés horizontaux; défaut \langle true \rangle
- la clé \langle Extremite \rangle parmi \langle crochet/point \rangle pour gérer les extrémités des segments. défaut \langle crochet \rangle

L'argument obligatoire et entre \LaTeX {...} permet de spécifier la liste des probas-intervalles :

- avec \LaTeX * pour remplacer ∞ ;
- sous la forme \LaTeX proba,borneinf,bornesup / proba,borneinf,bornesup / ...



Le code *remplace* \LaTeX * par les valeurs stockées dans \LaTeX \xmin ou \LaTeX \xmax, d'où l'intérêt d'utiliser la commande en partenariat des commandes de repérage de \LaTeX Proflycee.



Code \LaTeX et sortie \LaTeX

```
\begin{tikzpicture}[y=4cm,xmin=-2,xmax=10,ymin=0,ymax=1.1,
  xgrille=1,xgrilles=0.5,ygrille=0.5,ygrilles=0.125]
  \GrilleTikz %grille
  \AxesTikz %axes
  \AxexTikz{0,2,4,6,8} %graduations de (Ox)
  \AxeYtikz[AffGrad=false]{0,0.25,...,1} %graduations de (Oy) sans valeurs
  \AxeYtikz[Frac]{1/3,1/2,2/3,1} %valeurs des probas, en fraction
  %les probas étant données en fraction, on protège par des {...}
  \FonctionRepartTikz{0,*,0 / {1/3},0,2 / {1/2},2,4 / {2/3},4,6 / 1,6,*}
\end{tikzpicture}
```

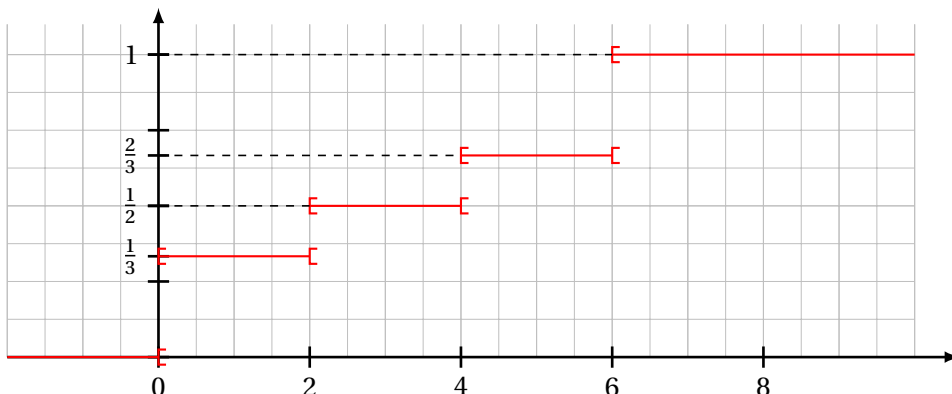



Code \LaTeX et sortie \LaTeX

```
\begin{tikzpicture}[y=4cm,xmin=-1,xmax=13,ymin=0,ymax=1.1,
  xgrille=1,xgrilles=0.5,ygrille=0.2,ygrilles=0.125]
  \GrilleTikz[Affs=false]
  \AxesTikz
  \AxeYtikz{0,0.25,...,1}
  \AxeXTikz{0,1,...,12}
  \FonctionRepartTikz[Extremite=point,Couleur=blue,Pointilles=false]%
    {0,*,2 / {1/36},2,3 / {3/36},3,4 / {6/36},4,5 / {10/36},5,6 / {15/36},6,7 /
    {21/36},7,8 / {26/36},8,9 / {30/36},9,10 / {33/36},10,11 / {35/36},11,12 / 1,12,*}
\end{tikzpicture}
```

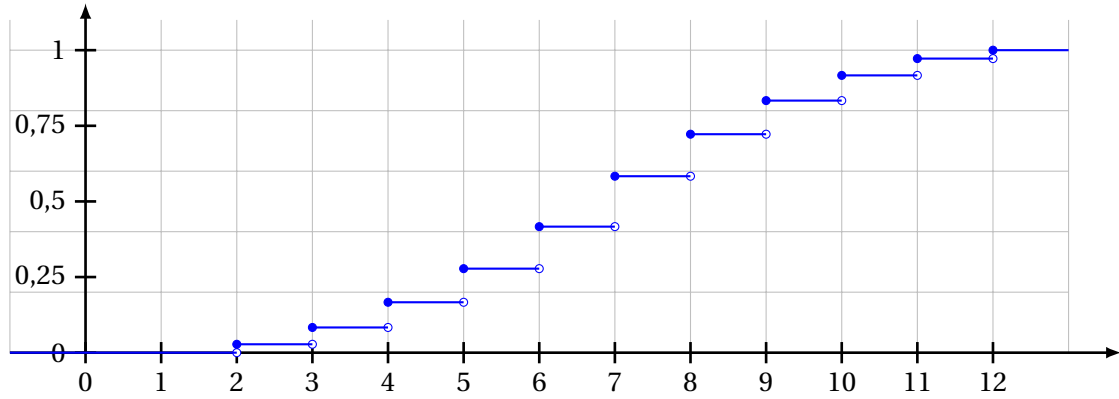

58 Loi binomiale et graphiques

58.1 Idée



3.04b L'idée est de proposer une commande ou un environnement pour travailler sur la représentation graphique (en TikZ) d'une loi binomiale.

Il est également possible de rajouter la loi normale « associée ».



</> Code \LaTeX

```
%commande autonome
\HistogrammeBinomiale[clés]{n}{p}

%dans un environnement, pour rajout(s) éventuel(s)
\begin{HistoBinomiale}[clés]{n}{p}
  %code(s) tikz
  \TraceLoiNormale(*) [options] <plage>{param1}{param2}
\end{HistoBinomiale}
```

58.2 Utilisation de la commande autonome et de l'environnement



Le fonctionnement est similaire pour les deux possibilités, l'environnement permet de rajouter des éléments graphiques *a posteriori*.

Le premier argument, optionnel et entre \LaTeX [...] propose les clés suivantes :

- **<Largeur>** : largeur, en cm, de la fenêtre graphique (hors labels); défaut **<10>**
- **<Hauteur>** : hauteur, en cm, de la fenêtre graphique (hors labels); défaut **<5>**
- **<PasX>** : graduation de l'axe horizontal; défaut **<5>**
- **<PasY>** : graduation de l'axe vertical; défaut **<0.01>**
- **<Plage>** : plage, sous la forme a-b du coloriage éventuel; défaut **<vide>**
- **<CouleurPlage>** : couleur de la plage éventuelle; défaut **<teal!50>**
- **<Epaisseur>** : épaisseur des tracés (tous); défaut **<0.8pt>**
- **<ClipX>** : restriction de l'axe Ox, sous la forme a-b; défaut **<vide>**
- **<AffNormale>** : booléen pour rajouter la loi normale; défaut **<true>**
- **<CouleurNormale>** : couleur pour la loi normale; défaut **<red>**
- **<Police>** : police des labels des axes. défaut **<\normalfont\normalsize>**

Les arguments obligatoires et entre \LaTeX {...} permettent de spécifier les paramètres de la loi binomiale.



Les unités graphiques ne sont pas à préciser, le code se charge de les déterminer en fonction des dimensions voulues!

Pour des lois binomiales avec un aspect « dissymétrique », il est conseillé d'utiliser la clé **<ClipX>**, pour réduire la zone d'affichage, sous la forme :

- **<ClipX=a-b>** pour une déclaration des données en *dur*;
- avec \LaTeX * pour *remplacer* les bornes par 0 et/ou *n*.

58.3 Le tracé de la loi normale



Concernant la possibilité de rajouter la *loi normale* :

- la version étoilée permet de préciser les paramètres de la loi binomiale, tandis que la version non étoilée permet de préciser les paramètres de la loi normale (directement) ;
- l'argument obligatoire, entre `\TeX [...]`, correspond aux options (en langage TikZ) du tracé ;
- l'argument obligatoire, entre `\TeX <...>`, correspond au domaine du tracé (en langage `\TeX xint`), sous la forme `\TeX deb...[pas]...fin` ;
- les arguments correspondent aux paramètres (n et p ou μ et σ) suivant le mode étoilé ou non.

58.4 Exemples



Code \LaTeX et sortie \LaTeX

```
\HistogrammeBinomiale{50}{0.4}
```

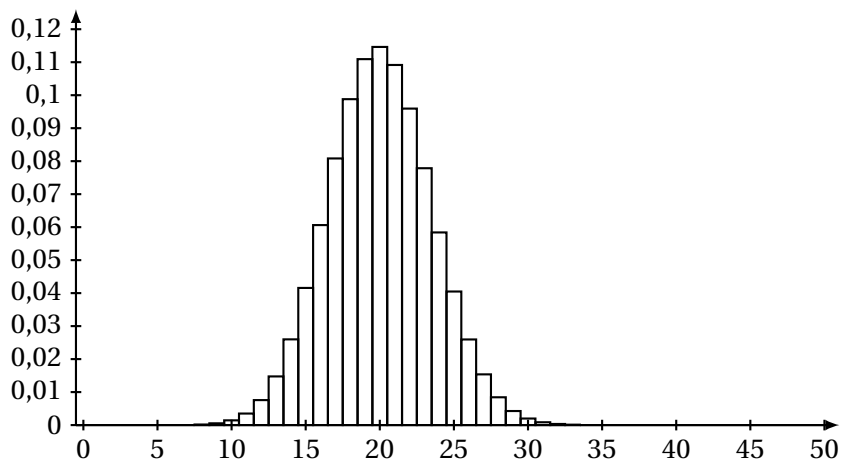

Code \LaTeX et sortie \LaTeX

```
\HistogrammeBinomiale[Largeur=12,Hauteur=7,ClipX=15-35,Plage=18-25,AffNormale]{1000}{0.02}
```

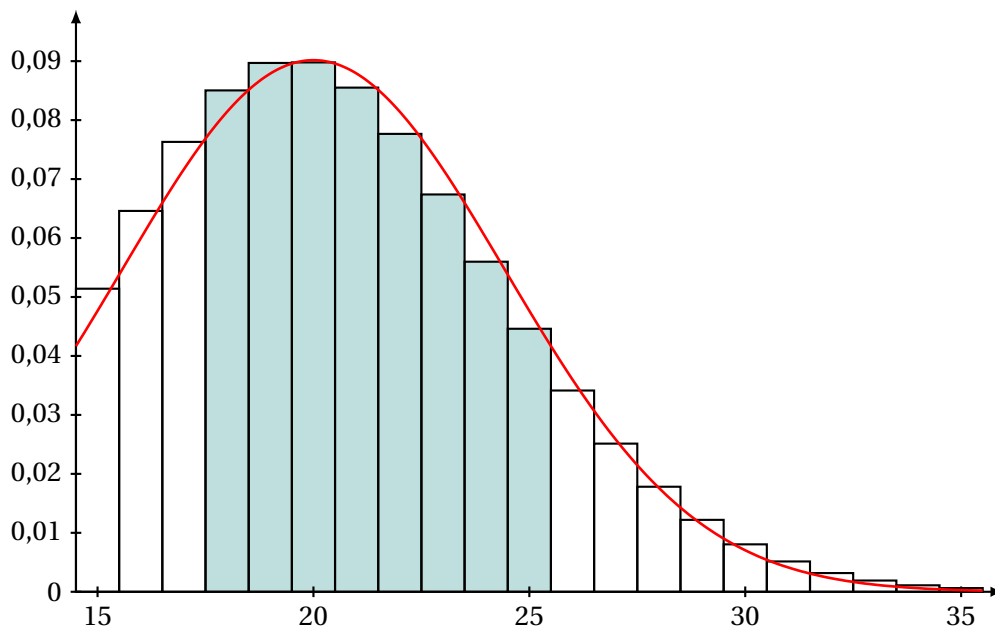

Code \LaTeX et sortie \LaTeX

```

\begin{HistoBinomiale}[PasX=1,Largeur=14,Hauteur=7,Plage=3-6,PasY=0.025,AffNormale]{12}{0.4}
  \draw (10,0.15) node[font=\large] {$\mathcal{B}(12;0,4)$} ;
\end{HistoBinomiale}

```

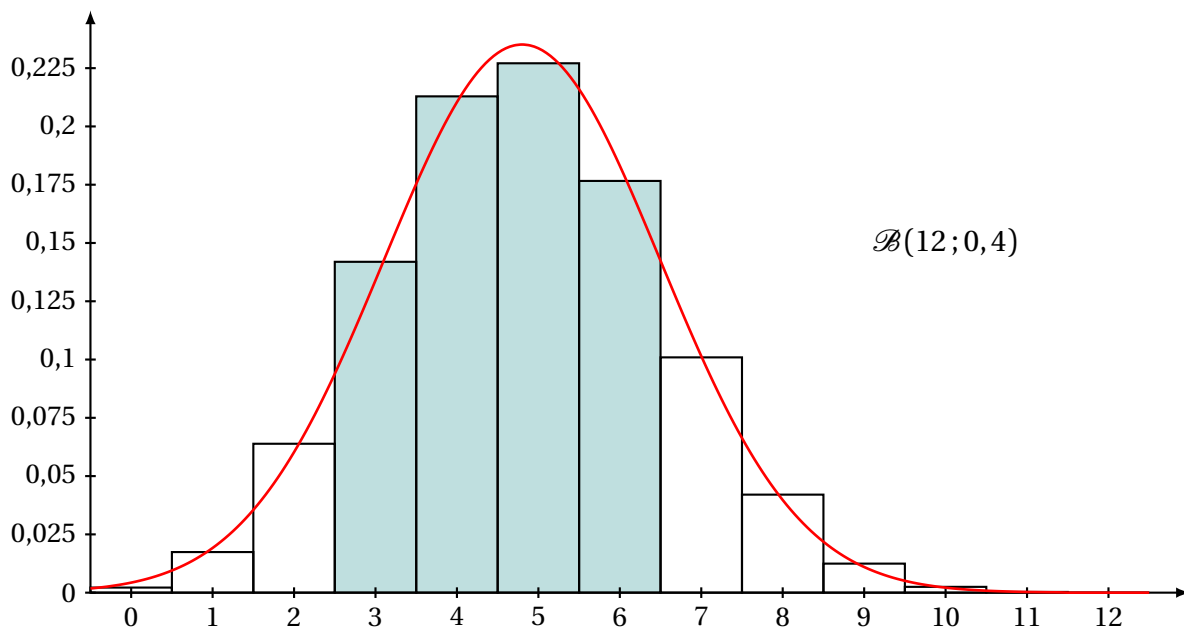
Code \LaTeX et sortie \LaTeX

```

\begin{HistoBinomiale}[PasX=1,Largeur=14,Hauteur=7,Plage=3-6,PasY=0.025]{12}{0.4}
  \draw (10,0.15) node[font=\large] {$\mathcal{B}(12;0,4)$} ;
  \TraceLoiNormale*[thick,red]<-0.5..[0.1]..12.5>{12}{0.4}
\end{HistoBinomiale}

```

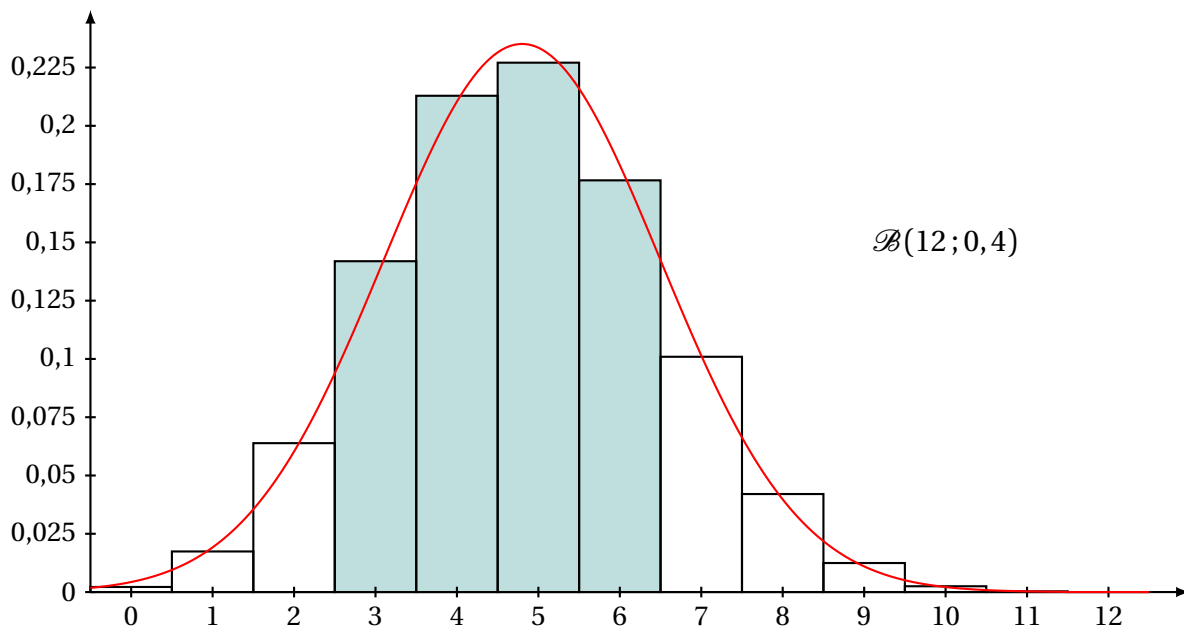



Code \LaTeX et sortie \LaTeX

```
\begin{HistoBinomiale}%  
  [PasX=1, Largeur=14, Hauteur=7, PasY=0.01, ClipX=15-35, Police=\small\sffamily]{1000}{0.02}  
  \draw (30,0.07) node[font=\large] {$\mathcal{B}(\num{1000};\num{0.02})$} ;  
  \TraceLoiNormale[thick,red]<14.5..[0.1]..35.5>{20}{4.427}  
\end{HistoBinomiale}
```

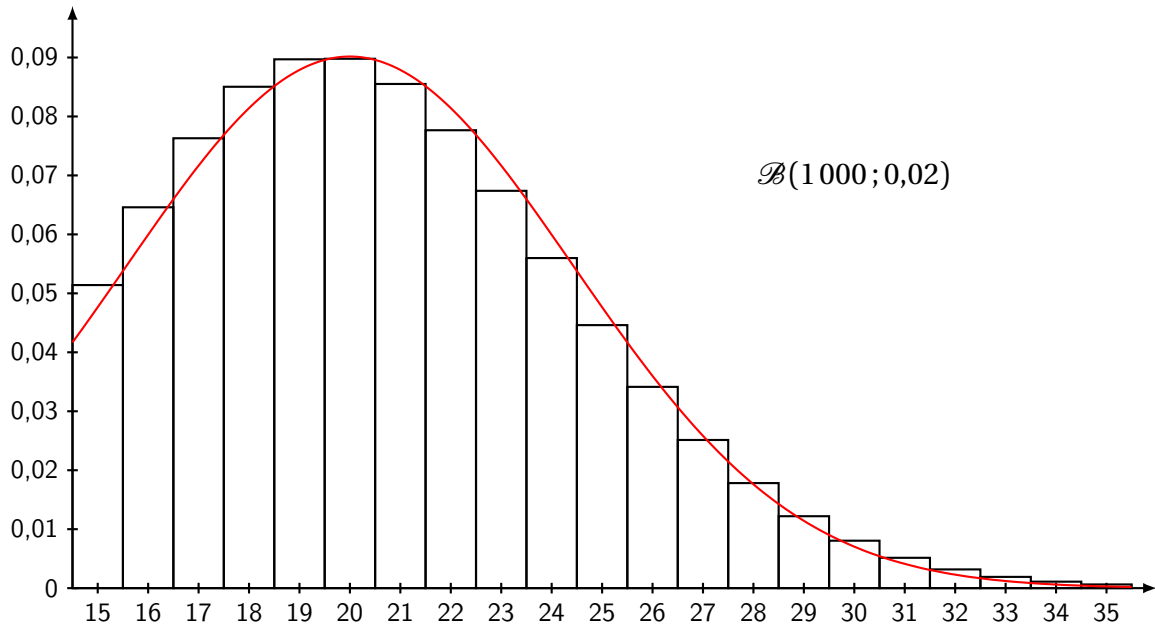

Thème

OUTILS POUR L'ARITHMÉTIQUE

Onzième partie

Outils pour l'arithmétique

59 Réduction modulo

59.1 Idée



3.02c L'idée est de proposer une commande pour travailler sur les réductions *modulo* :

- en donnant la *plus petite positive* ;
- ou la *plus petite négative*.



Code \LaTeX

```
%reste/quotient modulo de a par n  
\ResteMod(*){a}{n}  
\QuoMod{a}{n}
```



Code \LaTeX et sortie \LaTeX

```
%avec la librairie 'ecritures' pour les modulus  
\num{1234} \equiv \ResteMod{1234}{26} \Modulo{26} \equiv \ResteMod*{1234}{26} \Modulo{26}
```



1234 \equiv 12 [26] \equiv -14 [26]

59.2 Clés et options



En ce qui concerne la commande, la version *étoilée* permet d'afficher la *plus petite congruence négative*. L'argument `a` peut être donné via un *calcul*, en langage `xint`.



Code \LaTeX et sortie \LaTeX

```
\num{98} \equiv \ResteMod{98}{9} \Modulo{9} \\  
\num{98} \equiv \ResteMod*{98}{9} \Modulo{9} \\  
7^{50} \equiv \ResteMod{7**50}{8} \Modulo{8} \\
```



98 \equiv 8 [9]
98 \equiv -1 [9]
7⁵⁰ \equiv 1 [8]

60 Conversions entre bases

60.1 Idée



3.05a L'idée est de proposer une commande effectuer et présenter des conversions entre bases :

- avec affichage des bases;
- avec regroupements par paquets de pour le binaire.



Code \LaTeX

```
%mode sans affichage des bases
\ConversionEntreBases[espace blocs 4 pour le binaire]{dep->arrivée}{nb}

%mode avec affichage des bases
\ConversionEntreBases*[espace blocs 4 pour le binaire]{dep->arrivée}{nb}
```

60.2 Exemples



Code \LaTeX et sortie \LaTeX

```
\ConversionEntreBases{2->16}{11111110}\par
\ConversionEntreBases*{2->16}{11111110}\par
\ConversionEntreBases{16->10}{ACDC}\par
\ConversionEntreBases*[] {16->2}{ACDC}\par
\ConversionEntreBases*{16->5}{A47E}\par
\ConversionEntreBases*{8->7}{7777}
```



```
1111 1110 = FE
1111 11102 = FE16
ACDC = 44252
ACDC16 = 10101100110111002
A47E16 = 23214205
77778 = 146407
```

61 Division euclidienne

61.1 Idée



3.01b L'idée est de proposer une commande pour travailler sur les divisions euclidiennes :

- présentation classique;
- présentation avec vérification pour le reste;
- présentation avec pointillés pour compléter;
- **3.03b** présentation *brute*.



Le package **xinttools** est la base de cette macro. C'est lui qui s'occupe de la partie *calculs*.



Code \LaTeX

```
%mode brut
\DivisionEucl{a}{b}

%mode présentation
\DivEucl{*}[clés]{a}{b}
```



Code \LaTeX et sortie \LaTeX

```
\DivisionEucl{145}{7}\par
\DivisionEucl{-40}{7}\par
\DivEucl{145}{7}\par
\DivEucl*{145}{7}\par
\DivEucl*[Quotient=false]{-145}{7}\par
\DivisionEucl{145}{-7}\par
\DivEucl[Reste=false]{145}{-7}\par
\DivEucl[Vide]{-145}{-7}
```



```
7 × 20 + 5
7 × (-6) + 2
145 = 7 × 20 + 5
145 = 7 × 20 + 5 avec 0 ≤ 5 < 7
-145 = 7 × ... + 2 avec 0 ≤ 2 < 7
-7 × (-20) + 5
145 = -7 × (-20) + ...
-145 = -7 × ... + ...
```

61.2 Clés et options



En ce qui concerne la commande pour la division euclidienne *présentée* :

- la version *étoilée* permet d'afficher la *vérification* du reste;
- le booléen **Quotient** permet d'afficher le quotient; défaut **true**
- le booléen **Reste** permet d'afficher le reste; défaut **true**
- le booléen **Vide** permet de ne pas afficher le quotient et le reste; défaut **false**
- la clé **Pointilles** permet de spécifier les éventuels pointillés; défaut **\ldots**
- les arguments obligatoires, et entre **{...}**, sont les entiers avec lesquels on travaille.

À noter que la commande est incluse dans un bloc **\ensuremath** (sans la vérification du reste), donc les **...** ne sont pas nécessaires.



Code \LaTeX et sortie \LaTeX

```
\DivEucl*{123456789}{8547}\par  
\DivEucl[Vide,Pointilles={\makebox[1cm]{\dotfill}}]{123456789}{8547}
```



123456789 = 8547 \times 14444 + 3921 avec $0 \leq 3921 < 8547$
123456789 = 8547 \times +

62 Conversions binaire/hexadécimal/décimal

62.1 Idée



L'idée est de *compléter* les possibilités offertes par le package `xintbinhex`, en mettant en forme quelques conversions :

- décimal en binaire avec blocs de 4 chiffres en sortie;
- hexadécimal en binaire avec blocs de 4 chiffres en sortie;
- conversion binaire ou hexadécimal en décimal avec écriture polynomiale.



Le package `xintbinhex` est la base de ces macros, puisqu'il permet de faire des conversions directes! Les macros présentées ici ne font que les intégrer dans un environnement adapté à une correction ou une présentation!



Code \LaTeX

```
\xintDecToHex{100}
\xintDecToBin{51}
\xintHexToDec{A4C}
\xintBinToDec{110011}
\xintBinToHex{11111111}
\xintHexToBin{ACDC}
\xintCHexToBin{3F}
```



Sortie \LaTeX

```
64
110011
2636
51
FF
1010110011011100
00111111
```

62.2 Conversion décimal vers binaire



Code \LaTeX

```
\ConversionDecBin(*) [clés] {nombre}
```



Concernant la commande en elle même, peu de paramétrage :

- la version *étoilée* qui permet de ne pas afficher de zéros avant pour « compléter »;
- le booléen `<AffBase>` qui permet d'afficher ou non la base des nombres; défaut `<true>`
- l'argument, *obligatoire*, est le nombre entier à convertir.

Le formatage est géré par `sinuitx`, le mieux est donc de positionner la commande dans un environnement mathématique.

Les nombres écrits en binaire sont, par défaut, présentés en bloc(s) de 4 chiffres.



Code \LaTeX

```
% Conversion avec affichage de la base et par bloc de 4
$\ConversionDecBin{415}$
% Conversion avec affichage de la base et sans forcément des blocs de 4
$\ConversionDecBin*{415}$
% Conversion sans affichage de la base et par bloc de 4
$\ConversionDecBin[AffBase=false]{415}$
% Conversion sans affichage de la base et sans forcément des blocs de 4
$\ConversionDecBin*[AffBase=false]{415}$
```



Sortie \LaTeX

```
41510 = 0001 1001 11112
41510 = 1 1001 11112
415 = 0001 1001 1111
415 = 1 1001 1111
```

62.3 Conversion binaire vers hexadécimal



L'idée est ici de présenter la conversion, grâce à la conversion « directe » par blocs de 4 chiffres :

- la macro rajoute éventuellement les zéros pour compléter;
- elle découpe par blocs de 4 chiffres binaires;
- elle présente la conversion de chacun des blocs de 4 chiffres binaires;
- elle affiche la conversion en binaire.



Code \LaTeX

```
\ConversionBinHex[clés]{nombre}
```



Quelques **clés** sont disponibles pour cette commande :

- le booléen **<AffBase>** qui permet d'afficher ou non la base des nombres; défaut **<true>**
- le booléen **<Details>** qui permet d'afficher ou le détail par bloc de 4. défaut **<true>**

Le formatage est géré par le package `sinuitx`, le mieux est de positionner la commande dans un environnement mathématique.



Code \LaTeX

```
%conversion avec détails et affichage de la base
 $\ConversionBinHex{110011111}$ 
%conversion sans détails et affichage de la base
 $\ConversionBinHex[Details=false]{110011111}$ 
%conversion sans détails et sans affichage de la base
 $\ConversionBinHex[AffBase=false,Details=false]{110011111}$ 
```



Sortie \LaTeX

```
1 1001 11112 = 0001 1001 1111 =  $\frac{0001}{1} \frac{1001}{9} \frac{1111}{F}$  = 19F16
1 1001 11112 = 19F16
1 1001 1111 = 19F
```

62.4 Conversion hexadécimal vers binaire



- 2.7.8** L'idée est ici de présenter la conversion, grâce à la conversion « directe » par blocs de 4 chiffres :
- la macro découpe chaque caractère hexa en bloc de 4 chiffres binaires ;
 - elle affiche la conversion en binaire.



</> Code \LaTeX

```
\ConversionHexBin[clés]{nombre}
```



Quelques **<clés>** sont disponibles pour cette commande :

- le booléen **<AffBase>** qui permet d'afficher ou non la base des nombres ; défaut **<true>**
- le booléen **<Details>** qui permet d'afficher ou le détail par bloc de 4. défaut **<true>**

La commande est à insérer dans un environnement mathématique.



</> Code \LaTeX

```
%conversion avec détails et affichage de la base  
$\ConversionHexBin{ACDC}$  
%conversion sans détails et affichage de la base  
$\ConversionHexBin[Details=false]{ACDC}$  
%conversion sans détails et sans affichage de la base  
$\ConversionHexBin[AffBase=false,Details=false]{ACDC}$
```



Sortie \LaTeX

```
ACDC16 =  $\frac{1010110011011100}{\begin{matrix} A & C & D & C \end{matrix}}_2$   
ACDC16 = 10101100110111002  
ACDC = 1010110011011100
```

62.5 Conversion binaire ou hexadécimal en décimal



L'idée est ici de présenter la conversion, grâce à l'écriture polynômiale :

- écrit la somme des puissances ;
- convertir si besoin les *chiffres* hexadécimal ;
- peut ne pas afficher les monômes de coefficient 0.



</> Code \LaTeX

```
\ConversionVersDec[clés]{nombre}
```



Quelques **<clés>** sont disponibles pour cette commande :

- la clé **<BaseDep>** qui est la base de départ (2 ou 16!) ; défaut **<2>**
- le booléen **<AffBase>** qui permet d'afficher ou non la base des nombres ; défaut **<true>**
- le booléen **<Details>** qui permet d'afficher ou le détail par bloc de 4 ; défaut **<true>**
- le booléen **<Zeros>** qui affiche les chiffres 0 dans la somme. défaut **<true>**

Le formatage est toujours géré par le package `sinuitx`, le mieux est de positionner la commande dans un environnement mathématique.



</> Code \LaTeX

```
%conversion 16->10 avec détails et affichage de la base et zéros
 $\backslash\text{ConversionVersDec}[\text{BaseDep}=16]\{19F\}$ 
%conversion 2->10 avec détails et affichage de la base et zéros
 $\backslash\text{ConversionVersDec}\{110011\}$ 
%conversion 2->10 avec détails et affichage de la base et sans zéros
 $\backslash\text{ConversionVersDec}[\text{Zeros}=\text{false}]\{110011\}$ 
%conversion 16->10 sans détails et affichage de la base et avec zéros
 $\backslash\text{ConversionVersDec}[\text{BaseDep}=16,\text{Details}=\text{false}]\{\text{ACODC}\}$ 
%conversion 16->10 avec détails et sans affichage de la base et sans zéros
 $\backslash\text{ConversionVersDec}[\text{Zeros}=\text{false},\text{BaseDep}=16]\{\text{ACODC}\}$ 
```



Sortie \LaTeX

```
19F16 = 1 × 162 + 9 × 161 + 15 × 160 = 41510
1100112 = 1 × 25 + 1 × 24 + 0 × 23 + 0 × 22 + 1 × 21 + 1 × 20 = 5110
1100112 = 1 × 25 + 1 × 24 + 1 × 21 + 1 × 20 = 5110
ACODC16 = 70473210
ACODC16 = 10 × 164 + 12 × 163 + 13 × 161 + 12 × 160 = 70473210
```

63 Conversion « présentée » d'un nombre en base décimale

63.1 Idée



L'idée est de proposer une « présentation » par divisions euclidiennes pour la conversion d'un entier donné en base 10 dans une base quelconque.

Les commandes de la section précédente donne *juste* les résultats, dans cette section il y a en plus la présentation de la conversion.

La commande utilise – par défaut – du code TikZ en mode `\tikzstyle{every picture}+=[remember picture]`, donc on pourra déclarer – si ce n'est pas fait – dans le préambule, la commande qui suit.



</> Code \LaTeX

```
...
\tikzstyle{every picture}+=[remember picture]
...
```

63.2 Code et clés



Code \LaTeX et sortie \LaTeX

```
%conversion basique
\ConversionDepuisBaseDix{78}{2}
```



$$\left\{ \begin{array}{l} 78 = 2 \times 39 + 0 \\ 39 = 2 \times 19 + 1 \\ 19 = 2 \times 9 + 1 \\ 9 = 2 \times 4 + 1 \\ 4 = 2 \times 2 + 0 \\ 2 = 2 \times 1 + 0 \\ 1 = 2 \times 0 + 1 \end{array} \right. \Rightarrow 78_{10} = 1001110_2$$



La « tableau », qui est géré par `\array` est inséré dans un `\ensuremath`, donc les `\$...$` ne sont pas utiles.



</> Code \LaTeX

```
\ConversionDepuisBaseDix[options]{nombre en base 10}{base d'arrivée}
```



Quelques options pour cette commande :

- la clé `\Couleur` pour la couleur du « rectangle » des restes; défaut `\red`
- la clé `\DecalH` pour gérer le décalage H du « rectangle », qui peut être donné soit sous la forme `\Esp` ou soit sous la forme `\espgauche/espdroite`; défaut `\2pt`
- la clé `\DecalV` pour le décalage vertical du « rectangle »; défaut `\3pt`
- la clé `\Noeud` pour le préfixe du nœud du premier et du dernier reste (pour utilisation en TikZ); défaut `\EEE`
- le booléen `\Rect` pour afficher ou non le « rectangle » des restes; défaut `\true`
- le booléen `\CouleurRes` pour afficher ou non la conversion en couleur (identique au rectangle). défaut `\false`



</> Code L^AT_EX

```

%conversion avec changement de couleur
\ConversionDepuisBaseDix[Couleur=blue]{45}{2}

%conversion sans le rectangle
Par divisions euclidiennes successives, \ConversionDepuisBaseDix[Rect=false]{54}{3}.

%conversion avec gestion du decalh pour le placement précis du rectangle
\ConversionDepuisBaseDix[Couleur=brown,DecalH=6pt/2pt]{1012}{16}

%conversion avec noeud personnalisé et réutilisation
\ConversionDepuisBaseDix[Couleur=CouleurVertForet,CouleurRes,CouleurNoeud=TEST]{100}{9}.
\begin{tikzpicture}
\draw[overlay,CouleurVertForet,thick,->] (TEST2.south east) to[bend right] ++ (3cm,-1cm)
node[right] {test } ;
\end{tikzpicture}

```



Sortie L^AT_EX

$$\left\{ \begin{array}{l} 45 = 2 \times 22 + 1 \\ 22 = 2 \times 11 + 0 \\ 11 = 2 \times 5 + 1 \\ 5 = 2 \times 2 + 1 \\ 2 = 2 \times 1 + 0 \\ 1 = 2 \times 0 + 1 \end{array} \right. \Rightarrow 45_{10} = 101101_2$$

Par divisions euclidiennes successives, $\left\{ \begin{array}{l} 54 = 3 \times 18 + 0 \\ 18 = 3 \times 6 + 0 \\ 6 = 3 \times 2 + 0 \\ 2 = 3 \times 0 + 2 \end{array} \right. \Rightarrow 54_{10} = 2000_3.$

$$\left\{ \begin{array}{l} 1012 = 16 \times 63 + 4 \\ 63 = 16 \times 3 + 15 \\ 3 = 16 \times 0 + 3 \end{array} \right. \Rightarrow 1012_{10} = 3F4_{16}$$

On obtient donc $\left\{ \begin{array}{l} 100 = 9 \times 11 + 1 \\ 11 = 9 \times 1 + 2 \\ 1 = 9 \times 0 + 1 \end{array} \right. \Rightarrow 100_{10} = 121_9.$



64 Algorithme d'Euclide pour le PGCD

64.1 Idée



L'idée est de proposer une « présentation » de l'algorithme d'Euclide pour le calcul du PGCD de deux entiers.

Le package `xintgcd` permet déjà de le faire, il s'agit ici de travailler sur la *mise en forme*.



Code \LaTeX

```
\PresentationPGCD[options]{a}{b}
```



Code \LaTeX

```
\tikzstyle{every picture}+=[remember picture]  
...  
\PresentationPGCD{150}{27}
```



Code \LaTeX et sortie \LaTeX

```
\PresentationPGCD{150}{27}
```



$$\left\{ \begin{array}{l} 150 = 27 \times 5 + 15 \\ 27 = 15 \times 1 + 12 \\ 15 = 12 \times 1 + \textcircled{3} \\ 12 = 3 \times 4 + 0 \end{array} \right. \Rightarrow \text{PGCD}(150; 27) = 3$$



La mise en valeur du dernier reste non nul est géré par du code TikZ, en mode `overlay`, donc il faut bien penser à déclarer dans le préambule : `\tikzstyle{every picture}+=[remember picture]`

64.2 Options et clés



Quelques options disponibles pour cette commande :

- la clé `<Couleur>` qui correspond à la couleur pour la mise en valeur; défaut `<red>`
- la clé `<DecalRect>` qui correspond à l'écartement du rectangle de mise en valeur; défaut `<2pt>`
- le booléen `<Rectangle>` qui gère l'affichage ou non du rectangle de mise en valeur; défaut `<true>`
- la clé `<Noeud>` qui gère le préfixe du nom du nœud TikZ du rectangle (pour exploitation ultérieure); défaut `<FFF>`
- le booléen `<CouleurResultat>` pour mettre ou non en couleur de PGCD; défaut `<false>`
- le booléen `<AfficheConclusion>` pour afficher ou non la conclusion; défaut `<true>`
- le booléen `<AfficheDelimitateurs>` pour afficher ou non les délimiteurs (accolade gauche et trait droit); défaut `<true>`

Le rectangle de mise en valeur est donc un nœud TikZ qui sera nommé, par défaut `FFF1`.

La présentation est dans un environnement `ensuremath` donc les `$. . . $` ne sont pas indispensables.



Code \LaTeX et sortie \LaTeX

```
\PresentationPGCD[CouleurResultat]{150}{27}
```



$$\left\{ \begin{array}{l} 150 = 27 \times 5 + 15 \\ 27 = 15 \times 1 + 12 \\ 15 = 12 \times 1 + 3 \\ 12 = 3 \times 4 + 0 \end{array} \right. \Rightarrow \text{PGCD}(150; 27) = 3$$



Code \LaTeX et sortie \LaTeX

```
\PresentationPGCD[CouleurResultat,Couleur=CouleurVertForet]{1250}{450}.
```

```
\PresentationPGCD[CouleurResultat,Couleur=blue]{13500}{2500}.
```

```
\PresentationPGCD[Rectangle=false]{420}{540}. \\\
```

D'après l'algorithmme d'Euclide, on a $\left[$

```
\PresentationPGCD[Couleur=lime,AfficheConclusion=false, AfficheDelimitateurs=false]%
{123456789}{9876} \right]. $
```

```
\begin{tikzpicture}
```

```
\draw[overlay,lime,thick,<-] (FFF1.east) to[bend right] ++ (1cm,0.75cm) node[right] {dernier
reste non nul} ;
```

```
\end{tikzpicture}
```



$$\left\{ \begin{array}{l} 1250 = 450 \times 2 + 350 \\ 450 = 350 \times 1 + 100 \\ 350 = 100 \times 3 + 50 \\ 100 = 50 \times 2 + 0 \end{array} \right. \Rightarrow \text{PGCD}(1250; 450) = 50.$$

$$\left\{ \begin{array}{l} 13500 = 2500 \times 5 + 1000 \\ 2500 = 1000 \times 2 + 500 \\ 1000 = 500 \times 2 + 0 \end{array} \right. \Rightarrow \text{PGCD}(13500; 2500) = 500.$$

$$\left\{ \begin{array}{l} 420 = 540 \times 0 + 420 \\ 540 = 420 \times 1 + 120 \\ 420 = 120 \times 3 + 60 \\ 120 = 60 \times 2 + 0 \end{array} \right. \Rightarrow \text{PGCD}(420; 540) = 60.$$

$$\begin{array}{r|l} \text{D'après l'algorithmme d'Euclide, on a} & \begin{array}{r} 123456789 = 9876 \times 12500 + 6789 \\ 9876 = 6789 \times 1 + 3087 \\ 6789 = 3087 \times 2 + 615 \\ 3087 = 615 \times 5 + 12 \\ 615 = 12 \times 51 + 3 \\ 12 = 3 \times 4 + 0 \end{array} \end{array}$$

dernier reste non nul

64.3 Compléments



La présentation des divisions euclidiennes est gérée par un tableau du type `\array`, avec alignement vertical de symboles `\frac{a}{b}` et `\frac{a}{b} +`.

Par défaut, les délimiteurs choisis sont donc l'accolade gauche et le trait droit, mais la clé booléenne `\AfficheDelimitateurs=false` permet de choisir des délimiteurs différents.



Code \LaTeX et sortie \LaTeX

```
$\left[ \PresentationPGCD[AfficheConclusion=false,AfficheDelimitateurs=false]{1234}{5} \right]$
```



$$\left[\begin{array}{l} 1234 = 5 \times 246 + 4 \\ 5 = 4 \times 1 + 1 \\ 4 = 1 \times 4 + 0 \end{array} \right]$$

65 Résolution d'une équation diophantienne

65.1 Idée



L'idée est de proposer une résolution d'équation diophantienne du type $ax + by = c$ avec $(a; b; c) \in \mathbb{Z}^3$.
Le *code* se charge de tester les différentes conditions d'existence, et d'adapter la rédaction (fixée et non modifiable...) aux différentes situations :

- cas où $\text{PGCD}(a; b) = 1$; existence de solutions
- cas où $\text{PGCD}(a; b) \neq 1$ et $\text{PGCD}(a; b) \mid c$; existence de solutions
- cas où $\text{PGCD}(a; b) \neq 1$ et $\text{PGCD}(a; b) \nmid c$. pas de solution



Logiquement le *code* se charge de *parenthéser* de manière automatique pour les nombres négatifs, mais il se peut que certains cas particuliers puissent donner des résultats « non esthétiques »...



</> Code \LaTeX

```
\EquationDiophantienne[Clés]{equation}
```

65.2 Options et clés



Concernant les Clés disponibles pour cette commande, à donner entre $\boxed{\dots}$:

- la clé **<Lettre>** pour spécifier le *nom* de l'équation; défaut **<E>**
- la clé **<Inconnues>** qui paramètre les noms des inconnues, sous la forme **<x/y>**; défaut **<x/y>**
- la clé **<Entier>** qui gère le nom de l'entier dans la solution; défaut **<k>**
- le booléen **<Cadres>** pour mettre en valeur les solutions; défaut **<false>**
- le booléen **<PresPGCD>** présenter le calcul du PGCD de $|a|$ et de $|b|$. défaut **<true>**

L'argument obligatoire, et entre $\boxed{\dots}$ est quant à lui l'équation, en langage « naturel » du type $\boxed{ax+by=c}$ (le *code* se charge d'extraire les coefficients, donc pas besoin des signes *).



Code \LaTeX et sortie \LaTeX

```
\EquationDiophantienne{48x+18y=3}
```



On cherche à résoudre l'équation diophantienne :

$$48x + 18y = 3 \quad (\text{E})$$

D'après l'algorithme d'Euclide : $\left\{ \begin{array}{l} 48 = 18 \times 2 + 12 \\ 18 = 12 \times 1 + 6 \\ 12 = 6 \times 2 + 0 \end{array} \right. \Rightarrow \text{PGCD}(48; 18) = 6.$

Le PGCD de 48 et 18 ne divise pas 3, donc l'équation (E) n'admet aucune solution.



Code \LaTeX et sortie \LaTeX

```
\EquationDiophantienne[PresPGCD=false]{48x+18y=-5}
```



On cherche à résoudre l'équation diophantienne :

$$48x + 18y = -5 \quad (\text{E})$$

Le PGCD de 48 et de 18 vaut 6.

Le PGCD de 48 et 18 ne divise pas -5 , donc l'équation (E) n'admet aucune solution.

 $\backslash\text{EquationDiophantienne}\{3x+4y=1\}$ 

On cherche à résoudre l'équation diophantienne :

$$3x + 4y = 1 \quad (\text{E})$$

D'après l'algorithme d'Euclide : $\begin{cases} 3 = 4 \times 0 + 3 \\ 4 = 3 \times 1 + 1 \\ 3 = 1 \times 3 + 0 \end{cases} \Rightarrow \text{PGCD}(3; 4) = 1.$

Les entiers 3 et 4 sont premiers entre eux, donc l'équation (E) admet une infinité de solutions.
On détermine une solution particulière de (E) :

$$3 \times (-1) + 4 \times 1 = 1 \quad (\text{E}_0)$$

Par soustraction :

$$\begin{array}{r} 3 \times x + 4 \times y = 1 \\ - 3 \times (-1) + 4 \times 1 = 1 \\ \hline 3 \times (x+1) + 4 \times (y-1) = 0 \end{array}$$

On en déduit que $3 \times \underbrace{(x+1)}_{\text{entier}} = -4 \times (y-1)$, et donc que $3 \mid -4 \times (y-1)$.

Or 3 et 4 sont premiers entre eux, donc d'après le théorème de Gauss, on a $3 \mid y-1$.

Il existe donc un entier k tel que $y-1 = 3 \times k$, ce qui donne $y = 1 + 3k$.

En remplaçant, on obtient :

$$\begin{aligned} 3 \times (x+1) = -4 \times (y-1) &\implies 3 \times (x+1) = -4 \times \underbrace{(1+3k-1)}_y \\ &\implies 3 \times (x+1) = -4 \times (3k) \\ &\implies x+1 = -4k \\ &\implies x = -1 - 4k \end{aligned}$$

Ainsi, si x et y sont solutions de (E), alors il existe un entier k tel que $x = -1 - 4k$ et $y = 1 + 3k$.

Réciproquement, soit k un entier quelconque :

$$\begin{aligned} 3 \times (-1 - 4k) + 4 \times (1 + 3k) &= 3 \times (-1) + \cancel{3 \times (-4)k} + 4 \times 1 + \cancel{4 \times 3k} \\ &= \underbrace{3 \times (-1) + 4 \times 1}_{=1 \text{ d'après } (E_0)} \\ &= 1 \end{aligned}$$

On en déduit que $(-1 - 4k; 1 + 3k)$ est solution de (E).

En conclusion, les solutions de (E) sont donc les couples $(-1 - 4k; 1 + 3k)$, avec k un entier relatif.



```
\EquationDiophantienne[Cadres,Inconnues=u/v,Entier=1]{48u+18v=12}
```



On cherche à résoudre l'équation diophantienne :

$$48u + 18v = 12$$

D'après l'algorithme d'Euclide : $\begin{cases} 48 = 18 \times 2 + 12 \\ 18 = 12 \times 1 + 6 \\ 12 = 6 \times 2 + 0 \end{cases} \Rightarrow \text{PGCD}(48; 18) = 6.$

Le PGCD de 48 et 18 divise 12, donc on peut simplifier l'équation diophantienne par 6.

$$48u + 18v = 12 \xrightarrow{+6} 8u + 3v = 2 \quad (\text{E})$$

Les entiers 8 et 3 sont premiers entre eux, donc l'équation (E) admet une infinité de solutions.
On détermine une solution particulière de (E) :

$$8 \times (-1) + 3 \times 3 = 1 \xrightarrow{\times 2} 8 \times (-2) + 3 \times 6 = 2 \quad (\text{E}_0)$$

Par soustraction :

$$\begin{array}{r} 8 \times u + 3 \times v = 2 \\ - 8 \times (-2) + 3 \times 6 = 2 \\ \hline 8 \times (u+2) + 3 \times (v-6) = 0 \end{array}$$

On en déduit que $8 \times \underbrace{(u+2)}_{\text{entier}} = -3 \times (v-6)$, et donc que $8 \mid -3 \times (v-6)$.

Or 8 et 3 sont premiers entre eux, donc d'après le théorème de Gauss, on a $8 \mid v-6$.

Il existe donc un entier l tel que $v-6 = 8 \times l$, ce qui donne $\boxed{v = 6 + 8l}$.

En remplaçant, on obtient :

$$\begin{aligned} 8 \times (u+2) = -3 \times (v-6) &\Rightarrow 8 \times (u+2) = -3 \times \underbrace{(6+8l-6)}_v \\ &\Rightarrow 8 \times (u+2) = -3 \times (8l) \\ &\Rightarrow u+2 = -3l \\ &\Rightarrow \boxed{u = -2 - 3l} \end{aligned}$$

Ainsi, si u et v sont solutions de (E), alors il existe un entier l tel que $u = -2 - 3l$ et $v = 6 + 8l$.

Réciproquement, soit l un entier quelconque :

$$\begin{aligned} 8 \times (-2 - 3l) + 3 \times (6 + 8l) &= 8 \times (-2) + \cancel{8 \times (-3)l} + 3 \times 6 + \cancel{3 \times 8l} \\ &= \underbrace{8 \times (-2) + 3 \times 6}_{= 2 \text{ d'après } (E_0)} \\ &= 2 \end{aligned}$$

On en déduit que $(-2 - 3l; 6 + 8l)$ est solution de (E).

En conclusion, les solutions de (E) sont donc les couples $(-2 - 3l; 6 + 8l)$, avec l un entier relatif.

 $\backslash\text{EquationDiophantienne}\{47x-18y=1\}$ 

On cherche à résoudre l'équation diophantienne :

$$47x + (-18)y = 1 \quad (\text{E})$$

D'après l'algorithme d'Euclide :

$$\left\{ \begin{array}{l} 47 = 18 \times 2 + 11 \\ 18 = 11 \times 1 + 7 \\ 11 = 7 \times 1 + 4 \\ 7 = 4 \times 1 + 3 \\ 4 = 3 \times 1 + 1 \\ 3 = 1 \times 3 + 0 \end{array} \right. \Rightarrow \text{PGCD}(47; 18) = 1.$$

Les entiers 47 et 18 sont premiers entre eux, donc l'équation (E) admet une infinité de solutions.
On détermine une solution particulière de (E) :

$$47 \times 5 + (-18) \times 13 = 1 \quad (\text{E}_0)$$

Par soustraction :

$$\begin{array}{r} 47 \times x + (-18) \times y = 1 \\ - 47 \times 5 + (-18) \times 13 = 1 \\ \hline 47 \times (x-5) + (-18) \times (y-13) = 0 \end{array}$$

On en déduit que $47 \times \underbrace{(x-5)}_{\text{entier}} = 18 \times (y-13)$, et donc que $47 \mid 18 \times (y-13)$.

Or 47 et 18 sont premiers entre eux, donc d'après le théorème de Gauss, on a $47 \mid y-13$.

Il existe donc un entier k tel que $y-13 = 47 \times k$, ce qui donne $y = 13 + 47k$.

En remplaçant, on obtient :

$$\begin{aligned} 47 \times (x-5) &= 18 \times (y-13) \implies 47 \times (x-5) = 18 \times (\underbrace{13+47k}_{y} - 13) \\ &\implies 47 \times (x-5) = 18 \times (47k) \\ &\implies x-5 = 18k \\ &\implies x = 5 + 18k \end{aligned}$$

Ainsi, si x et y sont solutions de (E), alors il existe un entier k tel que $x = 5 + 18k$ et $y = 13 + 47k$.

Réciproquement, soit k un entier quelconque :

$$\begin{aligned} 47 \times (5 + 18k) + (-18) \times (13 + 47k) &= 47 \times 5 + \cancel{47 \times 18k} + (-18) \times 13 + \cancel{(-18) \times 47k} \\ &= \underbrace{47 \times 5 + (-18) \times 13}_{= 1 \text{ d'après } (E_0)} \\ &= 1 \end{aligned}$$

On en déduit que $(5 + 18k; 13 + 47k)$ est solution de (E).

En conclusion, les solutions de (E) sont donc les couples $(5 + 18k; 13 + 47k)$, avec k un entier relatif.

66 Nombres premiers

66.1 Idées



3.10f L'idée est de proposer des commandes pour travailler sur les nombres premiers :

- macro booléenne pour tester la primalité d'un entier;
- macro pour afficher le résultat d'un test de primalité;
- macro pour écrire la décomposition (formatée) en facteurs premiers d'un entier.

Les macros ont pour base du code provenant de la documentation de `xint` et d'un code interne de ProfCollege.



Code \LaTeX

```
\pflboolestpremier{nb}  
\pfllestpremier[code si vrai][code si faux]{nb}
```



Code \LaTeX

```
\pfldecompnb(*){nb}
```

66.2 Test de primalité



Concernant les commandes de test de primalité :

- la commande `\pflboolestpremier` renvoie 1 si l'entier est premier, 0 sinon;
- la commande `\pfllestpremier` renvoie `code si vrai` si l'entier est premier, `code si faux`.

L'argument obligatoire, et entre `{...}` est quant à lui le nombre ou le calcul à traiter.



Code \LaTeX et sortie \LaTeX

```
\pflboolestpremier{25457} et \pflboolestpremier{25458} \\  
%version manuelle  
\num{25457} \xintifboolexpr{\pflboolestpremier{25457} == 1}{est premier}{n'est pas premier} \\  
%version automatique  
\pfllestpremier{25457} \\  
\pfllestpremier[est un nombre premier][n'est pas un nombre premier]{25458}
```



```
1 et 0  
25 457 est premier  
25 457 est premier  
25 458 n'est pas un nombre premier
```

66.3 Décomposition en facteurs premiers



La commande se charge de décomposer, avec un formatage effectué par `siunitx`, un entier en produit de facteurs premiers.

La commande est protégée par un `ensuremath`, donc le mode math n'est pas obligatoire.

La version étoilée force l'affichage des exposants égaux à 1.



Code \LaTeX et sortie \LaTeX

```
\pfldecompnb{9999} et \pfldecompnb*{9999} \\  
\pfldecompnb{24458} et \pfldecompnb*{24458} \\  
$\num{24458}=\pfldecompnb{24458}=\pfldecompnb*{24458}$
```



```
 $3^2 \times 11 \times 101$  et  $3^2 \times 11^1 \times 101^1$   
 $2 \times 7 \times 1747$  et  $2^1 \times 7^1 \times 1747^1$   
 $24458 = 2 \times 7 \times 1747 = 2^1 \times 7^1 \times 1747^1$ 
```



Code \LaTeX et sortie \LaTeX

```
%avec un calcul comme argument :-)  
$\num{\xintfloateval{2**5*3**3*17**1}}=\pfldecompnb{2**5*3**3*17**1}$
```



14688 = $2^5 \times 3^3 \times 17$

67 Diviseurs

67.1 Idées



2.7.8 L'idée est de proposer des commandes pour travailler sur les diviseurs d'un entier :

- afficher la liste des diviseurs sous forme d'un ensemble ordonné;
- créer un arbre pour retrouver les diviseurs par la décomposition en facteurs premiers.

Le code se charge de déterminer les diviseurs et de mettre en forme l'arbre.



</> Code \LaTeX

```
\ListeDiviseurs(*) [Clé]{nombre}
```



</> Code \LaTeX

```
\ArbreDiviseurs [Clés]{nombre}
```

67.2 Options et clés



En ce qui concerne la commande pour la liste des diviseurs :

- la version *étoilée* permet d'afficher le nom de l'ensemble via `\mathscr`, `\mathcal` sinon;
- le booléen `<AffNom>` permet d'afficher le nom de l'ensemble; défaut `<true>`
- l'argument obligatoire, et entre `{...}`, est quant lui le nombre, y compris en langage `xint`.

À noter que la commande est incluse dans un bloc `\ensuremath`, donc les `...` ne sont pas nécessaires.



Code \LaTeX et sortie \LaTeX

```
%sortie par défaut
\ListeDiviseurs{150}

%sortie avec \mathscr (si chargé)
\ListeDiviseurs*{300}

%sortie sans libellé
\ListeDiviseurs[AffNom=false]{60}
```



```
 $\mathcal{D}_{150} = \{1; 2; 3; 5; 6; 10; 15; 25; 30; 50; 75; 150\}$ 
 $\mathcal{D}_{300} = \{1; 2; 3; 4; 5; 6; 10; 12; 15; 20; 25; 30; 50; 60; 75; 100; 150; 300\}$ 
 $\{1; 2; 3; 4; 5; 6; 10; 12; 15; 20; 30; 60\}$ 
```



En ce qui concerne la commande pour l'arbre (créé en TikZ) permettant d'obtenir la liste des diviseurs (je remercie Christophe Poulain pour un *bout de code* que j'ai adapté et pour son aide précieuse) :

- les clés disponible sont :
 - la clé `<EspaceNiveau>` qui est l'espace horizontal (en cm) entre les étages; défaut `<2.25>`
 - la clé `<EspaceFeuille>` qui est l'espace vertical entre les feuilles; défaut `<0.66>`
 - le booléen `<Details>` pour afficher les calculs des diviseurs; défaut `<true>`
 - la clé `<CouleurDetails>` pour la couleur des détails; défaut `<red>`
 - la clé `<Echelle>` pour spécifier une échelle globale (y compris le texte) de la figure; défaut `<1>`
 - le booléen `<Flechtes>` pour afficher une flèche sur les branches. défaut `<true>`
- l'argument obligatoire, et entre `{...}`, est quant lui le nombre, y compris en langage `xint`.



Code \LaTeX et sortie \LaTeX

```
%sortie par défaut
\ArbreDiviseurs{60}
```

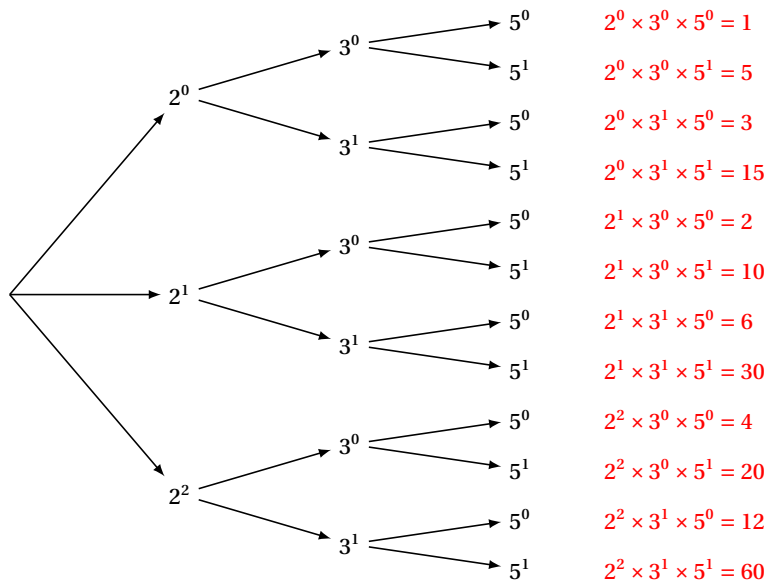

Code \LaTeX et sortie \LaTeX

```
%sortie personnalisée
\ArbreDiviseurs[EspaceNiveau=4,EspaceFeuille=1,Details=false]{60}
```

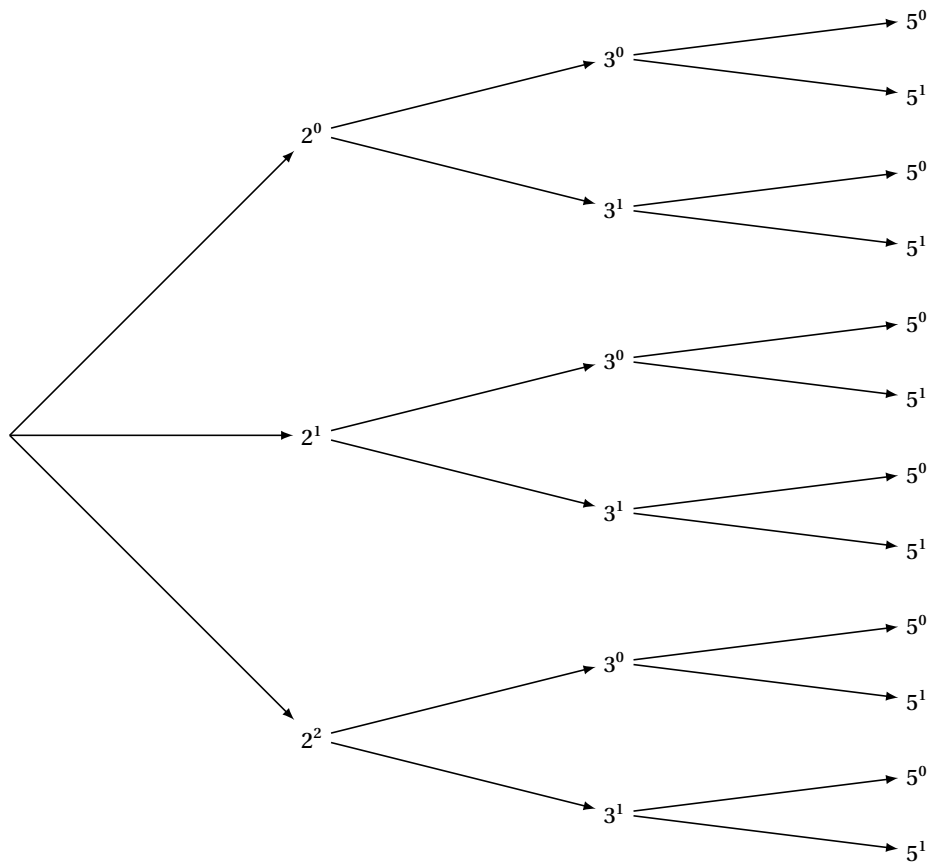



```
\ArbreDiviseurs[EspaceNiveau=2,Echelle=0.75,CouleurDetails=teal,Fleches=false]{2^2*3*5*7*11}
```

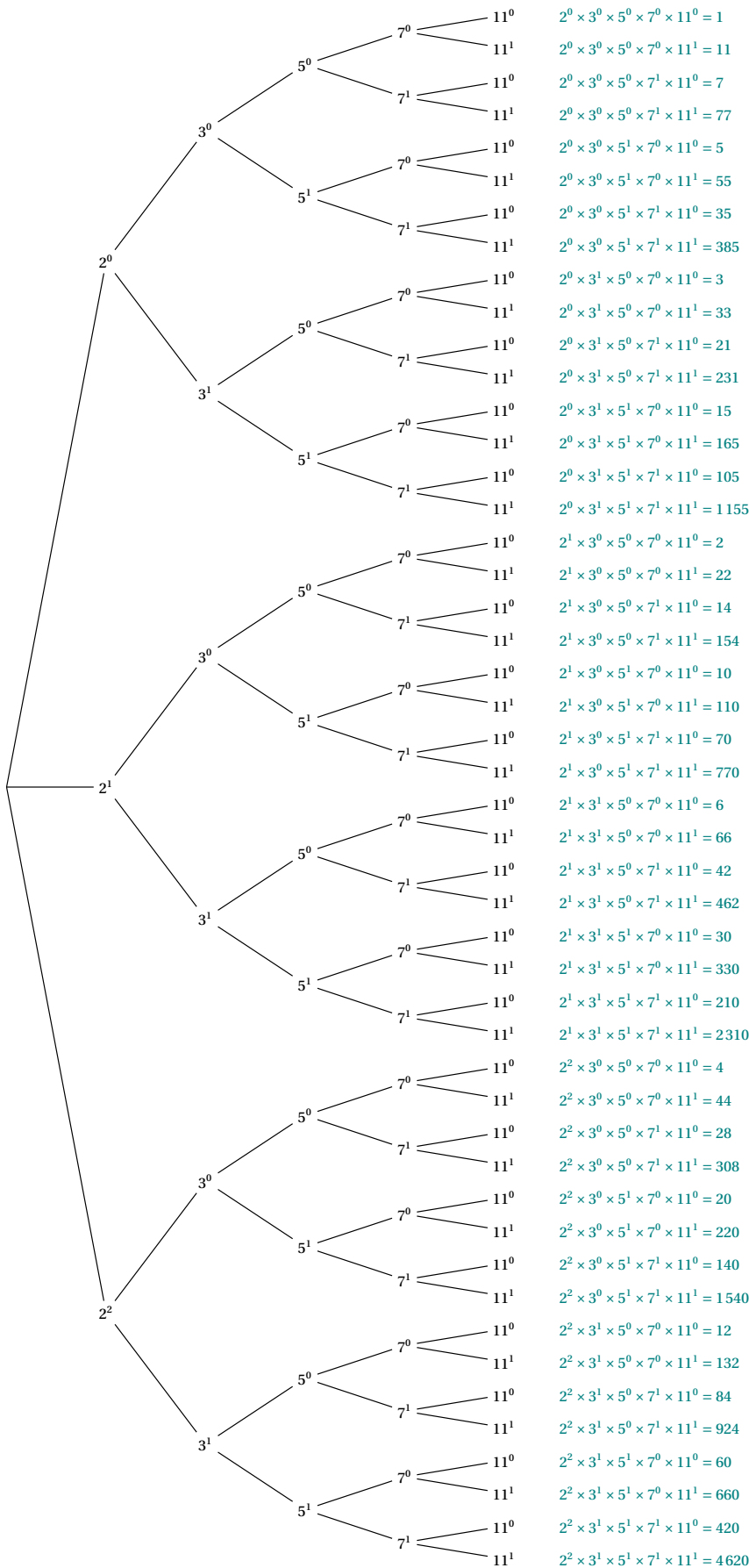

68 Chiffrements

68.1 Idées



`3.00c` L'idée est de proposer des commandes pour travailler sur des chiffrements/déchiffrements *classiques* :

- chiffrement de César;
- chiffrement affine $ax + b$ (avec détermination d'un inverse modulo);
- chiffrement de Hill avec une matrice 2×2 .



Code \LaTeX

```
%inverse modulo
\InverseModulo(*){a}{modulo}

%Chiffrement de César
\ChiffrementCesar[clés]{message}

%Chiffrement affine
\ChiffrementAffine[clés]{message}

%Chiffrement de Hill
\ChiffrementHill[clés]{message}
```

68.2 Chiffrement de César



Code \LaTeX et sortie \LaTeX

```
%Chiffrement de César
\ChiffrementCesar[Decal=4]{ABCDEFGHIJKLMNOPQRSTUVWXYZ}
```



EFGHIJKLMNOPQRSTUVWXYZABCD



Les clés disponibles sont :

- la clé `<Decal>` qui spécifie le décalage à appliquer; défaut `<5>`
- le booléen `<Dechiffr>` pour déchiffrer. défaut `<false>`

L'argument obligatoire, entre `{...}` est le message, avec espace et/ou majuscules et/ou minuscules.



Code \LaTeX et sortie \LaTeX

```
%Chiffrement de César, décalage de 5
\ChiffrementCesar{TEXTE A CHIFFRER}
```



YJCYJ F HMNKKWJW



Code \LaTeX et sortie \LaTeX

```
%Chiffrement de César, décalage de 5
\ChiffrementCesar[Decal=7]{TEXTE A CHIFFRER}
```



ALEAL H JOPMMYLY



Code \LaTeX et sortie \LaTeX

```
%Déchiffrement de César, décalage de 5
\ChiffrementCesar[Dechiffr]{IJHTIJW HJXFV}
```



DECODER CESAR

68.3 Inverse modulo



Code \LaTeX et sortie \LaTeX

```
%Inverse modulo, version non étoilée, résultat stocké dans \resinvmod  
\InverseModulo{3}{26}\resinvmod
```



9



Code \LaTeX et sortie \LaTeX

```
%Inverse modulo, version étoilée, avec rédaction (fixée)  
\InverseModulo*{3}{26}
```



On a $\text{PGCD}(3; 26) = 1$. Le PGCD étant égal à 1, on en déduit que 3 admet un inverse modulo 26.
De plus on a $3 \times 9 = 27 \equiv 1 [26]$, donc 9 est l'inverse de 3 modulo 26.



La version étoilée présente une rédaction sommaire, tandis que la version non étoilée détermine l'inverse (éventuelle) et stocke le résultat dans la macro \LaTeX `\resinvmod`.
Les deux arguments, obligatoires et entre \LaTeX `{...}`, correspondent aux entiers, le second étant l'entier *du modulo*.



Code \LaTeX et sortie \LaTeX

```
\InverseModulo{2}{26}\resinvmod
```



2 n'est pas inversible modulo 26.



Code \LaTeX et sortie \LaTeX

```
\InverseModulo*{2}{26}
```



On a $\text{PGCD}(2; 26) = 2$. Le PGCD étant différent de 1, on en déduit que 2 n'est pas inversible modulo 26.

68.4 Chiffrement affine



Le principe est ici de travailler sur un chiffrement affine, du type $ax + b[n]$, avec gestion des cas de non possibilité de déchiffrement.

Le code permet de chiffrer et déchiffrer un message constitué des caractères majuscules et/ou minuscules et éventuellement des espaces.



Code \LaTeX et sortie \LaTeX

```
%Chiffrement affine  
\ChiffrementAffine[a=3,b=12]{Texte a chiffrer}
```



Rydry m shkbblyl



Les clés disponibles sont :

- la clé $\langle a \rangle$ qui spécifie le coefficient a ; défaut $\langle 3 \rangle$
- la clé $\langle b \rangle$ qui spécifie le coefficient b ; défaut $\langle 12 \rangle$
- le booléen $\langle \text{Dechiffr} \rangle$ qui propose le déchiffrement. défaut $\langle \text{false} \rangle$

L'argument obligatoire, entre \LaTeX `{...}` est le message, avec espace et/ou majuscules et/ou minuscules.

```

</> Code  $\LaTeX$  et sortie  $\LaTeX$ 
\ChiffrementAffine[a=5,b=17]{BTSSIO}
-----
WIDDFJ

```

```

</> Code  $\LaTeX$  et sortie  $\LaTeX$ 
\ChiffrementAffine[Dechiffr,a=5,b=17]{widdfj}
-----
btssio

```

```

</> Code  $\LaTeX$  et sortie  $\LaTeX$ 
\ChiffrementAffine[Dechiffr,a=2,b=13]{WIDDFJ}
-----
Le message ne peut pas être déchiffré car PGCD(2;26) ≠ 1!

```

68.5 Chiffrement de Hill



Le principe est ici de travailler sur un chiffrement de Hill, du type $A \times X[n]$, avec A une matrice 2×2 . Le code permet de chiffrer et déchiffrer un message constitué des caractères majuscules et/ou minuscules, complétés éventuellement avec le caractère A pour avoir un nombre pair de caractères. Le code se charge également de gérer les cas particuliers de non possibilité de déchiffrement.

```

</> Code  $\LaTeX$  et sortie  $\LaTeX$ 
\ChiffrementHill[Matrice={3,5,1,2}]{ELECTION}
-----
PAWITJDO

```



Les clés disponibles sont :

- la clé **<Matrice>** qui spécifie les coefficients de la matrice 2×2 défaut **<1,2,3,5>**
- le booléen **<Dechiffr>** qui propose le déchiffrement. défaut **<false>**

L'argument obligatoire, entre `{...}` est le message, avec espace et/ou majuscules et/ou minuscules.

```

</> Code  $\LaTeX$  et sortie  $\LaTeX$ 
\ChiffrementHill[Matrice={3,5,6,17}]{TEXTEACRYPTER}
-----
ZAITMYNPRJZAZY

```

```

</> Code  $\LaTeX$  et sortie  $\LaTeX$ 
\ChiffrementHill[Matrice={3,5,1,2},Dechiffr]{pawitjdo}
-----
election

```

```

</> Code  $\LaTeX$  et sortie  $\LaTeX$ 
\ChiffrementHill[Matrice={1,2,3,4},Dechiffr]{PAWITJDO}
-----
Le déterminant de la matrice  $\begin{pmatrix} 1 & 2 \\ 3 & 4 \end{pmatrix}$  (qui vaut  $-2$ ) n'est pas inversible modulo 26, donc pas de déchiffrement!

```



Code \LaTeX et sortie \LaTeX

```
\ChiffrementHill[Matrice={1,2,3,6},Dechiffr]{PAWITJDO}
```



La matrice $\begin{pmatrix} 1 & 2 \\ 3 & 6 \end{pmatrix}$ n'est pas inversible, donc pas de déchiffrement possible!

69 Primorielle

69.1 Idée



3.04a L'idée est de proposer de quoi travailler avec les primorielles (produit des nombres premiers inférieurs ou égaux à un entier donné).

Les calculs sont effectués par le package `xint`, et le formatage peut être effectué par le package `siunitx`.



Code \LaTeX

```
\Primorielle(*) [clés]{nb}
```



Code \LaTeX et sortie \LaTeX

```
\Primorielle{9}\  
\Primorielle{17}
```



```
210  
510510
```

69.2 Clés



La version *étoilée* ne formate pas les résultats par `siunitx`.

Les **clés** disponibles pour cette commande sont :

- **Enonce** : booléen pour afficher l'énoncé; défaut **false**
- **Complet** : booléen pour afficher la formule complète; défaut **false**
- **Grand** : booléen pour les grands résultats; défaut **false**
- **Sens** : préciser l'ordre pour les détails **d/m**; défaut **m**
- **ChSignif** : nombre de chiffres significatifs pour les grands résultats. défaut **9**



Code \LaTeX et sortie \LaTeX

```
\Primorielle[Enonce,Complet]{9}
```



```
9# = 2 × 3 × 5 × 7 = 210
```



Code \LaTeX et sortie \LaTeX

```
\Primorielle[Enonce,Complet,Sens=d]{23}
```



```
23# = 23 × 19 × 17 × 13 × 11 × 7 × 5 × 3 × 2 = 223 092 870
```

70 Opérations posées

70.1 Idée



3.02c L'idée est de proposer une commande poser une opération :

- addition/soustraction/multiplication;
- avec retenues pour l'addition et la soustraction (**3.02d**).



La commande est disponible avec tout compilateur, et seule l'addition est compatible avec l'affichage des retenues.

Les commandes présentées dans la partie projets sont cependant toujours disponibles, pour le moment.



Code \LaTeX

```
%opération posée  
\OperationPosee[clés]{opération}
```



Code \LaTeX et sortie \LaTeX

```
%Addition  
\OperationPosee{9999+851}
```



```
  1 1 1 1  
  9 9 9 9  
+   8 5 1  
-----  
= 1 0 8 5 0
```



Code \LaTeX et sortie \LaTeX

```
%Soustraction binaire  
\OperationPosee[Base=bin]{10001-1101}
```



```
  1 0 0 0 1  
-  1 1 1 0 1  
-----  
=   1 0 0
```



Code \LaTeX et sortie \LaTeX

```
%Multiplication hexa  
\OperationPosee[Base=hex]{ACDC*AF4}
```



```
      A C D C  
×      A F 4  
-----  
    2 B 3 7 0  
+   A 2 0 E 4 .  
+   6 C 0 9 8 . .  
-----  
=   7 6 5 5 9 B 0
```

70.2 Clés et options



En ce qui concerne la commande, les **clés**, disponibles entre $\langle \dots \rangle$, sont :

- $\langle \text{Base} \rangle$ pour spécifier la base ($\langle \text{dec} \rangle$ par défaut);
- $\langle \text{LimiteCapac} \rangle$ pour fixer une limite de chiffres ($\langle 0 \rangle$ pour aucune limite par défaut);
- $\langle \text{SymbDecal} \rangle$ pour le symbole du décalages des multiplications ($\langle . \rangle$ par défaut);
- $\langle \text{Offset} \rangle$ pour l'espacement horizontal entre les chiffres ($\langle 6\text{pt} \rangle$ par défaut);
- $\langle \text{CouleurRetenue} \rangle$ pour la couleur des retenues dans les additions ($\langle \text{red} \rangle$ par défaut);
- $\langle \text{Interm} \rangle$:= booléen pour afficher les étapes intermédiaires des multiplications ($\langle \text{true} \rangle$ par défaut);
- $\langle \text{AffRetenues} \rangle$:= booléen pour afficher les retenues des additions/soustractions ($\langle \text{true} \rangle$ par défaut);
- $\langle \text{AffEgal} \rangle$:= booléen pour afficher le signe = du résultat ($\langle \text{true} \rangle$ par défaut).

70.3 Exemples



Code \LaTeX et sortie \LaTeX

```
%Addition décimale  
\OperationPosee{8475+6520}
```

$$\begin{array}{r} \overset{1}{8} 4 7 5 \\ + \quad 6 5 2 0 \\ \hline = 1 4 9 9 5 \end{array}$$

Code \LaTeX et sortie \LaTeX

```
%Addition binaire  
\OperationPosee[Base=bin]{1111+111} et  
\OperationPosee[Base=bin,AffRetenues=false]{1111+111}
```

$$\begin{array}{r} \overset{1}{1} \overset{1}{1} \overset{1}{1} \overset{1}{1} \\ + \quad \quad 1 1 1 \\ \hline = 1 0 1 1 0 \end{array} \quad \text{et} \quad \begin{array}{r} 1 1 1 1 \\ + \quad \quad 1 1 1 \\ \hline = 1 0 1 1 0 \end{array}$$

Code \LaTeX et sortie \LaTeX

```
%Addition hexa  
\OperationPosee[Base=hex]{ABC+DE}
```

$$\begin{array}{r} \overset{1}{A} \overset{1}{B} C \\ + \quad D E \\ \hline = B 9 A \end{array}$$



Code \LaTeX et sortie \LaTeX

```
%Mutiplication hexa
\texttt{\OperationPosee[Base=hex]{ABCD*FAFA}}
```



```

      A B C D
x     F A F A
-----
    6 B 6 0 2
+   A 1 1 0 3 .
+   6 B 6 0 2 . .
+   A 1 1 0 3 . . .
-----
=  A 8 6 D F 8 3 2
```



Code \LaTeX et sortie \LaTeX

```
%Mutiplication hexa, limité à 4 'chiffres'
\texttt{\OperationPosee[Base=hex,LimiteCapac=4]{ABCD*FAFA}}
```



```

      A B C D
x     F A F A
-----
      B 6 0 2
+   1 1 0 3 .
+   B 6 0 2 . .
+   1 1 0 3 . . .
-----
=     F 8 3 2
```



Code \LaTeX et sortie \LaTeX

```
%Mutiplication hexa, sans lignes intermédiaires
\textsf{\OperationPosee[Base=hex,Interm=false]{ABCD*FE}}
```



```

      A B C D
x         F E
-----
=  A A 7 5 6 6
```



Code \LaTeX et sortie \LaTeX

```
%Soustraction hexa, sans signe '=', sans espacement horizontal
{\Huge\ttfamily\OperationPosee[Base=hex,AffEgal=false]{ABCD-FE}}
```



```

  A B C D
-   F E
-----
A A C F
```

Thème

ÉCRITURES, SIMPLIFICATIONS

Douzième partie

Écritures, simplifications

71 Simplification sous forme d'une fractions

71.1 Idée



L'idée est d'obtenir une commande pour *simplifier* un calcul sous forme de fraction irréductible.



Code \LaTeX

```
\ConversionFraction(*)[option de formatage]{calcul}
```

71.2 Commande et options



Quelques explications sur cette commande :

- [2.5.1](#) la version *étoilée* force l'écriture du signe « - » sur le numérateur;
- le premier argument, *optionnel* et entre [...] permet de spécifier un formatage du résultat :
 - `<t>` pour l'affichage de la fraction en mode tfrac;
 - `<d>` pour l'affichage de la fraction en mode dfrac;
 - `<n>` pour l'affichage de la fraction en mode nicefrac;
 - `<dec>` pour l'affichage du résultat en mode décimal (sans arrondi!);
 - `<dec=k>` pour l'affichage du résultat en mode décimal arrondi à 10^{-k} ;
- le second argument, *obligatoire*, est quant à lui, le calcul en syntaxe xint.

À noter que la macro est dans un bloc `\ensuremath` donc les `\$...$` ne sont pas nécessaires.



Code \LaTeX

```
\ConversionFraction{-10+1/3*(-5/16)}           %sortie par défaut
\ConversionFraction*{-10+1/3*(-5/16)}         %sortie fraction avec - sur numérateur
\ConversionFraction[d]{-10+1/3*(-5/16)}       %sortie en displaystyle
\ConversionFraction[n]{-10+1/3*(-5/16)}       %sortie en nicefrac
\ConversionFraction[dec=4]{-10+1/3*(-5/16)}   %sortie en décimal arrondi à 0,0001
\ConversionFraction{2+91/7}                   %entier formaté
\ConversionFraction{111/2145}
\ConversionFraction{111/3}
```



Sortie \LaTeX

```
- 485
 48
-485
 48
- 485
 48
-485/48
-10,1042
15
 37
 715
37
```



Code \LaTeX et sortie \LaTeX

```

 $\frac{111}{2145}=\ConversionFraction{111/2145}$ \\
 $\frac{3}{15}=\ConversionFraction[]{3/15}$ \\
 $\tfrac{3}{15}=\ConversionFraction[t]{3/15}$ \\
 $\dfrac{3}{15}=\ConversionFraction[d]{3/15}$ \\
 $\dfrac{0,42}{0,015}=\ConversionFraction[d]{0.42/0.015}$ \\
 $\dfrac{0,41}{0,015}=\ConversionFraction[d]{0.41/0.015}$ \\
 $\dfrac{1}{7}-\dfrac{3}{8}=\ConversionFraction[d]{1/7-3/8}$ \\
 $\ConversionFraction[d]{1+1/2}$ \\
 $\ConversionFraction{0.1/0.7+30/80}$$$$$$$$$$ 
```



$$\frac{111}{2145} = \frac{37}{715}$$

$$\frac{3}{15} = \frac{1}{5}$$

$$\frac{3}{15} = \frac{1}{5}$$

$$\frac{3}{15} = \frac{1}{5}$$

$$\frac{0,42}{0,015} = 28$$

$$\frac{0,41}{0,015} = \frac{82}{3}$$

$$\frac{1}{7} - \frac{3}{8} = -\frac{13}{56}$$

$$\frac{3}{2}$$

$$\frac{29}{56}$$

$$\frac{29}{56}$$



A priori le package `xint` permet de s'en sortir pour des calculs « simples », je ne garantis pas que tout calcul ou toute division donne un résultat *satisfaisant* !

72 Écriture d'un trinôme, trinôme aléatoire

72.1 Idée



L'idée est de proposer une commande pour écrire, sous forme développée réduite, un trinôme en fonction de ses coefficients a , b et c (avec $a \neq 0$), avec la gestion des coefficients nuls ou égaux à ± 1 .

En combinant avec le package `\xfp` et fonction de générateur d'entiers aléatoires, on peut de ce fait proposer une commande pour générer aléatoirement des trinômes à coefficients entiers (pour des fiches d'exercices par exemple).

L'affichage des monômes est géré par le package `\siunitx` et le tout est dans un environnement `\ensuremath`.



Code \LaTeX

```
\EcritureTrinome[options]{a}{b}{c}
```



Code \LaTeX et sortie \LaTeX

```
\EcritureTrinome{1}{7}{0}\  
\EcritureTrinome{1.5}{7.3}{2.56}\  
\EcritureTrinome{-1}{0}{12}\  
\EcritureTrinome{-1}{-5}{0}
```



```
 $x^2 + 7x$   
 $1,5x^2 + 7,3x + 2,56$   
 $-x^2 + 12$   
 $-x^2 - 5x$ 
```

72.2 Clés et options



Quelques clés et options sont disponibles :

- la clé booléenne `\Alea` pour autoriser les coefficients aléatoires; défaut `\false`
- la clé booléenne `\Anegatif` pour autoriser a à être négatif. défaut `\true`



La clé `\Alea` va modifier la manière de saisir les coefficients, il suffira dans ce cas de préciser les bornes, sous la forme `\valmin, \valmax`, de chacun des coefficients. C'est ensuite le package `\xfp` qui va se charger de générer les coefficients.



Code \LaTeX et sortie \LaTeX

```
Avec $a$ entre 1 et 5 (et signe aléatoire) puis $b$ entre $-5$ et 5 puis $c$ entre $-10$ et 20 : \  
\  
$f(x)=\EcritureTrinome[Alea]{1,5}{-5,5}{-10,10}$\  
$g(x)=\EcritureTrinome[Alea]{1,5}{-5,5}{-10,10}$\  
$h(x)=\EcritureTrinome[Alea]{1,5}{-5,5}{-10,10}$\  
Avec $a$ entre 1 et 10 (forcément positif) puis $b$ entre $-2$ et 2 puis $c$ entre 0 et 4 : \  
\EcritureTrinome[Alea,Anegatif=false]{1,10}{-2,2}{0,4}\  
\EcritureTrinome[Alea,Anegatif=false]{1,10}{-2,2}{0,4}\  
\EcritureTrinome[Alea,Anegatif=false]{1,10}{-2,2}{0,4}
```



```
Avec  $a$  entre 1 et 5 (et signe aléatoire) puis  $b$  entre  $-5$  et 5 puis  $c$  entre  $-10$  et 20 :  
 $f(x) = 5x^2 - 2x + 9$   
 $g(x) = -2x^2 + 4x - 1$   
 $h(x) = -3x^2 + 4x + 8$   
Avec  $a$  entre 1 et 10 (forcément positif) puis  $b$  entre  $-2$  et 2 puis  $c$  entre 0 et 4 :  
 $10x^2 + 2x + 4$   
 $3x^2 + x + 4$   
 $7x^2 + x + 1$ 
```

74 Mesure principale d'un angle

74.1 Idée



2.1.2 L'idée est de proposer (sur une suggestion de Marylyne Vignal) une commande pour déterminer la mesure principale d'un angle en radian.



</> Code \LaTeX

```
\MesurePrincipale[booléens]{angle} %dans un mode mathématique
```



La commande est à insérer dans un environnement mathématique, via $\$ \dots \$$ ou $\backslash [\dots \backslash]$.
L'angle est donné sous forme *explicite* avec la chaîne π .

74.2 Exemples



Pour cette commande :

- le booléen **<d>** permet de forcer l'affichage en $\text{\texttt{displaystyle}}$; défaut **<false>**
- le booléen **<Crochets>** permet d'afficher le *modulo* entre crochets (sinon parenthèses); défaut **<false>**
- **2.6.0** le booléen **<Brut>** pour afficher uniquement la mesure principale; défaut **<false>**
- l'argument *obligatoire* est en écriture *en ligne*.



</> Code \LaTeX

```
\$ \MesurePrincipale[d]{54pi/7}$  
\$ \MesurePrincipale[d]{-128pi/15}$  
\$ \MesurePrincipale{3pi/2}$  
\$ \MesurePrincipale[Crochets]{5pi/2}$  
\$ \MesurePrincipale{-13pi}$  
\$ \MesurePrincipale{28pi}$  
\$ \MesurePrincipale[d]{14pi/4}$  
\$ \MesurePrincipale[Crochets]{14pi/7}$  
\$ \dfrac{121\pi}{12} = \MesurePrincipale[Brut]{121pi/12}$ à $2\pi$ près
```



Sortie \LaTeX

$$\frac{54\pi}{7} = \frac{-2\pi}{7} (2\pi)$$

$$\frac{-128\pi}{15} = \frac{-8\pi}{15} (2\pi)$$

$$\frac{3\pi}{2} = \frac{-\pi}{2} (2\pi)$$

$$\frac{5\pi}{2} = \frac{\pi}{2} [2\pi]$$

$$-13\pi = \pi (2\pi)$$

$$28\pi = 0 (2\pi)$$

$$\frac{14\pi}{4} = \frac{-\pi}{2} (2\pi)$$

$$\frac{14\pi}{7} = 0 [2\pi]$$

$$\frac{121\pi}{12} = \frac{\pi}{12} \text{ à } 2\pi \text{ près}$$

75 Lignes trigonométriques

75.1 Idée



2.6.0 L'idée est de proposer pour déterminer les lignes trigonométriques (cos, sin et tan) d'angles classiques, formés des « π » et « π sur 2 ; 3 ; 4 ; 5 ; 6 ; 8 ; 10 ; 12 ».

La commande détermine – et affiche si demandée la réduction – et la valeur exacte de la ligne trigonométrique demandée.



Code \LaTeX

```
\LigneTrigo(*) [booléens]{cos/sin/tan}(angle)
```

75.2 Commande



Pour cette commande :

- la version *étoilée* n'affiche pas l'angle initial;
- le booléen **<d>** permet de forcer l'affichage en `\displaystyle`; défaut **<false>**
- le booléen **<Etapes>** permet d'afficher la réduction avant le résultat; défaut **<false>**
- le premier argument *obligatoire*, entre `{...}` est le type de calcul demandé, parmi **<cos / sin / tan>**;
- le second argument *obligatoire*, entre `(...)` est l'angle, donné en ligne, avec `\pi`.



Code \LaTeX et sortie \LaTeX

```
$$\LigneTrigo{cos}(56pi/3)$ et $$\LigneTrigo{sin}(56pi/3)$ et $$\LigneTrigo{tan}(56pi/3)$
```



$-\frac{1}{2}$ et $\frac{\sqrt{3}}{2}$ et $-\sqrt{3}$



Code \LaTeX et sortie \LaTeX

```
$$\LigneTrigo[d,Etapes]{cos}(56pi/3)$ et $$\LigneTrigo[d,Etapes]{sin}(56pi/3)$
```



$\cos\left(\frac{56\pi}{3}\right) = \cos\left(\frac{2\pi}{3}\right) = -\frac{1}{2}$ et $\sin\left(\frac{56\pi}{3}\right) = \sin\left(\frac{2\pi}{3}\right) = \frac{\sqrt{3}}{2}$



Code \LaTeX et sortie \LaTeX

```
$$\LigneTrigo*[d,Etapes]{cos}(2pi/3)$ et $$\LigneTrigo*[d,Etapes]{sin}(2pi/3)$
```



$\cos\left(\frac{2\pi}{3}\right) = -\frac{1}{2}$ et $\sin\left(\frac{2\pi}{3}\right) = \frac{\sqrt{3}}{2}$



Code \LaTeX et sortie \LaTeX

```
$$\LigneTrigo[d,Etapes]{cos}(146pi)$ et $$\LigneTrigo[d,Etapes]{sin}(146pi)$
```



$\cos(146\pi) = \cos(0) = 1$ et $\sin(146\pi) = \sin(0) = 0$



Code \LaTeX et sortie \LaTeX

```
$$\LigneTrigo[d,Etapes]{cos}(-551pi/12)$ et $$\LigneTrigo[d,Etapes]{sin}(-551pi/12)$
```



$\cos\left(\frac{-551\pi}{12}\right) = \cos\left(\frac{\pi}{12}\right) = \frac{\sqrt{6} + \sqrt{2}}{4}$ et $\sin\left(\frac{-551\pi}{12}\right) = \sin\left(\frac{\pi}{12}\right) = \frac{\sqrt{6} - \sqrt{2}}{4}$



Code \LaTeX et sortie \LaTeX

$\backslash\text{LigneTrigo}[d,\text{Etapes}]{\cos}(447\pi/8)$ et $\backslash\text{LigneTrigo}[d,\text{Etapes}]{\sin}(447\pi/8)$



$$\cos\left(\frac{447\pi}{8}\right) = \cos\left(\frac{-\pi}{8}\right) = \frac{\sqrt{2+\sqrt{2}}}{2} \text{ et } \sin\left(\frac{447\pi}{8}\right) = \sin\left(\frac{-\pi}{8}\right) = -\frac{\sqrt{2-\sqrt{2}}}{2}$$



Code \LaTeX et sortie \LaTeX

$\backslash\text{LigneTrigo}[d,\text{Etapes}]{\cos}(-\pi/8)$ et $\backslash\text{LigneTrigo}[d,\text{Etapes}]{\sin}(-\pi/8)$



$$\cos\left(\frac{-\pi}{8}\right) = \frac{\sqrt{2+\sqrt{2}}}{2} \text{ et } \sin\left(\frac{-\pi}{8}\right) = -\frac{\sqrt{2-\sqrt{2}}}{2}$$



Code \LaTeX et sortie \LaTeX

$\backslash\text{LigneTrigo}[d,\text{Etapes}]{\cos}(-595\pi/12)$ et $\backslash\text{LigneTrigo}[d,\text{Etapes}]{\sin}(-595\pi/12)$ et $\backslash\text{LigneTrigo}[d,\text{Etapes}]{\tan}(-595\pi/12)$



$$\cos\left(\frac{-595\pi}{12}\right) = \cos\left(\frac{5\pi}{12}\right) = \frac{\sqrt{6}-\sqrt{2}}{4} \text{ et } \sin\left(\frac{-595\pi}{12}\right) = \sin\left(\frac{5\pi}{12}\right) = \frac{\sqrt{6}+\sqrt{2}}{4} \text{ et } \tan\left(\frac{-595\pi}{12}\right) = \tan\left(\frac{5\pi}{12}\right) = 2+\sqrt{3}$$



Code \LaTeX et sortie \LaTeX

$\backslash\text{LigneTrigo}[d,\text{Etapes}]{\cos}(33\pi/10)$ et $\backslash\text{LigneTrigo}[d,\text{Etapes}]{\sin}(33\pi/10)$ et $\backslash\text{LigneTrigo}[d,\text{Etapes}]{\tan}(33\pi/10)$



$$\cos\left(\frac{33\pi}{10}\right) = \cos\left(\frac{-7\pi}{10}\right) = -\frac{\sqrt{10-2\sqrt{5}}}{4} \text{ et } \sin\left(\frac{33\pi}{10}\right) = \sin\left(\frac{-7\pi}{10}\right) = -\frac{1+\sqrt{5}}{4}$$

$$\tan\left(\frac{33\pi}{10}\right) = \tan\left(\frac{-7\pi}{10}\right) = \frac{\sqrt{25+10\sqrt{5}}}{5}$$



Code \LaTeX et sortie \LaTeX

$\backslash\text{LigneTrigo}[d,\text{Etapes}]{\cos}(-14\pi/5)$ et $\backslash\text{LigneTrigo}[d,\text{Etapes}]{\sin}(-14\pi/5)$ et $\backslash\text{LigneTrigo}[d,\text{Etapes}]{\tan}(-14\pi/5)$



$$\cos\left(\frac{-14\pi}{5}\right) = \cos\left(\frac{-4\pi}{5}\right) = \frac{-1-\sqrt{5}}{4} \text{ et } \sin\left(\frac{-14\pi}{5}\right) = \sin\left(\frac{-4\pi}{5}\right) = -\frac{\sqrt{10-2\sqrt{5}}}{4}$$

$$\tan\left(\frac{-14\pi}{5}\right) = \tan\left(\frac{-4\pi}{5}\right) = \sqrt{5-2\sqrt{5}}$$

75.3 Valeurs disponibles



Les valeurs disponibles sont :

angle	0	$\frac{\pi}{6}$	$\frac{\pi}{4}$	$\frac{\pi}{3}$	$\frac{\pi}{2}$	$\frac{2\pi}{3}$	$\frac{3\pi}{4}$	$\frac{5\pi}{6}$	π
cos	1	$\frac{\sqrt{3}}{2}$	$\frac{\sqrt{2}}{2}$	$\frac{1}{2}$	0	$-\frac{1}{2}$	$-\frac{\sqrt{2}}{2}$	$-\frac{\sqrt{3}}{2}$	-1
sin	0	$\frac{1}{2}$	$\frac{\sqrt{2}}{2}$	$\frac{\sqrt{3}}{2}$	1	$\frac{\sqrt{3}}{2}$	$\frac{\sqrt{2}}{2}$	$\frac{1}{2}$	0
tan	0	$\frac{\sqrt{3}}{3}$	1	$\sqrt{3}$		$-\sqrt{3}$	-1	$-\frac{\sqrt{3}}{3}$	0

angle		$-\frac{\pi}{6}$	$-\frac{\pi}{4}$	$-\frac{\pi}{3}$	$-\frac{\pi}{2}$	$-\frac{2\pi}{3}$	$-\frac{3\pi}{4}$	$-\frac{5\pi}{6}$	
cos		$\frac{\sqrt{3}}{2}$	$\frac{\sqrt{2}}{2}$	$\frac{1}{2}$	0	$-\frac{1}{2}$	$-\frac{\sqrt{2}}{2}$	$-\frac{\sqrt{3}}{2}$	
sin		$-\frac{1}{2}$	$-\frac{\sqrt{2}}{2}$	$-\frac{\sqrt{3}}{2}$	-1	$-\frac{\sqrt{3}}{2}$	$-\frac{\sqrt{2}}{2}$	$-\frac{1}{2}$	
tan		$-\frac{\sqrt{3}}{3}$	-1	$-\sqrt{3}$		$\sqrt{3}$	1	$\frac{\sqrt{3}}{3}$	

angle	$\frac{\pi}{8}$	$\frac{3\pi}{8}$	$\frac{5\pi}{8}$	$\frac{7\pi}{8}$	$\frac{\pi}{12}$	$\frac{5\pi}{12}$	$\frac{7\pi}{12}$	$\frac{11\pi}{12}$
cos	$\frac{\sqrt{2+\sqrt{2}}}{2}$	$\frac{\sqrt{2-\sqrt{2}}}{2}$	$-\frac{\sqrt{2-\sqrt{2}}}{2}$	$-\frac{\sqrt{2+\sqrt{2}}}{2}$	$\frac{\sqrt{6+\sqrt{2}}}{4}$	$\frac{\sqrt{6-\sqrt{2}}}{4}$	$-\frac{\sqrt{6+\sqrt{2}}}{4}$	$-\frac{\sqrt{6-\sqrt{2}}}{4}$
sin	$\frac{\sqrt{2-\sqrt{2}}}{2}$	$\frac{\sqrt{2+\sqrt{2}}}{2}$	$\frac{\sqrt{2+\sqrt{2}}}{2}$	$\frac{\sqrt{2-\sqrt{2}}}{2}$	$\frac{\sqrt{6-\sqrt{2}}}{4}$	$\frac{\sqrt{6+\sqrt{2}}}{4}$	$\frac{\sqrt{6+\sqrt{2}}}{4}$	$\frac{\sqrt{6-\sqrt{2}}}{4}$
tan	$-1 + \sqrt{2}$	$1 + \sqrt{2}$	$-1 - \sqrt{2}$	$1 - \sqrt{2}$	$2 - \sqrt{3}$	$2 + \sqrt{3}$	$-2 - \sqrt{3}$	$-2 + \sqrt{3}$

angle	$-\frac{\pi}{8}$	$-\frac{3\pi}{8}$	$-\frac{5\pi}{8}$	$-\frac{7\pi}{8}$	$-\frac{\pi}{12}$	$-\frac{5\pi}{12}$	$-\frac{7\pi}{12}$	$-\frac{11\pi}{12}$
cos	$\frac{\sqrt{2+\sqrt{2}}}{2}$	$\frac{\sqrt{2-\sqrt{2}}}{2}$	$-\frac{\sqrt{2-\sqrt{2}}}{2}$	$-\frac{\sqrt{2+\sqrt{2}}}{2}$	$\frac{\sqrt{6+\sqrt{2}}}{4}$	$\frac{\sqrt{6-\sqrt{2}}}{4}$	$-\frac{\sqrt{6+\sqrt{2}}}{4}$	$-\frac{\sqrt{6-\sqrt{2}}}{4}$
sin	$-\frac{\sqrt{2-\sqrt{2}}}{2}$	$-\frac{\sqrt{2+\sqrt{2}}}{2}$	$-\frac{\sqrt{2+\sqrt{2}}}{2}$	$-\frac{\sqrt{2-\sqrt{2}}}{2}$	$-\frac{\sqrt{6+\sqrt{2}}}{4}$	$-\frac{\sqrt{6-\sqrt{2}}}{4}$	$-\frac{\sqrt{6-\sqrt{2}}}{4}$	$-\frac{\sqrt{6+\sqrt{2}}}{4}$
tan	$1 - \sqrt{2}$	$-1 - \sqrt{2}$	$1 + \sqrt{2}$	$-1 + \sqrt{2}$	$-2 + \sqrt{3}$	$-2 - \sqrt{3}$	$2 + \sqrt{3}$	$2 - \sqrt{3}$

angle	$-\frac{4\pi}{5}$	$-\frac{3\pi}{5}$	$-\frac{2\pi}{5}$	$-\frac{\pi}{5}$	$\frac{\pi}{5}$	$\frac{2\pi}{5}$	$\frac{3\pi}{5}$	$\frac{4\pi}{5}$
cos	$\frac{-1-\sqrt{5}}{4}$	$\frac{1-\sqrt{5}}{4}$	$\frac{-1+\sqrt{5}}{4}$	$\frac{1+\sqrt{5}}{4}$	$\frac{1+\sqrt{5}}{4}$	$\frac{-1+\sqrt{5}}{4}$	$\frac{1-\sqrt{5}}{4}$	$\frac{-1-\sqrt{5}}{4}$
sin	$-\frac{\sqrt{10-2\sqrt{5}}}{4}$	$-\frac{\sqrt{10+2\sqrt{5}}}{4}$	$-\frac{\sqrt{10+2\sqrt{5}}}{4}$	$-\frac{\sqrt{10-2\sqrt{5}}}{4}$	$\frac{\sqrt{10-2\sqrt{5}}}{4}$	$\frac{\sqrt{10+2\sqrt{5}}}{4}$	$\frac{\sqrt{10+2\sqrt{5}}}{4}$	$\frac{\sqrt{10-2\sqrt{5}}}{4}$
tan	$\sqrt{5-2\sqrt{5}}$	$\sqrt{5+2\sqrt{5}}$	$-\sqrt{5+2\sqrt{5}}$	$-\sqrt{5-2\sqrt{5}}$	$\sqrt{5-2\sqrt{5}}$	$\sqrt{5+2\sqrt{5}}$	$-\sqrt{5+2\sqrt{5}}$	$-\sqrt{5-2\sqrt{5}}$

angle	$-\frac{9\pi}{10}$	$-\frac{7\pi}{10}$	$-\frac{3\pi}{10}$	$-\frac{\pi}{10}$	$\frac{\pi}{10}$	$\frac{3\pi}{10}$	$\frac{7\pi}{10}$	$\frac{9\pi}{10}$
cos	$-\frac{\sqrt{10+2\sqrt{5}}}{4}$	$-\frac{\sqrt{10-2\sqrt{5}}}{4}$	$\frac{\sqrt{10-2\sqrt{5}}}{4}$	$\frac{\sqrt{10+2\sqrt{5}}}{4}$	$\frac{\sqrt{10+2\sqrt{5}}}{4}$	$\frac{\sqrt{10-2\sqrt{5}}}{4}$	$-\frac{\sqrt{10-2\sqrt{5}}}{4}$	$-\frac{\sqrt{10+2\sqrt{5}}}{4}$
sin	$\frac{1-\sqrt{5}}{4}$	$-\frac{1+\sqrt{5}}{4}$	$-\frac{1+\sqrt{5}}{4}$	$\frac{1-\sqrt{5}}{4}$	$\frac{-1+\sqrt{5}}{4}$	$\frac{1+\sqrt{5}}{4}$	$\frac{1+\sqrt{5}}{4}$	$\frac{-1+\sqrt{5}}{4}$
tan	$\frac{\sqrt{25-10\sqrt{5}}}{5}$	$\frac{\sqrt{25+10\sqrt{5}}}{5}$	$-\frac{\sqrt{25+10\sqrt{5}}}{5}$	$-\frac{\sqrt{25-10\sqrt{5}}}{5}$	$\frac{\sqrt{25-10\sqrt{5}}}{5}$	$\frac{\sqrt{25+10\sqrt{5}}}{5}$	$-\frac{\sqrt{25+10\sqrt{5}}}{5}$	$-\frac{\sqrt{25-10\sqrt{5}}}{5}$

76 Écriture sous forme de fraction irréductible d'un décimal périodique

76.1 Idées



3.00f L'idée est de proposer une commande pour travailler sur l'écriture fractionnaire d'un nombre à écriture décimale périodique.

À partir de l'écriture sous la forme «A.B \overline{C} », le code se charge de :

- faire les calculs pour obtenir le numérateur et le dénominateur de la fraction (sans simplification);
- ou de présenter le résultat de manière basique;
- ou de rédiger complètement la résolution.



</> Code \LaTeX

```
%commande générale
\FractionPeriode[clés]{partie avant la période}{période}
%résultats bruts, pour utilisation 'externe'
\FractionPeriode{partie avant la période}{période}
%présentation simple := nombre + fraction brute + fraction simplifiée
\FractionPeriode[Simple]{partie avant la période}{période}
%présentation complète := résolution
\FractionPeriode[Solution]{partie avant la période}{période}
```

76.2 Options et clés



Les clés disponibles pour cette commande sont :

- le booléen **<Brut>** qui permet de stocker le numérateur et dénominateur :
 - dans les variables $\frac{\text{num}}{\text{denom}}$ et $\frac{\text{num}}{\text{denom}}$ pour la version *complète*;
 - dans les variables $\frac{\text{num}}{\text{denom}}$ et $\frac{\text{num}}{\text{denom}}$ pour la version *irréductible*;
- le booléen **<d>** pour forcer l'afficher avec \displaystyle ; défaut **<true>**
- la clé **<Inconnue>** qui gère l'inconnue dans la rédaction; défaut **<x>**
- le booléen **<Solution>** qui affiche la résolution *complète*; défaut **<false>**
- le booléen **<Simple>** qui affiche uniquement la *conclusion*; défaut **<false>**
- le booléen **<Enonce>** (en mode **<Simple=true>**) qui affiche le nombre de départ (formaté). défaut **<false>**

À noter que la commande gère automatiquement le mode mathématique éventuel.



⚙️ Code \LaTeX et sortie \LaTeX

```
%version brute, pour extraire numérateur et dénominateur puis mise en forme manuelle
\FractionPeriode{45.1}{23}Numérateur : \FracPerNum{} et \FracPerNumSimpl\par Dénominateur =
  \FracPerDenom{} et \FracPerDenomSimpl\par
\medskip
On a  $\$ \text{num}\{45.1\}\overline{\{23\}} = \frac{\text{num}\{\text{FracPerNum}\}}{\text{num}\{\text{FracPerDenom}\}} =$ 
 $\frac{\text{num}\{\text{FracPerNumSimpl}\}}{\text{num}\{\text{FracPerDenomSimpl}\}} =$ 
 $\frac{\text{num}\{\text{FracPerNumSimpl}\}}{\text{num}\{\text{FracPerDenomSimpl}\}}.$ 
```



Numérateur : 44672 et 22336
Dénominateur = 990 et 495

On a $45,1\overline{23} = \frac{44\,672}{990} = \frac{22\,336}{495} = \frac{22\,336}{495}$.

Code \LaTeX et sortie \LaTeX $\backslash\text{FractionPeriode}[\text{Simple}]{45.1}{23}$ 

$$45,1\overline{23} = \frac{44672}{990} = \frac{22336}{495}$$

Code \LaTeX et sortie \LaTeX $\backslash\text{FractionPeriode}[\text{Solution}]{45.1}{23}$ On note $x = 45,1\overline{23}$.On ramène la période près de la virgule en multipliant par 10^1 :

$$10^1 \times x = 451,2\overline{3} \quad (1)$$

On décale la période avant la virgule, en multipliant l'égalité (1) par 10^2 :

$$10^2 \times 10^1 \times x = 10^2 \times 451,2\overline{3} \Rightarrow 10^3 \times x = 45123,2\overline{3} \quad (2)$$

On soustrait les deux égalités, (2) – (1), ce qui permet d'enlever la partie décimale :

$$\begin{aligned} 10^3 \times x - 10^1 \times x &= 45123,2\overline{3} - 451,2\overline{3} \Rightarrow (10^3 - 10^1) \times x = 45123 - 451 \\ &\Rightarrow 990 \times x = 44672 \\ &\Rightarrow x = \frac{44672}{990} \end{aligned}$$

$$\text{Ainsi on a } 45,1\overline{23} = \frac{44672}{990} = \frac{22336}{495}.$$

Code \LaTeX et sortie \LaTeX $\backslash\text{FractionPeriode}[\text{Simple}]{0.}{4}$ 

$$0,\overline{4} = \frac{4}{9}$$

Code \LaTeX et sortie \LaTeX $\backslash\text{FractionPeriode}[\text{Solution}, \text{Inconnue}=n]{154.99}{174}$ On note $n = 154,99\overline{174}$.On ramène la période près de la virgule en multipliant par 10^2 :

$$10^2 \times n = 15499,1\overline{74} \quad (1)$$

On décale la période avant la virgule, en multipliant l'égalité (1) par 10^3 :

$$10^3 \times 10^2 \times n = 10^3 \times 15499,1\overline{74} \Rightarrow 10^5 \times n = 15499174,1\overline{74} \quad (2)$$

On soustrait les deux égalités, (2) – (1), ce qui permet d'enlever la partie décimale :

$$\begin{aligned} 10^5 \times n - 10^2 \times n &= 15499174,1\overline{74} - 15499,1\overline{74} \Rightarrow (10^5 - 10^2) \times n = 15499174 - 15499 \\ &\Rightarrow 99900 \times n = 15483675 \\ &\Rightarrow n = \frac{15483675}{99900} \end{aligned}$$

$$\text{Ainsi on a } 154,99\overline{174} = \frac{15483675}{99900} = \frac{206449}{1332}.$$

Thème

JEUX ET RÉCRÉATIONS

Treizième partie

Jeux et récréations

77 SudoMaths, en TikZ

77.1 Introduction



L'idée est de *proposer* un environnement TikZ, une commande permettant de tracer des grilles de SudoMaths.

L'environnement créé, lié à TikZ, trace la grille de SudoMaths (avec les blocs démarqués), et peut la remplir avec une liste d'éléments.



Code \LaTeX

```
%grille classique non remplie, avec légendes H/V, {} nécessaires pour préciser que les cases  
seront "vides"  
\SudoMaths{}
```



Code \LaTeX et sortie \LaTeX

```
\SudoMaths{}
```



	a	b	c	d	e	f	g	h	i
A									
B									
C									
D									
E									
F									
G									
H									
I									



La commande `\SudoMaths` crée donc la grille (remplie ou non), dans un environnement TikZ, c'est *c'est tout!*

On peut également utiliser l'*environnement* `\EnvSudoMaths` dans lequel on peut rajouter du code TikZ!



Code \LaTeX

```
%grille "toute seule"  
\SudoMaths[clés]{liste}  
  
%grille avec ajout de code  
\begin{EnvSudoMaths}[clés]{grille}  
  %commandes tikz  
\end{EnvSudoMaths}
```

77.2 Clés et options



Quelques **clés** sont disponibles pour cette commande :

- la clé **<Epaisseur>** pour gérer l'épaisseur des traits épais; défaut **<1.5pt>**
- la clé **<Epaisseur>** pour gérer l'épaisseur des traits fins; défaut **<0.5pt>**
- la clé **<Unite>** qui est l'unité graphique de la figure; défaut **<1cm>**
- la clé **<CouleurCase>** pour la couleur (éventuelles) des cases; défaut **<cyan !50>**
- la clé **<CouleurTexte>** pour gérer la couleur du label des cases; défaut **<blue>**
- la clé **<NbCol>** qui est le nombre de colonnes; défaut **<9>**
- la clé **<NbSubCol>** qui est le nombre de sous-colonnes; défaut **<3>**
- la clé **<NbLig>** qui est le nombre de lignes; défaut **<9>**
- la clé **<NbSubLig>** qui est le nombre de sous-colonnes; défaut **<3>**
- la clé **<Police>** qui formate le label des cases; défaut **<\normalfont\normalsize>**
- le booléen **<Legendes>** qui affiche ou non les légendes (H et V) des cases; défaut **<>true>**
- la clé **<PoliceLeg>** qui formate le label des légendes; défaut **<\normalfont\normalsize>**
- la clé **<ListeLegV>** qui est la liste de la légende verticale; défaut **<ABCD...WXYZ>**
- la clé **<ListeLegH>** qui est la liste de la légende horizontale; défaut **<abcd...wxyz>**
- la clé **<DecalLegende>** qui est le décalage de la légende par rapport à la grille. défaut **<0.45>**



La liste éventuelle des éléments à rentrer dans le tableau est traitée par le package `listofitems`, et se présente sous la forme suivante : `TeX / / / ... / / $ / / / ... / / $... $ / / / ... / /`

Il peut donc être intéressant de *déclarer* la liste au préalable pour simplifier la saisie de la commande!



La **<CouleurCase>** est gérée – en interne – par le caractère `TeX *` qui permet de préciser qu'on veut que la case soit colorée.



Code \LaTeX

```
%grille 6x6 avec blocs 2x3, avec coloration de cases (présentée sous forme de "cases")
\def\grilleSuMa{%
  (a)* / (b)* /      /      / (c)* / (d)* $%
  (e)* /      /      / (f)* / (g)* / (h)* $%
      /      / (i)* /      /      / (j)* $%
      /      / (k)* /      / (l)* / (m)* $%
  (n)* /      / (o)* /      /      / (p)* $%
      /      /      / (q)* /      /      $%
}

\SudoMaths [Unite=0.75cm,NbCol=6,NbSubCol=2,NbLig=6,NbSubLig=3,%
  Police=\small\bfseries\ttfamily,CouleurTexte=red,CouleurCase=yellow!50,%
  Legendes=false]{\grilleSuMa}
```



(a)	(b)			(c)	(d)
(e)			(f)	(g)	(h)
		(i)			(j)
		(k)		(l)	(m)
(n)		(o)			(p)
			(q)		



La grille, créée en TikZ, est portée par le rectangle de « coins » (0;0) et (nbcou; -nblig), de sorte que les labels des cases sont situés au nœuds de coordonnées (x,5; -y,5).



</> Code \LaTeX

```
%grille classique avec coloration de cases et commande tikz
%graduations rajoutées pour la lecture des coordonnées
\def\grilleSuMaB{%
  *////4///S%
  /*///3///S%
  //*/////S%
  ///*/////S%
  ////*/////S%
  /////*///S%
  //5*/////S%
  ////B///S%
  *///9///Q/S%
}

\begin{EnvSudoMaths}[%
  Unite=0.66cm,Police=\footnotesize\bfseries\ttfamily,CouleurCase=violet!50,%
  ListeLegV=QSDFGHJKL,ListeLegH=poiuytrez]{\grilleSuMaB}
  \draw[red,very thick,<-,>=latex] (7.5,-4.5) to[bend right] ++ (4,-1) node[right] {code
  rajouté...} ;
\end{EnvSudoMaths}
```



Sortie \LaTeX

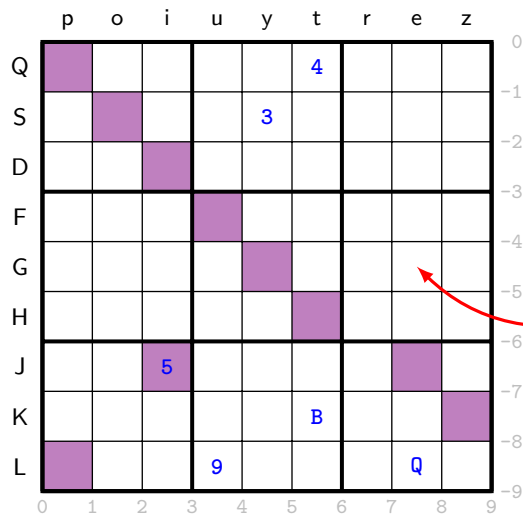

code rajouté pour montrer la case Ge

78 Quelques fractales, en TikZ

78.1 Introduction



`2.7.9` L'idée est de proposer de quoi représenter quelques fractales, créées avec la librairie `lindenmeyersystems`.

Pour le moment, il est possible de :

- tracer un flocon de Koch à une étape donnée;
- tracer un triangle de Sierpinski à une étape donnée;
- présenter différentes étapes successives des flocons de Koch ou des triangles de Sierpinski.



Les figures sont créées en TikZ, et peuvent être autonomes (sans environnement `tikzpicture`). Pour le triangle de Sierpinski, la forme *générale* est *bloquée* pour avoir un rendu *classique*.

78.2 Flocon de Koch et triangle de Sierpinski



La commande pour créer un flocon de Koch ou un triangle de Sierpinski est `\FractaleTikz`. Les éléments de personnalisation sont présentés un peu plus bas.



</> Code \LaTeX

```
%Flocon de Koch, autonome
\FractaleTikz[Type=Koch,clés]<options tikz>

%Flocon de Koch, dans un environnement tikz
\begin{tikzpicture}
  \FractaleTikz*[Type=Koch,clés]
\end{tikzpicture}
```



</> Code \LaTeX

```
%Triangle de Sierpinski, autonome
\FractaleTikz[Type=Sierp,clés]<options tikz>

%Flocon de Koch, dans un environnement tikz
\begin{tikzpicture}
  \FractaleTikz[Type=Sierp,clés]
\end{tikzpicture}
```



Les **<clés>** disponibles pour cette commande sont :

- la clé **<Epaisseur>** pour fixer l'épaisseur des tracés; défaut **<0.6pt>**
- la clé **<Type>**, parmi **<Koch / Sierp>** pour choisir le type de fractale; défaut **<Koch>**
- la clé **<Couleur>** pour fixer la couleur des tracés; défaut **<black>**
- la clé **<LongueurCote>** (en cm) pour fixer la longueur des côtés; défaut **<3>**
- la clé **<Etape>** (pour **<Type=Koch>** elle est limitée à 7) pour fixer l'étape; défaut **<1>**
- le booléen **<remplir>** pour remplir la fractale; défaut **<false>**
- la clé **<Remplissage>** pour fixer la couleur de remplissage; défaut **<lightgray>**
- la clé **<Depart>** pour fixer le point de départ; défaut **<(0,0)>**
- le booléen **<AlignV>** (pour **<Type=Koch>**) pour forcer l'alignement de la *base*. défaut **<false>**



</> Code \LaTeX

```
%Koch par défaut
\FractaleTikz
```

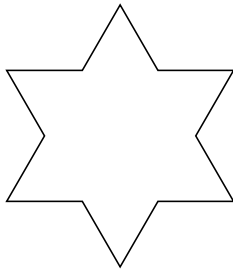

</> Code \LaTeX

```
%Koch par défaut
\FractaleTikz[Etape=4,LongueurCote=4,Remplir,Remplissage=teal!5,Couleur=red,Epaisseur=1pt]
```

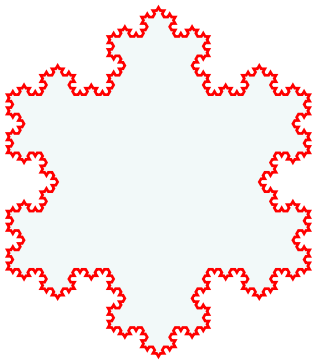

</> Code \LaTeX

```
%dans un environnement tikz
\begin{tikzpicture}
  \FractaleTikz*[Etape=0]
  \FractaleTikz*[Depart={(4,0)},Etape=1,Remplir,Remplissage=yellow!25]
  \FractaleTikz*[Depart={(8,0)},Etape=2,Remplir,Remplissage=orange!25]
  \FractaleTikz*[Depart={(12,0)},Etape=3,Remplir,Remplissage=red!25]
\end{tikzpicture}
```

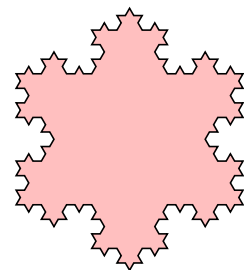
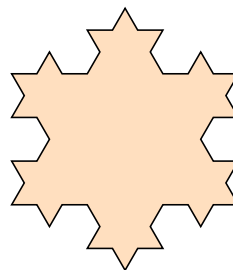
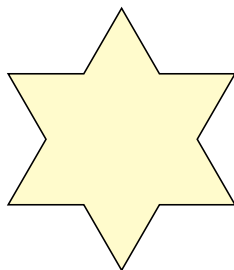
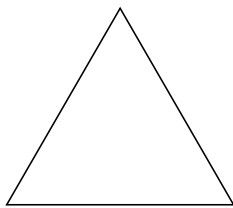

</> Code \LaTeX

```
%Sierpinski par défaut
\FractaleTikz[Type=Sierp]
```

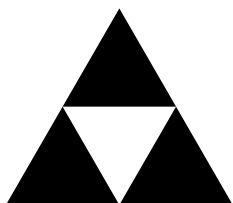



Code \LaTeX

```
%Sierpinski par défaut
\FractaleTikz[Type=Sierp,LongueurCote=4,Couleur=blue]
```

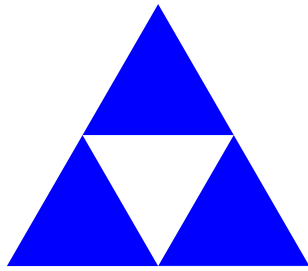

78.3 Affichage de plusieurs étapes pour les flocons de Koch



L'idée est de présenter des étapes successives pour le flocon de Koch.
À noter que les *bases* des flocons sont, dans ce cas, correctement alignées!



Code \LaTeX

```
%commande autonome, l'environnement tikz est créé
\EtapesFloconKoch[clés]{étapes}
```



Les **clés** disponibles sont reprises (pour celles dépendant de **Type=Koch**!) de la commande `\FractaleTikz`, avec en plus :

- la clé **Offset** pour fixer un espacement horizontal entre les figures. défaut **2pt**

L'argument obligatoire, et entre `{...}`, permet de spécifier les étapes à afficher, sous la forme TikZ :

- `n1,n2,n3` pour spécifier une liste d'étapes;
- `n1,...,n2` pour spécifier une plage d'étapes.



Code \LaTeX

```
\EtapesFloconKoch{0,...,4}
```

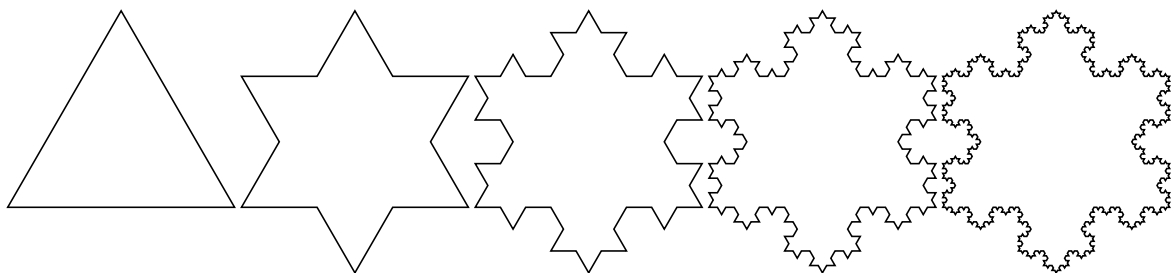

Code \LaTeX

```
\EtapesFloconKoch[Offset=5mm,Couleur=red,Remplir,Remplissage=violet!25]{0,2,4,6}
```

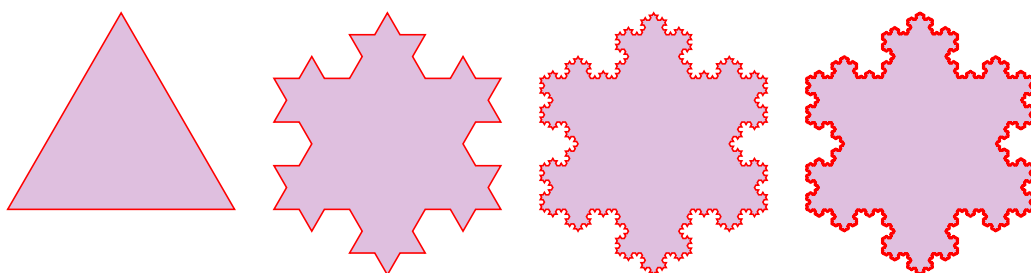

78.4 Affichage de plusieurs étapes pour les tapis de Sierpinski



L'idée est de présenter des étapes successives pour les tapis de Sierpinski.
À noter que les *bases* des flocons sont correctement alignées!



Code \LaTeX

```
%commande autonome, l'environnement tikz est créé  
\EtapesTapisSierpinski[clés]{étapes}
```



Les **clés** disponibles sont reprises (pour celles dépendant de **Type=Sierp**!) de la commande `\FractaleTikz`, avec en plus :

- la clé **Offset** pour fixer un espacement horizontal entre les figures. défaut **2pt**

L'argument obligatoire, et entre `{...}`, permet de spécifier les étapes à afficher, sous la forme TikZ :

- `n1,n2,n3` pour spécifier une liste d'étapes ;
- `n1,...,n2` pour spécifier une plage d'étapes.



Code \LaTeX

```
\EtapesTapisSierpinski{0,...,4}
```



Code \LaTeX

```
\EtapesTapisSierpinski[LongueurCote=2.5,Offset=5mm,Couleur=red]{0,2,4,6,8}
```

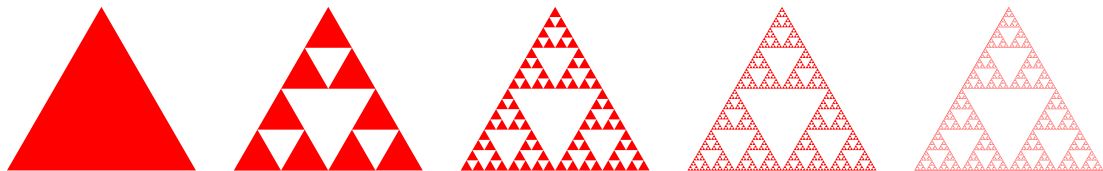

79 Châteaux de cartes

79.1 Introduction



`3.00d` L'idée est de présenter des empilements type *châteaux de cartes* pour illustrer un travail sur des suites, par exemple.



</> Code \LaTeX

```
\ChateauCartes[clés]{niveau}<options tikz>
```



</> Code \LaTeX

```
%clés par défaut  
\ChateauCartes{3}
```

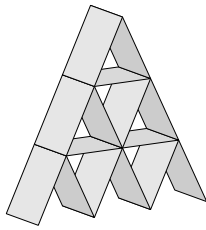

79.2 Clés et options



Les **clés** disponibles pour cette commande sont :

- la clé **⟨Echelle⟩** := modifier les dimensions des cartes (par défaut elle est fixée à **⟨1⟩**)
- la clé **⟨Deco⟩** := choix du type de décoration parmi **⟨remplir / vide / hachures⟩** (par défaut elle vaut **⟨remplir⟩**)
- la clé **⟨CouleurDeco⟩** := choix de la couleur de décoration (par défaut elle est à base de **⟨black⟩**)
- le booléen **⟨Arrondi⟩** := créer un arrondi pour les cartes (par défaut **⟨true⟩**)
- les clés **⟨AngleX⟩** et **⟨AngleY⟩** := modification de la *vue* (à utiliser avec précaution, **⟨8⟩** et **⟨20⟩** par défaut)
- le booléen **⟨Bas⟩** := afficher les cartes horizontales du bas (par défaut **⟨false⟩**)
- le booléen **⟨Legende⟩** := afficher les valeurs de n (par défaut **⟨true⟩**)
- la clé **⟨PoliceLegende⟩** := police de la légende.

L'argument obligatoire, entre `{...}`, correspond au nombre d'étages voulus.



Concernant les clés **⟨AngleX⟩** et **⟨AngleY⟩**, elles correspondent à l'*inclinaison* des axes pour la vue 3D :

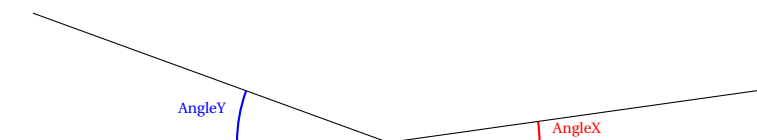



Code \LaTeX

```
\xintFor* #1 in {\xintSeq{1}{5}}\do{\ChateauCartes[Legende]{#1}}
```

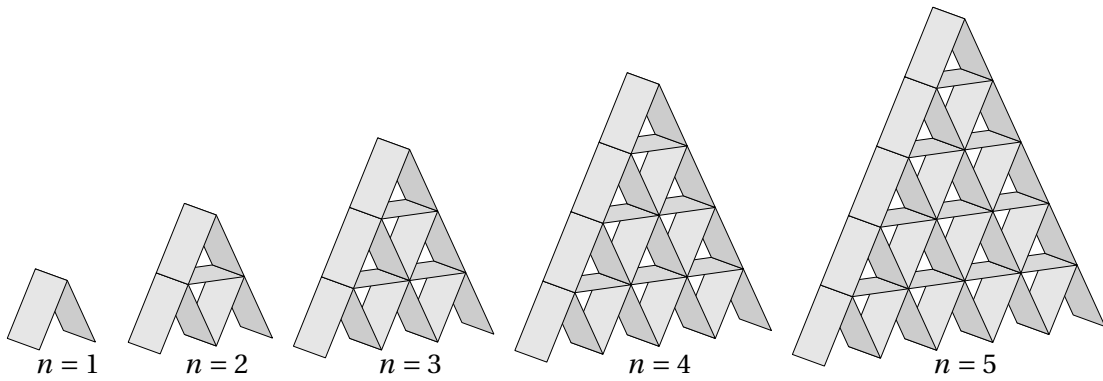

Code \LaTeX

```
\xintFor* #1 in {\xintSeq{1}{5}}\do{\ChateauCartes[Bas,Legende=false,CouleurDeco=red]{#1}}
```

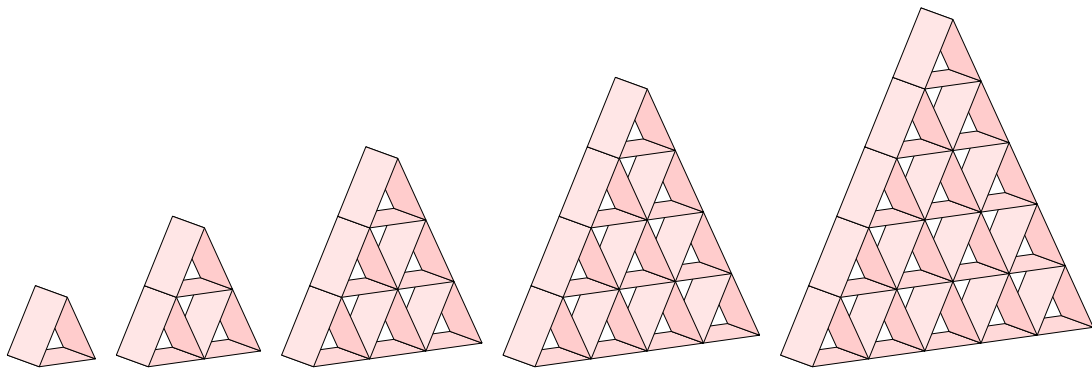

Code \LaTeX

```
\ChateauCartes[CouleurDeco=teal,Deco=hachures,Echelle=2,Legende]{4}
```

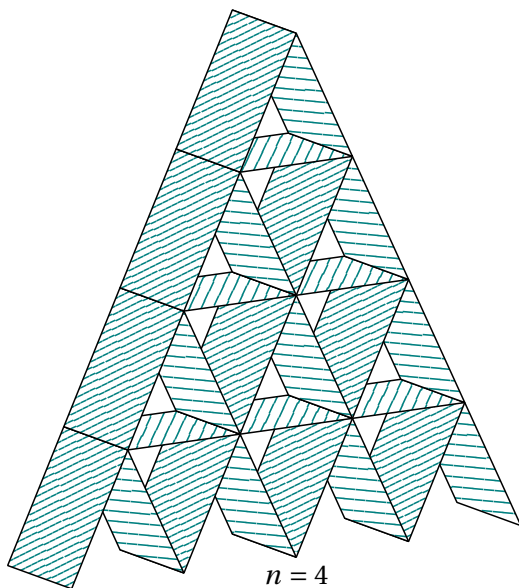

80 Allumettes

80.1 Introduction



`3.00d` L'idée est de proposer une commande pour représenter des allumettes, créées (et à insérer) dans un environnement `tikzpicture`.

L'idée est de :

- déclarer les points *support* pour le placement des allumettes;
- positionner les allumettes par rapport aux point *support* existants.

Le code se charge de placer correctement l'allumette, en fonction de la distance et de l'angle entre les points *support*.

La forme générale de l'allumette est fixée, et les dimensions (internes) sont données en cm.



</> Code \LaTeX

```
%dans un environnement tikzpicture  
\PflAllumettes[clés]{liste des chemins}
```



</> Code \LaTeX

```
\begin{tikzpicture}  
  \coordinate (A) at (0,0) ; \coordinate (B) at (60:4) ; \coordinate (C) at (4,0) ;  
  \filldraw (A) circle[radius=2pt] (B) circle[radius=2pt] (C) circle[radius=2pt] ; %points  
  de contrôle  
  \PflAllumettes{A>B B>C C>A}  
\end{tikzpicture}
```

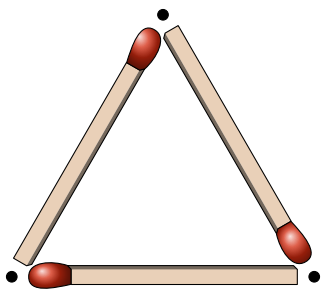

Pour cette commande, il est conseillé de ne pas utiliser d'option type `scale` pour l'environnement `tikzpicture`, mais plutôt de spécifier les unités en *dur*, via `x=...,y=...`.

80.2 Clés et options



Les **clés** disponibles pour cette commande sont :

- la clé **CouleurBois** := couleur du *manche*, et valant **BoisAllumette** par défaut;
- la clé **CouleurBout** := couleur du *bout*, et valant **GratteAllumette** par défaut;
- la clé **Decal** := espacement par rapport aux point *support*, et valant **0.224cm** par défaut;
- le booléen **NoirBlanc** := forcer un affichage N&B (par défaut **false**).

L'argument obligatoire, entre `{...}`, correspond à la liste des chemins, sous la forme `A1>B1 A2>B2 ...`.



</> Code \LaTeX

```
\begin{tikzpicture}
  \coordinate (A) at (0,0) ; \coordinate (B) at (60:4) ; \coordinate (C) at (4,0) ;
  \PflAllumettes[CouleurBout=orange,CouleurBois=yellow]{A>B B>C C>A}
\end{tikzpicture}
```

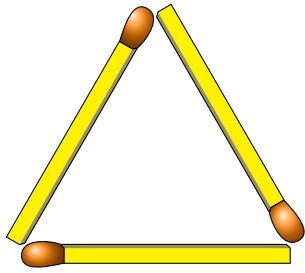

</> Code \LaTeX

```
\begin{tikzpicture}[x=1.25cm,y=1.25cm]
  \coordinate (A) at (0,0) ; \coordinate (B) at (0,4) ; \coordinate (C) at (4,4) ;
  \coordinate (D) at (4,0) ;
  \coordinate (E) at ($(B)+(60:4)$) ;
  \PflAllumettes[Decal=1mm,NoirBlanc]{A>B B>C C>D D>A B>E E>C}
\end{tikzpicture}
```

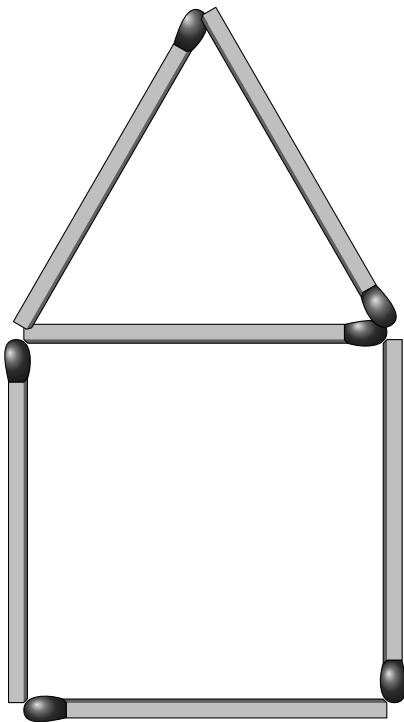

81 Pyramide de sphères

81.1 Introduction



3.10b L'idée est de proposer une commande pour représenter, de manière basique, un empilement de sphères.

La visualisation est fixée, mais quelques éléments de personnalisations sont possibles.



Code \LaTeX

```
\EmpilementBalles [clés] {étage(s)}
```



Code \LaTeX

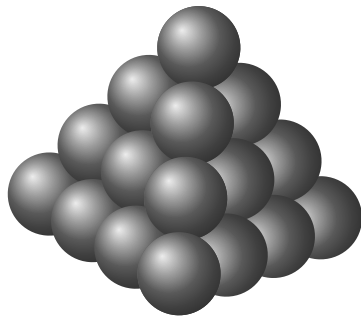

81.2 Clés et options



Les **clés** disponibles pour cette commande sont :

- la clé **Couleur** := couleur des boules (**gray** par défaut);
- la clé **Echelle** := échelle globale (**1** par défaut);
- la clé **Rotation** := rotation, à manipuler avec précaution (**-5** par défaut).

L'argument obligatoire correspond au nombre d'étages à afficher, sous la forme `n` ou `deb-fin`.



Code \LaTeX

```
\EmpilementBalles{4}%  
\EmpilementBalles[Rotation=-10,Couleur=orange]{4}%  
\EmpilementBalles[Echelle=0.5]{8}
```

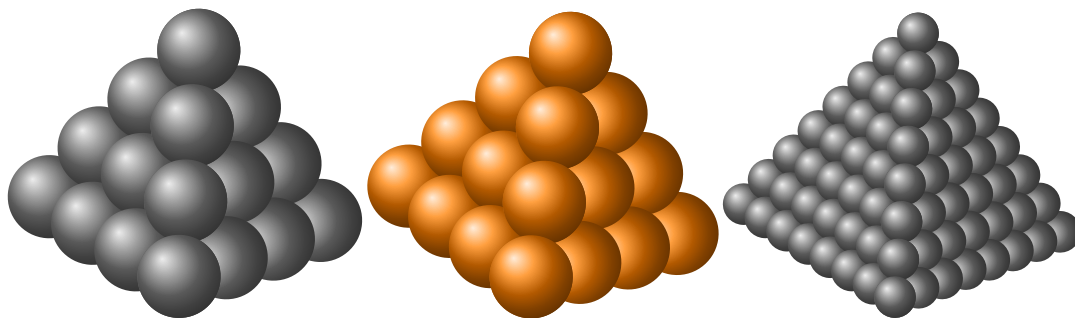

Code \LaTeX

```
\EmpilementBalles[Echelle=0.33,Couleur=red]{3-8}
```

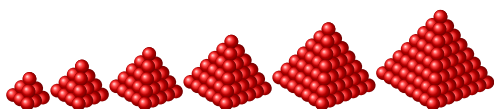

82 Commandes pour les dates

82.1 Introduction



3.10b L'idée est de proposer, en partenariat avec le package `datetime2` (qui sera, le cas échéant, chargé avec l'option `[fr-FR]`) des commandes sur les dates :

- afficher le jour (en littéral) correspondant à une date donnée;
- afficher la date complète avec le nom du jour;
- afficher le nombre de jours entre deux dates;
- afficher la date augmentée d'un nombre de jours.



</> Code \LaTeX

```
%version étoilée pour une majuscule au début
\JourSelonDate*{jj/mm/aaaa}

%version étoilée pour une majuscule au début
\DateComplete*{jj/mm/aaaa}

%version étoilée pour afficher
%résultat stocké dans \nbjoursentre par défaut
\NbJoursEntreDates*{jj/mm/aaaa}{jj/mm/aaaa}[\macro]

%version étoilée pour un format jj/mm/aaaa
\AjoutJoursDate*{jj/mm/aaaa}{nb}
```

82.2 Exemples



</> Code \LaTeX

```
Le 14 mai 1952 était un \JourSelonDate{14/05/1952}.

\JourSelonDate*{04/10/1954} 4 octobre 1954.

\DateComplete*{15/08/1980} est un grand jour pour moi !
```

Le 14 mai 1952 était un mercredi.
Lundi 4 octobre 1954.
Vendredi 15 août 1980 est un grand jour pour moi!



</> Code \LaTeX

```
\NbJoursEntreDates{14/05/1952}{15/08/1980}%stockée dans \nbjoursentre
Entre le 14 mai 1952 et le 15 août 1980, il y a \num{\nbjoursentre} jours.
```

Entre le 14 mai 1952 et le 15 août 1980, il y a 10 320 jours.



</> Code \LaTeX

```
100 jours après le 04 octobre 2024, nous serons le \AjoutJoursDate{04/10/2024}{100}.

20 jours après le 25 décembre 2025, nous serons le \AjoutJoursDate*{25/12/2025}{20}.
```

100 jours après le 04 octobre 2024, nous serons le 12 janvier 2025.
20 jours après le 25 décembre 2025, nous serons le 14/01/2026.

83 Machines à transformer, en TikZ

83.1 Introduction



3.00e L'idée est de *proposer* une commande pour travailler avec une « machine à transformer ». La figure est réalisée en TikZ, et quelques éléments de personnalisations sont disponibles, bien que la forme *globale* soit fixée.



</> Code \LaTeX

```
\MachineTransformer[clés]{e/s}<options tikz>
```



</> Code \LaTeX

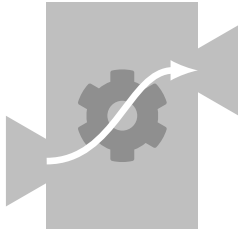

</> Code \LaTeX

```
\MachineTransformer[Bordure,Tableau,Fct=$2x-5$] %  
{3/1,7/9,10/15,1/$-3$, $-4/$-13$}
```

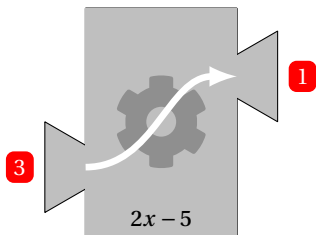

Entrée	Sortie
3	1
7	9
10	15
1	-3
-4	-13



</> Code \LaTeX

```
\MachineTransformer[Auto,Formule={-2*X+7},Bordure,Tableau,Fct=$-2x+7$] %  
{3,5,7,-4,0}
```

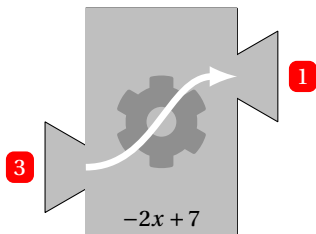

Entrée	Sortie
3	1
5	-3
7	-7
-4	15
0	7

83.2 Clés et options



Les **clés** disponibles pour cette commande sont :

- la clé **⟨Couleur⟩** := couleur de la machine (**⟨lightgray⟩** par défaut);
- la clé **⟨CouleurFct⟩** := couleur de la flèche (**⟨white⟩** par défaut);
- le booléen **⟨Bordure⟩** := afficher une bordure (**⟨true⟩** par défaut);
- le booléen **⟨AffFleche⟩** := afficher la flèche (**⟨true⟩** par défaut);
- la clé **⟨Hauteur⟩** := hauteur de la machine (**⟨3⟩** par défaut);
- la clé **⟨Largeur⟩** := largeur de la machine (**⟨2⟩** par défaut);
- la clé **⟨Offset⟩** := décalage (H) des blocs (**⟨4pt⟩** par défaut);
- la clé **⟨CouleurBloc⟩** := couleur des blocs (**⟨red⟩** par défaut);
- le booléen **⟨Tableau⟩** := afficher le tableau des valeurs (**⟨false⟩** par défaut);
- la clé **⟨PoliceTbl⟩** := police des éléments du tableau (**⟨\footnotesize⟩** par défaut);
- le booléen **⟨Logo⟩** := afficher le logo dans la machine (**⟨true⟩** par défaut);
- la clé **⟨Fct⟩** := fonction à afficher (si non vide);
- le booléen **⟨Auto⟩** := calcul automatique des images (**⟨false⟩** par défaut);
- la clé **⟨Formule⟩** := formule (variable x) dans le cas **⟨Auto=true⟩**
- le booléen **⟨ES⟩** := afficher des blocs vides, si pas de tableau (**⟨false⟩** par défaut);
- la clé **⟨Echelle⟩** := modifier l'échelle globale, y compris du texte (**⟨1⟩** par défaut).

L'argument obligatoire, entre $\{ \dots \}$, correspond à la liste des entrées/sorties :

- sous la forme $x_1/y_1, x_2/y_2, \dots$ dans le cas *manuel* (**⟨Auto=false⟩**);
- sous la forme x_1, x_2, \dots dans le cas *automatique* (**⟨Auto=true⟩**).

À noter que dans le cas **⟨Auto⟩**, les valeurs sont en mode mathématique, alors qu'en mode **⟨Auto=false⟩**, il faut le rajouter avec des $\$ \dots \$$.

L'argument optionnel, et entre $\langle \dots \rangle$, correspond à des options spécifiques, en langage TikZ, à passer à l'environnement créé.



Dans le cas où les calculs seraient faits en automatique :

- attention aux valeurs fractionnaires et/ou approchées (pas de gestion de ces cas de figure);
- l'expression (**⟨Formule⟩**) de la fonction doit être en langage $xint$, avec X comme variable!



Code \LaTeX

```
\MachineTransformer[Fct=$f$]{$x$/$y$}
```

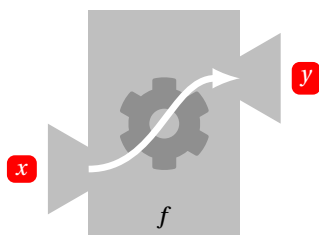



</> Code \LaTeX

```
\MachineTransformer[Tableau]{3/1,7/9,10/15,1/-$-3$, $-4$/-$-13$}
```

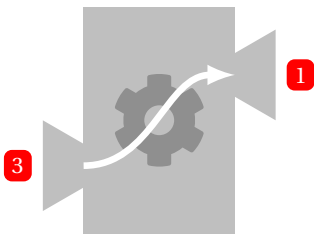

Entrée	Sortie
3	1
7	9
10	15
1	-3
-4	-13



</> Code \LaTeX

```
\MachineTransformer[Bordure,Tableau,Fct=$2x-5$] %
{3/1,7/9,10/15,1/-$-3$, $-4$/-$-13$}
```

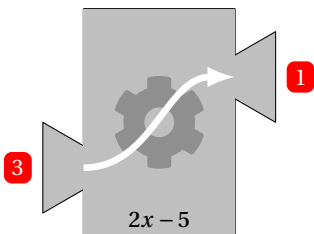

Entrée	Sortie
3	1
7	9
10	15
1	-3
-4	-13



</> Code \LaTeX

```
\MachineTransformer[Auto,Formule={-2*X+7},Bordure,Tableau,Fct=$-2x+7$] %
{3,5,7,-4,0}
```

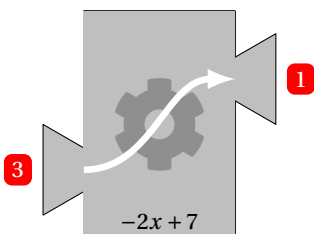

Entrée	Sortie
3	1
5	-3
7	-7
-4	15
0	7



</> Code \LaTeX

```
\MachineTransformer[%  
  Echelle=1.25,Tableau,Couleur=orange,CouleurFct=teal,%  
  CouleurBloc=purple,Offset=1mm  
  1%  
  {4/5}
```

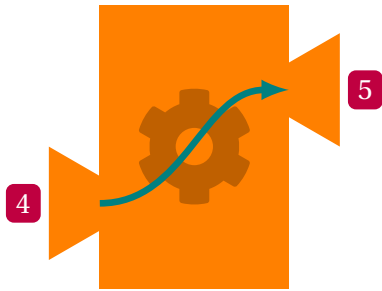

Entrée	Sortie
4	5

Thème

QUELQUES CLIPARTS

Quatorzième partie

Quelques cliparts

84 Idées



3.05a L'idée est de proposer des petits cliparts vectoriels, en licence libre, pour insertion dans un document :

- en mode *normal*;
- en mode *en ligne* avec taille et ajustement automatiques.



Les pdf ont été obtenus depuis des fichiers svg des sites <https://openclipart.org> et <https://www.svgrepo.com>, les auteurs étant Firkin, Juhele, qubodup, TzeenieWheenie, Twitter et jetxee.



Code \LaTeX

```
%insertion classique
\InsererClipart*[options includegraphics]{clipart}

%insertion en ligne
\InsererClipart{clipart}
```



Code \LaTeX et sortie \LaTeX

```
%médaille d'or, insertion manuelle
\InsererClipart*[height=3cm]{gold-medal}

%insertion en ligne, avec hauteur et profondeur adaptées
En mode ligne, on peut donner cet exemple (\InsererClipart{notok}) pour illustrer.
```



En mode ligne, on peut donner cet exemple (🚫) pour illustrer.



3.10e Un petit logo, pour illustrer une interdiction de calculatrice, peut être utilisé. Il est *créé* à partir de **fontawesome5** et est destiné à être utilisé en mode *en ligne*, car il s'adapte à la taille de la fonte courante (hauteur et profondeur).

La version étoilée augmente légèrement les espaces horizontaux autour du logo, et l'argument optionnel permet de spécifier la couleur.



Code \LaTeX

```
\pflnocalc(*) [couleur]
```

85 Liste des cliparts, et aliases



Chaque clipart est nommé sous la forme `pfl-<nom>`, et des aliases sont disponibles, pour insertion *plus rapide*.



Code \LaTeX et sortie \LaTeX

NOM (pfl-)	MACRO	RENDU
bronze-cup	<code>\pflimgcoupeb</code>	
bronze-medal	<code>\pflimgmedb</code>	
bronze-medal-flat	<code>\pflimgmedbp</code>	
silver-cup	<code>\pflimgcoupea</code>	
silver-medal	<code>\pflimgmeda</code>	
silver-medal-flat	<code>\pflimgmedap</code>	
gold-cup	<code>\pflimgcoupeo</code>	
gold-medal	<code>\pflimgmedo</code>	
gold-medal-flat	<code>\pflimgmedop</code>	

NOM (pfl-)	MACRO	RENDU
checked	<code>\pflimgverif</code>	
crossed	<code>\pflimgnonverif</code>	
ok	<code>\pflimgok</code>	
notok	<code>\pflimgko</code>	
mouse	<code>\pflingsouris</code>	
mouse-left	<code>\pflingsourisg</code>	
mouse-center	<code>\pflingsourisc</code>	
mouse-right	<code>\pflingsourisd</code>	
bullseye-3d	<code>\pflimgcible</code>	
bullseye-dart	<code>\pflimgflechette</code>	

86 Aperçu du logo "calculatrice interdite"



Code \LaTeX et sortie \LaTeX

```
En ligne \pflnocalc\ avec un petit texte\\
\textcolor{blue}{\sffamily\LARGE En ligne \pflnocalc[blue] avec un petit texte}\\
\textcolor{red}{\ttfamily\Huge En ligne \pflnocalc[red] avec un petit texte}\\
\scalebox{3.25}[3.25]{Avec une échelle perso : \pflnocalc}
```



En ligne avec un petit texte

En ligne avec un petit texte

En ligne avec un petit texte

Avec une échelle perso :

87 Cliparts 'Zone Bac/Brevet/BTS'



3.12a L'idée est de proposer des petits cliparts vectoriels (sur une idée du site <https://mathsapiens.fr>), en licence libre, pour illustrer des documents type Zone Examen.

Les cliparts ne sont pas proposés en version individuelle, mais sont à insérer (via `\includegraphics[options,page=...]{pfl-pictosbac.pdf}`) ou via la macro du package.

Une insertion en ligne n'est pas (directement) proposée, mais il est possible d'insérer la commande dans un `\raisebox` ou autre!



Code \LaTeX et sortie \LaTeX

Centre	Alias	<code>\pflpictobac*{...}</code>	<code>\pflpictobac{...}</code>	Pages
Amérique du Nord	amnord			1-2
Amérique du Sud	amsud.v1			3-4
Amérique du Sud	amsud.v2			5-6
Asie	asie			7-8
Asie	asie.v2			9-10
Centres Étrangers	ce			10-11
Centres Étrangers	ce.v2			12-13
Centres Étrangers	ce.v3			14-15
Métropole	fr			16-17
Métropole	fr.v2			18-19
Liban	liban			20-21
Nouvelle Calédonie	nouvcal			22-23
Polynésie	poly			24-25
Polynésie	poly.v2			28-29
La Réunion	reunion			26-27
La Réunion	reunion.v2			30-31



3.12a À noter que ces cliparts peuvent être insérés sans forcément charger tout le package `ProfLycee`, mais en chargeant l'une de ses dépendances, à savoir le package `ProfLycee-Pictosbac` (inutile si `ProfLycee` est chargé!)



Code \LaTeX

```
\usepackage{ProfLycee-Pictosbac}
```

Thème

COMPÉTENCES EN LYCÉE

Quinzième partie

Compétences au lycée

88 Introduction

88.1 Fonctionnement global



L'idée est de proposer des commandes pour insérer, *facilement*, les compétences mathématiques au lycée général ou professionnel.

Les compétences sont celles des documents de travail de l'inspection, et elles peuvent être insérées :

- de manière individuelle ou par type ou toutes;
- en version raccourcie;
- avec libellé ou puce.

88.2 Commandes



</> Code \LaTeX

```
%compétences LEGT
\CompMathsLyc[clés]{choix}

%compétences LPRO
\CompMathsLycPro[clés]{choix}
```



Les **<clés>** disponibles pour ces commandes sont :

- **<AffCateg>** : affichage de la catégorie avant; défaut **<false>**
- **<AffNumero>** : affichage du numéro avant; défaut **<false>**
- **<Court>** : booléen pour raccourcir la compétence; défaut **<false>**
- **<Puce>** : booléen pour afficher une puce avant; défaut **<false>**
- **<TypePuce>** : paramétrage de la puce éventuelle. défaut **<\textbullet >**

L'argument obligatoire permet quant à lui de choisir les compétences à afficher :

- individuellement via le code **<CATEG/Item>** ou **<LYCnumitem>**;
- globalement via le code **<CATEG/Tout>** ou **<LYCnum>**;
- toutes via le code **<LYC>**.

88.3 Liste des compétences lycée général et technologique



Le tableau suivant propose les compétences, avec leurs *appels* pour la commande d'insertion.

Chercher :		
CH/Analyser	LYC11	Analyser un problème.
CH/Extraire	LYC12	Extraire, organiser et traiter l'information utile.
CH/Observer	LYC13	Observer, s'engager dans une démarche, expérimenter en utilisant éventuellement des outils logiciels, chercher des exemples ou des contre-exemples, simplifier ou particulariser une situation, reformuler un problème, émettre une conjecture.
CH/Valider	LYC14	Valider, corriger une démarche, ou en adopter une nouvelle.
Modéliser :		
MO/Traduire	LYC21	Traduire en langage mathématique une situation réelle (à l'aide d'équations, de suites, de fonctions, de configurations géométriques, de graphes, de lois de probabilité, d'outils statistiques, ...).
MO/Utiliser	LYC22	Utiliser, comprendre, élaborer une simulation numérique ou géométrique prenant appui sur la modélisation et utilisant un logiciel.
MO/Valider	LYC23	Valider ou invalider un modèle.
Représenter :		
RE/Cadre	LYC31	Choisir un cadre (numérique, algébrique, géométrique, ...) adapté pour traiter un problème ou pour représenter un objet mathématique.
RE/Passer	LYC32	Passer d'un mode de représentation à un autre.
RE/Registre	LYC33	Changer de registre.
Calculer :		
CA/Effectuer	LYC41	Effectuer un calcul automatisable à la main ou à l'aide d'un instrument (calculatrice, logiciel).
CA/Mettre	LYC42	Mettre en œuvre des algorithmes simples.
CA/Intellig	LYC43	Exercer l'intelligence du calcul : organiser les différentes étapes d'un calcul complexe, choisir des transformations, effectuer des simplifications.
CA/Controler	LYC44	Contrôler les calculs (au moyen d'ordres de grandeur, de considérations de signe ou d'encadrement).
Raisonner :		
RA/Logique	LYC51	Utiliser les notions de la logique élémentaire (conditions nécessaires ou suffisantes, équivalences, connecteurs) pour bâtir un raisonnement.
RA/Differencier	LYC52	Différencier le statut des énoncés mis en jeu : définition, propriété, théorème démontré, théorème admis...
RA/Raisonnement	LYC53	Utiliser différents types de raisonnement (par analyse et synthèse, par équivalence, par disjonction de cas, par l'absurde, par contraposée, par récurrence...).
RA/Inference	LYC54	Effectuer des inférences (inductives, déductives) pour obtenir de nouveaux résultats, conduire une démonstration, confirmer ou infirmer une conjecture, prendre une décision.
Communiquer :		
CO/Operer	LYC61	Opérer la conversion entre le langage naturel et le langage symbolique formel.
CO/Developper	LYC62	Développer une argumentation mathématique correcte à l'écrit ou à l'oral.
CO/Critiquer	LYC63	Critiquer une démarche ou un résultat.
CO/Exprimer	LYC64	S'exprimer avec clarté et précision à l'oral et à l'écrit.

88.4 Liste des compétences lycée professionnel



Le tableau suivant propose les compétences, avec leurs *appels* pour la commande d'insertion.

S'approprier :		
AP/Rechercher	LYC11	Rechercher, extraire et organiser l'information.
AP/Traduire	LYC12	Traduire des informations, des codages.
Analyser/Raisonner :		
AR/Emettre	LYC21	Émettre des conjectures, formuler des hypothèses.
AR/Proposer	LYC22	Proposer une méthode de résolution.
AR/Modele	LYC23	Choisir un modèle ou des lois pertinentes.
AR/Algorithme	LYC24	Élaborer un algorithme.
AR/Choisir	LYC25	Choisir, élaborer un protocole.
AR/Grandeur	LYC26	Évaluer des ordres de grandeur.
Réaliser :		
RE/Etapes	LYC31	Mettre en œuvre les étapes d'une démarche.
RE/Modele	LYC32	Utiliser un modèle.
RE/Représenter	LYC33	Représenter (tableau, graphique, ...), changer de registre.
RE/Calculer	LYC34	Calculer (calcul littéral, calcul algébrique, calcul numérique exact ou approché, instrumenté ou à la main).
RE/Algorithmes	LYC35	Mettre en œuvre des algorithmes.
RE/Expérimenter	LYC36	Expérimenter – en particulier à l'aide d'outils numériques (logiciels ou des dispositifs d'acquisition de données...).
RE/Simulation	LYC37	Faire une simulation.
RE/Effectuer	LYC38	Effectuer des procédures courantes (représentations, collectes de données, utilisation du matériel, etc).
RE/Protocole	LYC39	Mettre en œuvre un protocole expérimental en respectant les règles de sécurité à partir d'un schéma ou d'un descriptif.
RE/Organiser	LYC3A	Organiser son poste de travail.
Valider :		
VA/Exploiter	LYC41	Exploiter et interpréter les résultats obtenus ou les observations effectuées afin de répondre à une problématique.
VA/Valider	LYC42	Valider ou invalider un modèle, une hypothèse en argumentant.
VA/Controler	LYC43	Contrôler la vraisemblance d'une conjecture.
VA/Critiquer	LYC44	Critiquer un résultat (signe, ordre de grandeur, identification des sources d'erreur), argumenter.
VA/Raisonnement	LYC45	Conduire un raisonnement logique et suivre des règles établies pour parvenir à une conclusion (démontrer, prouver).
Communiquer :		
CO/Rendre	LYC51	Rendre compte d'un résultat en utilisant un vocabulaire adapté et choisir des modes de représentation appropriés.
CO/Expliquer	LYC22	Expliquer une démarche.

88.5 Exemples



Code \LaTeX et sortie \LaTeX

```
\CompMathsLyc [Court, Puce] {RE/Tout}
```



- Choisir un cadre adapté [...].
- Passer d'un mode de représentation à un autre.
- Changer de registre.



Code \LaTeX et sortie \LaTeX

```
\CompMathsLyc [Court, Puce, TypePuce={---~}] {LYC4}
```



- Effectuer un calcul automatisable à la main ou à l'aide d'un instrument [...].
- Mettre en œuvre des algorithmes simples.
- Exercer l'intelligence du calcul [...].
- Contrôler les calculs [...].



Code \LaTeX et sortie \LaTeX

```
\CompMathsLycPro [Court, AffNumero] {LYC3}
```



- LYC31.** Mettre en œuvre les étapes d'une démarche.
- LYC32.** Utiliser un modèle.
- LYC33.** Représenter (tableau, graphique, ...), changer de registre.
- LYC34.** Calculer (calcul littéral, calcul algébrique, [...]).
- LYC35.** Mettre en œuvre des algorithmes.
- LYC36.** Expérimenter – en particulier à l'aide d'outils numériques [...].
- LYC37.** Faire une simulation.
- LYC38.** Effectuer des procédures courantes (représentations, [...]).
- LYC39.** Mettre en œuvre un protocole expérimental en respectant les règles de sécurité [...].
- LYC3A.** Organiser son poste de travail.



Code \LaTeX et sortie \LaTeX

```
\CompMathsLyc [Court, Puce, TypePuce={---~}] {LYC4}
```



- Effectuer un calcul automatisable à la main ou à l'aide d'un instrument [...].
- Mettre en œuvre des algorithmes simples.
- Exercer l'intelligence du calcul [...].
- Contrôler les calculs [...].

Thème

EXAMENS

Outils pour les sujets d'examen

89 Page de garde d'un sujet de baccalauréat

89.1 Idée



3.03d L'idée est de proposer une commande pour créer une page de garde « Type Bac ». La présentation est celle que l'on peut trouver sur les sujets officiels de baccalauréat.

Les *libellés* et *espacements verticaux* sont fixés, mais quelques points de personnalisation sont possibles. Il s'agit essentiellement de *booléens* pour activer ou désactiver des *portions*.



</> Code \LaTeX

```
\PageGardeSujetBac [clés]
```

89.2 Clés



Les **<clés>**, à donner entre `[...]` sont :

- **<Matiere>** : paramétrage de matière; défaut **<MATHÉMATIQUES>**
- **<Police>** : paramétrage de la police de la page de garde; défaut **<\normalfont>**
- **<Session>** : paramétrage de la zone *session*; défaut **<SESSION \the\year>**
- **<AffSession>** : booléen pour afficher la zone de *session*; défaut **<>true>**
- **<Serie>** : paramétrage de la *série*, **<GÉN/TECHNO/PRO>**; défaut **<GÉN>**
- **<Filiere>** : paramétrage de la *filière* pour la série technologique; défaut **<Sciences et...>**
- **<Jour>** : paramétrage de la zone *jour*; défaut **<Jour 1>**
- **<AffJour>** : booléen pour afficher la zone *jour*; défaut **<>true>**
- **<Duree>** : paramétrage de la durée; défaut **<4 heures>**
- **<ModeExamen>** : booléen pour le message *calculatrice*; défaut **<>true>**
- **<DernierePage>** : méthode pour déterminer la dernière page **<lastpage/zref/<num>**; défaut **<lastpage>**
- **<Justification>** : booléen pour afficher la zone de *justification*; défaut **<>true>**
- **<TraceRecherche>** : booléen pour afficher la zone de *trace de recherche*; défaut **<>true>**
- **<Clarte>** : booléen pour afficher la zone de *clarté*; défaut **<>true>**
- **<NbExos>** : nombre d'exercices, qui sera converti en toutes lettres; défaut **<4>**
- **<Traiter>** : booléen pour afficher la zone des *exos à traiter*; défaut **<>false>**
- **<EspaceAvant>** : espace vertical en haut de la page de garde; défaut **<1cm>**
- **<LargeurPar>** : largeur des derniers paragraphes. défaut **<0.85\linewidth>**



En ce qui concerne la clé **<DernierePage>**, en fonction du choix retenu, le package adéquat devra être chargé par l'utilisateur :

- **<lastpage>** := utilisation du package `\lastpage`
- **<zref>** := utilisation du package `\zref` avec les options `[lastpage,user]`;
- **<<num>>** := pour spécifier manuellement le nombre de pages (non calculé automatiquement).

Les exemples proposés ci-dessous utiliseront la version *manuelle* du nombre de pages.

89.3 Exemples



Code \LaTeX et sortie \LaTeX

```
\PageGardeSujetBac[DernierePage=5]
```



BACCALAURÉAT GÉNÉRAL

ÉPREUVE D'ENSEIGNEMENT DE SPÉCIALITÉ

SESSION 2025

MATHÉMATIQUES

Jour 1

Durée de l'épreuve : **4 heures**

L'usage de la calculatrice avec mode examen actif est autorisé.

L'usage de la calculatrice sans mémoire « type collègue » est autorisé.

Dès que ce sujet vous est remis, assurez-vous qu'il est complet.

Ce sujet comporte 5 pages numérotées de 1/5 à 5/5.

Sauf mention contraire, toute réponse devra être justifiée.

Le candidat est invité à faire figurer sur la copie toute trace de recherche, même incomplète ou non fructueuse, qu'il aura développée.

La qualité de la rédaction, la clarté et la précision des raisonnements seront prises en compte dans l'appréciation de la copie. Les traces de recherche, même incomplètes ou infructueuses seront valorisées.



```
\PageGardeSujetBac%  
[DernierePage=12,ModeExamen=false,Traiter,Police=\sffamily,  
Jour={Bac Blanc n°2 - Vendredi 19 avril 2024},Duree={3 heures},  
LargeurPar=0.75\linewidth]
```



BACCALAURÉAT GÉNÉRAL

ÉPREUVE D'ENSEIGNEMENT DE SPÉCIALITÉ

SESSION 2025

MATHÉMATIQUES

Bac Blanc n°2 - Vendredi 19 avril 2024

Durée de l'épreuve : **3 heures**

L'usage de la calculatrice avec ou sans mode examen est autorisé.

Dès que ce sujet vous est remis, assurez-vous qu'il est complet.

Ce sujet comporte 12 pages numérotées de 1/12 à 12/12.

Sauf mention contraire, toute réponse devra être justifiée.

Le candidat doit traiter les quatre exercices proposés.

Le candidat est invité à faire figurer sur la copie toute trace de recherche, même incomplète ou non fructueuse, qu'il aura développée.

La qualité de la rédaction, la clarté et la précision des raisonnements seront prises en compte dans l'appréciation de la copie. Les traces de recherche, même incomplètes ou infructueuses seront valorisées.



```
\PageGardeSujetBac%  
[Police=\ttfamily,Serie=TECHNO,%  
DernierePage=3]
```



BACCALAURÉAT TECHNOLOGIQUE

ÉPREUVE D'ENSEIGNEMENT DE SPÉCIALITÉ

SESSION 2025

SCIENCES ET TECHNOLOGIES DE L'INDUSTRIE ET
DU DÉVELOPPEMENT DURABLE

MATHÉMATIQUES

Jour 1

Durée de l'épreuve : 4 heures

L'usage de la calculatrice avec mode examen actif est autorisé.

L'usage de la calculatrice sans mémoire « type collège » est autorisé.

Dès que ce sujet vous est remis, assurez-vous qu'il est complet.

Ce sujet comporte 3 pages numérotées de 1/3 à 3/3.

Sauf mention contraire, toute réponse devra être justifiée.

Le candidat est invité à faire figurer sur la copie toute trace de recherche, même incomplète ou non fructueuse, qu'il aura développée.

La qualité de la rédaction, la clarté et la précision des raisonnements seront prises en compte dans l'appréciation de la copie. Les traces de recherche, même incomplètes ou infructueuses seront valorisées.



```
\PageGardeSujetBac%  
[Police=\sffamily,Serie=PRO,  
AffJour=false,DernierePage=8,%  
Duree={2 heures},%  
Filiere={SECTEUR TERTIAIRE},  
Matiere={ÉPREUVE DE MATHÉMATIQUES},%  
DernierePage=4]
```



BACCALAURÉAT PROFESSIONNEL

SESSION 2025

SECTEUR TERTIAIRE

ÉPREUVE DE MATHÉMATIQUES

Durée de l'épreuve : 2 heures

L'usage de la calculatrice avec mode examen actif est autorisé.

L'usage de la calculatrice sans mémoire « type collègue » est autorisé.

Dès que ce sujet vous est remis, assurez-vous qu'il est complet.

Ce sujet comporte 4 pages numérotées de 1/4 à 4/4.

Sauf mention contraire, toute réponse devra être justifiée.

Le candidat est invité à faire figurer sur la copie toute trace de recherche, même incomplète ou non fructueuse, qu'il aura développée.

La qualité de la rédaction, la clarté et la précision des raisonnements seront prises en compte dans l'appréciation de la copie. Les traces de recherche, même incomplètes ou infructueuses seront valorisées.

Thème

PROJETS, EN TEST

Dix-septième partie

En projet

90 Préambule, avertissement(s)



Dans cette section se trouvent des commandes en phases de test, donc non fonctionnelles à 100 %, mais qui pourront être utilisées (avec parcimonie) et qui pourront être amenées à être modifiées et/ou améliorées au fil du temps...donc il vaut mieux éviter de trop baser ses documents sur ces commandes...



Les commandes ne seront pas détaillées complètement, et seuls quelques exemples seront donnés, à titre indicatif.

Une fois les commandes *stabilisées*, elles passeront de manière *officielle*, avec potentiellement quelques modifications en vue!

91 Racines carrées, complexes

Code \LaTeX

```
\SimplCarreExprRacine{2*sqrt(5)+4*sqrt(17)}
```

$292 + 16\sqrt{85}$

Code \LaTeX

```
\SimplCarreExprRacine{2*sqrt(2)-4*sqrt(8)}
```

72

Code \LaTeX

```
\SimplCarreExprRacine{4*sqrt(10)+6*sqrt(10)}
```

1000

Code \LaTeX

```
\SimplCarreExprRacine{3*sqrt(5)+7}
```

$94 + 42\sqrt{5}$

Code \LaTeX

```
\SimplCarreExprRacine{sqrt(5)+1}
```

$6 + 2\sqrt{5}$

Code \LaTeX

```
\SimplCarreExprRacine{sqrt(5)}
```

5

Code \LaTeX

```
\SimplCarreExprRacine[d]{-2.5}
```

$\frac{25}{4}$

Code \LaTeX

```
\SimplCarreExprRacine[d]{-1.5*sqrt(6)+3.75*sqrt(7)}
```

$$\frac{1791}{16} - \frac{45\sqrt{42}}{4}$$

Code \LaTeX

```
\SimplCarreExprRacine[d]{-1.5*sqrt(6.25)+3.75*sqrt(7)}
```

$$\frac{225}{2} - \frac{225\sqrt{7}}{8}$$

Code \LaTeX

```
\SimplCarreExprRacine[d]{-1.5*sqrt(6.25)+3.75*sqrt(16)}
```

$$\frac{2025}{16}$$

Code \LaTeX

```
\CalcModuleCplx{1}{1}
```

$$\sqrt{2}$$

Code \LaTeX

```
\CalcModuleCplx{3}{-3}
```

$$3\sqrt{2}$$

Code \LaTeX

```
$$\left|\dfrac{12+i\dfrac{\sqrt{3}}{2}}{2}\right|=\CalcModuleCplx{0.5}{0.5*sqrt(3)}$$
```

$$\left|\frac{1}{2} + i\frac{\sqrt{3}}{2}\right| = 1$$

Code \LaTeX

```
$$\left|(1+\sqrt{2})+i(1-\sqrt{3})\right|=\CalcModuleCplx{sqrt(2)+1}{-sqrt(3)+1}$$
```

$$|(1 + \sqrt{2}) + i(1 - \sqrt{3})| = \sqrt{7 + 2\sqrt{2} - 2\sqrt{3}}$$

Code \LaTeX

```
$$\left|(1+\sqrt{3})+i(1-\sqrt{3})\right|=\CalcModuleCplx{sqrt(3)+1}{-sqrt(3)+1}$$
```

$$|(1 + \sqrt{3}) + i(1 - \sqrt{3})| = 2\sqrt{2}$$

Code \LaTeX

```
$$\left(2\sqrt{5}+3\sqrt{7}\right)^2=\SimplifCarreExprRacine[d]{2*sqrt(5)+3*sqrt(7)}$$
```

$$(2\sqrt{5} + 3\sqrt{7})^2 = 83 + 12\sqrt{35}$$

Code \LaTeX

```
$$\left(\dfrac{12+\dfrac{52\sqrt{7}}{2}}{2}\right)^2=\SimplifCarreExprRacine[d]{0.5+2.5*sqrt(7)}$$
```

$$\left(\frac{1}{2} + \frac{5}{2}\sqrt{7}\right)^2 = 44 + \frac{5\sqrt{7}}{2}$$

Code \LaTeX

```
 $\left(1-\sqrt{2}\right)^2=\text{SimplifCarreExprRacine}[d]\{1-1*\text{sqrt}(2)\}$ 
```

$$(1 - \sqrt{2})^2 = 3 - 2\sqrt{2}$$

Code \LaTeX

```
 $\left(-\frac{1}{2}+\frac{5}{2}\sqrt{7}\right)^2=\text{SimplifCarreExprRacine}[d]\{-0.5+2.5*\text{sqrt}(7)\}$ 
```

$$\left(-\frac{1}{2} + \frac{5}{2}\sqrt{7}\right)^2 = 44 - \frac{5\sqrt{7}}{2}$$

Code \LaTeX

```
 $\left(-\frac{1}{2}-\frac{5}{2}\sqrt{7}\right)^2=\text{SimplifCarreExprRacine}[d]\{-0.5-2.5*\text{sqrt}(7)\}$ 
```

$$\left(-\frac{1}{2} - \frac{5}{2}\sqrt{7}\right)^2 = 44 + \frac{5\sqrt{7}}{2}$$

Code \LaTeX

```
 $\left(\frac{1}{2}-\frac{5}{2}\sqrt{7}\right)^2=\text{SimplifCarreExprRacine}[d]\{0.5-2.5*\text{sqrt}(7)\}$ 
```

$$\left(\frac{1}{2} - \frac{5}{2}\sqrt{7}\right)^2 = 44 - \frac{5\sqrt{7}}{2}$$

Code \LaTeX

```
 $\left(5+4\sqrt{12}\right)^2=\text{SimplifCarreExprRacine}[d]\{5+4*\text{sqrt}(12)\}$ 
```

$$(5 + 4\sqrt{12})^2 = 217 + 80\sqrt{3}$$

Code \LaTeX

```
 $\text{Modul}(1+i)=\text{CalculModuleCplx}\{1+0\}\{1+0\}$ 
```

$$|1 + i| = \sqrt{2}$$

Code \LaTeX

```
 $\text{Modul}\left(\frac{1}{2}+i\frac{\sqrt{3}}{2}\right)=\text{CalculModuleCplx}\{0.5+0\}\{0+0.5*\text{sqrt}(3)\}$ 
```

$$\left|\frac{1}{2} + i\frac{\sqrt{3}}{2}\right| = 1$$

Code \LaTeX

```
 $\text{Modul}\left((1+\sqrt{3})+i(1-\sqrt{3})\right)=\text{CalculModuleCplx}\{1+1*\text{sqrt}(3)\}\{1-1*\text{sqrt}(3)\}$ 
```

$$|(1 + \sqrt{3}) + i(1 - \sqrt{3})| = 2\sqrt{2}$$

Code \LaTeX

```
 $\text{Modul}\left((1+\sqrt{2})+i(1-\sqrt{3})\right)=\text{CalculModuleCplx}\{1+1*\text{sqrt}(2)\}\{1-1*\text{sqrt}(3)\}$ 
```

$$|(1 + \sqrt{2}) + i(1 - \sqrt{3})| = \sqrt{7 + 2\sqrt{2} - 2\sqrt{3}}$$

Code \LaTeX

```
 $\text{Arg}(1+i)=\text{CalculArgumentCplx}[d]\{1+0\}\{1+0\}$ 
```

$$\arg(1 + i) = \frac{\pi}{4}$$

Code \LaTeX

```
 $\text{\text{arg}}((1+\sqrt{3})+i(1-\sqrt{3}))=\text{\CalculArgumentCplx[d]{1+1*\sqrt{3}}{1-1*\sqrt{3}}}$ 
```

$$\arg((1 + \sqrt{3}) + i(1 - \sqrt{3})) = \frac{-\pi}{12}$$

Code \LaTeX

```
 $\text{\CalculArgumentCplx[d]{-2*\sqrt{2-\sqrt{2}}}{2*\sqrt{2+\sqrt{2}}}$ 
```

$$\frac{5\pi}{8}$$

Code \LaTeX

```
 $1+i=\text{\CalculFormeExpoCplx}{1+0}{1+0}$ 
```

$$1 + i = \sqrt{2}e^{\frac{i\pi}{4}}$$

Code \LaTeX

```
 $(1+\sqrt{3})+i(1-\sqrt{3})=\text{\CalculFormeExpoCplx}{1+1*\sqrt{3}}{1-1*\sqrt{3}}$ 
```

$$(1 + \sqrt{3}) + i(1 - \sqrt{3}) = 2\sqrt{2}e^{\frac{-i\pi}{12}}$$

Code \LaTeX

```
 $(1+\sqrt{3})+i(1-\sqrt{3})=\text{\CalculFormeExpoCplx*}{1+1*\sqrt{3}}{1-1*\sqrt{3}}$ 
```

$$(1 + \sqrt{3}) + i(1 - \sqrt{3}) = 2\sqrt{2}e^{\frac{23i\pi}{12}}$$

Code \LaTeX

```
 $\text{\CalculFormeExpoCplx*}{-1+0}{0+0}$ 
```

$$e^{i\pi}$$

Code \LaTeX

```
 $\text{\CalculFormeExpoCplx*}{0+0}{1+0}$ 
```

$$e^{\frac{i\pi}{2}}$$

Code \LaTeX

```
 $\text{\CalculFormeExpoCplx*}{0+0}{-1+0}$ 
```

$$e^{\frac{3i\pi}{2}}$$

Code \LaTeX

```
 $(5+2i)+(-2+17i)=\text{\SommeComplexes}{5+2*I}{-2+17*I}$ 
```

$$(5 + 2i) + (-2 + 17i) = 3 + 19i$$

Code \LaTeX

```
 $(5+2i)+(-5-17i)=\text{\SommeComplexes}{5+2*I}{-5-17*I}$ 
```

$$(5 + 2i) + (-5 - 17i) = -15i$$

Code \LaTeX

```
 $(5+2i)+(-5-2i)=\text{\SommeComplexes}{5+2*I}{-5-2*I}$ 
```

$$(5 + 2i) + (-5 - 2i) = 0$$

</> Code \LaTeX

```
$(5+2\i)+(-14-2\i)=\SommeComplexes{5+2*I}{-14-2*I}$
```

$$(5 + 2i) + (-14 - 2i) = -9$$

</> Code \LaTeX

```
$(3\i)+(-2\i)=\SommeComplexes{3*I}{-2*I}$
```

$$(3i) + (-2i) = i$$

</> Code \LaTeX

```
$(3\i)+(-4\i)=\SommeComplexes{3*I}{-4*I}$
```

$$(3i) + (-4i) = -i$$

</> Code \LaTeX

```
$(3+2\i)\times(5-4\i)=\ProduitComplexes{3+2*I}{5-4*I}$
```

$$(3 + 2i) \times (5 - 4i) = 23 - 2i$$

</> Code \LaTeX

```
$$\dfrac{3+2\i}{5-4\i}=\frac{7}{41}+\frac{22}{41}\i$
```

$$\frac{3 + 2i}{5 - 4i} = \frac{7}{41} + \frac{22}{41}i$$

</> Code \LaTeX

```
$$\dfrac{1}{\i}=-\i$
```

$$\frac{1}{i} = -i$$

</> Code \LaTeX

```
$$(-4+6\i)^2=\CarreComplexe[d]{-4+6*I}$
```

$$(-4 + 6i)^2 = -20 - 48i$$

</> Code \LaTeX

```
$$(-4+6\i)^2=\CarreComplexe[d]{-4+6*I}$
```

$$(-4 + 6i)^2 = -20 - 48i$$

</> Code \LaTeX

```
\NbAlea{0}{10}{\partreelA}\NbAlea{0}{10}{\partimagA}  
\NbAlea{1}{10}{\partreelB}\NbAlea{0}{10}{\partimagB}  
$\dfrac%  
\Complexe{\partreelA+\partimagA*I}%  
\Complexe{\partreelB+\partimagB*I}%  
=\QuotientComplexes[d]  
\Complexe{\partreelA+\partimagA*I}{\partreelB+\partimagB*I}$
```

$$\frac{1 + 9i}{1} = 1 + 9i$$

Code \LaTeX

```

 $\lvert\Complexe{2+3*I}\rvert=%$ 
 $\ModuleComplexe{2+3*I}\$$ \par
 $\lvert\sqrt{3}+i\rvert=%$ 
 $\ModuleComplexe{\sqrt{3}+I}\$$ 

```

$$|2 + 3i| = \sqrt{13}$$

$$|\sqrt{3} + i| = 2$$

Code \LaTeX

```

 $\text{arg}(1+i\sqrt{3})=$ 
 $\ArgumentComplexe[d]{1+\sqrt{3}*I}\$$ \par
 $\text{arg}(-3+3i)=$ 
 $\ArgumentComplexe[d]{-3+3*I}\$$ \par
 $\text{arg}(-16i)=$ 
 $\ArgumentComplexe[d]{-16*I}\$$ \par
 $\text{arg}\big(\sqrt{3}+i\big)=$ 
 $\ArgumentComplexe[d]{\sqrt{3}+I}\$$ 

```

$$\arg(1 + i\sqrt{3}) = \frac{\pi}{3}$$

$$\arg(-3 + 3i) = \frac{3\pi}{4}$$

$$\arg(-16i) = -\frac{\pi}{2}$$

$$\arg(\sqrt{3} + i) = \frac{\pi}{6}$$

Code \LaTeX

```

 $\Complexe{1+I}=\FormeExpoComplexe{1+I}\$$ \par
 $\Complexe{-3}=\FormeExpoComplexe{-3}\$$ \par
 $\sqrt{3}+i=\FormeExpoComplexe{\sqrt{3}+I}\$$ \par
 $\sqrt{2}-i\sqrt{6}=\FormeExpoComplexe{\sqrt{2}-\sqrt{6}*I}\$$ \par

```

$$1 + i = \sqrt{2}e^{i\frac{\pi}{4}}$$

$$-3 = 3e^{i\pi}$$

$$\sqrt{3} + i = 2e^{i\frac{\pi}{6}}$$

$$\sqrt{2} - i\sqrt{6} = 2\sqrt{2}e^{-i\frac{\pi}{3}}$$

92 Mini schémas de signe

Code \LaTeX

```
\MiniSchemaSignes*[Code=expo+]
```



Code \LaTeX

```
\MiniSchemaSignes*[Code=expo-]
```



Code \LaTeX

```
\MiniSchemaSignes*[Code=exposol+,Racines={a}]
```

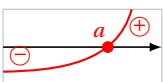

</> Code \LaTeX

```
\MiniSchemaSignes*[Code=exposol-,Racines={b}]
```

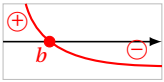

</> Code \LaTeX

```
\MiniSchemaSignes*[Code=lnsol+,Racines={c}]
```

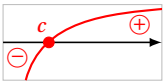

93 Additions posées

93.1 Commande compatible avec tout compilateur

</> Code \LaTeX

```
\PoseAddition[Base=bin]{110110}{1111}
```

```
  1 1 1 1 1
    1 1 0 1 1 0
+   1 1 1 1
-----
= 1 0 0 0 1 0 1
```

</> Code \LaTeX

```
\PoseAddition[Base=bin,Police=\sffamily]{110101}{1001}
```

```
  1 1 0 1 0 1
+   1 0 0 1
-----
= 1 1 1 1 1 0
```

</> Code \LaTeX

```
\PoseAddition[Base=bin,Espacement=0pt]{1000000}{10000}
```

```
 1000000
+  10000
-----
=1010000
```

</> Code \LaTeX

```
\PoseAddition
[Base=bin,Police=\Huge\ttfamily,CouleurRetenue=teal]
{1111}{111}
```

```
  1 1 1 1
    1 1 1 1
+   1 1 1
-----
= 1 0 1 1 0
```

</> Code \LaTeX

```
\PoseAddition[Base=hex]{9ACD}{47F}
```

$$\begin{array}{r} \overset{1}{A} \overset{1}{C} \overset{1}{D} \\ + 47F \\ \hline = 9F4C \end{array}$$

</> Code \LaTeX

```
\PoseAddition  
[Base=hex,Police=\LARGE\ttfamily,CouleurRetenue=olive]  
{F7}{D2}
```

$$\begin{array}{r} \overset{1}{F} 7 \\ + D 2 \\ \hline = 1C9 \end{array}$$

</> Code \LaTeX

```
\PoseAddition  
[Base=hex,Police=\sffamily,CouleurRetenue=magenta,EchelleRetenue=0.75]  
{ACDC}{FFFF}
```

$$\begin{array}{r} \overset{1}{A} \overset{1}{C} \overset{1}{D} \overset{1}{C} \\ + F F F F \\ \hline = 1A C D B \end{array}$$

</> Code \LaTeX

```
\PoseAddition{9999}{999}
```

$$\begin{array}{r} \overset{1}{9} \overset{1}{9} \overset{1}{9} \overset{1}{9} \\ + 999 \\ \hline = 10998 \end{array}$$

</> Code \LaTeX

```
\PoseAddition  
[Police=\LARGE\ttfamily,CouleurRetenue=olive]  
{654}{123}
```

$$\begin{array}{r} 654 \\ + 123 \\ \hline = 777 \end{array}$$

93.2 Commande compatible en LUA

</> Code \LaTeX

```
\PoseAdditionLua{437+856+47}
```

$$\begin{array}{r} \overset{1}{4} \overset{1}{3} \overset{2}{7} \\ + 856 \\ + 47 \\ \hline = 1340 \end{array}$$

</> Code \LaTeX

```
\PoseAdditionLua{9999+999+99+9}
```

```
  1 2 3 3
  9 9 9 9
+   9 9 9
+    9 9
+     9
-----
= 1 1 1 0 6
```

</> Code \LaTeX

```
\PoseAdditionLua[Base=bin]
{1111+1011+1111}
```

```
  1 10 10 10 1
  1 1 1 1
+   1 0 1 1
+   1 1 1 1
-----
= 1 0 1 0 0 1
```

</> Code \LaTeX

```
\PoseAdditionLua[Base=bin,Police=\LARGE\sffamily]
{1111+1011+1111+10}
```

```
  1 10 10 10 1
  1 1 1 1
+   1 0 1 1
+   1 1 1 1
+     1 0
-----
= 1 0 1 0 1 1
```

</> Code \LaTeX

```
\PoseAdditionLua
[Base=bin,Police=\Huge\ttfamily,CouleurRetenue=teal,
Egal=false,EchelleRetenue=0.3]
{1111+1111}
```

```
  1 1 1 1
  1 1 1 1
+   1 1 1
-----
= 1 0 1 1 0
```

94 Compléments sur la factorielle

</> Code \LaTeX

```
\DoubleFactorielle[Enonce,Complet]{14}
```

14!! = 2 × 4 × 6 × 8 × 10 × 12 × 14 = 645 120

</> Code \LaTeX

```
\DoubleFactorielle[Enonce,Complet,Sens=d]{14}
```

14!! = 14 × 12 × 10 × 8 × 6 × 4 × 2 = 645 120

Code \LaTeX

```
\DoubleFactorielle[Enonce,Complet]{13}
```

$13!! = 1 \times 3 \times 5 \times 7 \times 9 \times 11 \times 13 = 135\,135$

Code \LaTeX

```
\DoubleFactorielle[Enonce,Complet,Sens=d]{13}
```

$13!! = 13 \times 11 \times 9 \times 7 \times 5 \times 3 \times 1 = 135\,135$

Code \LaTeX

```
\HyperFactorielle[Enonce,Complet]{7}
```

$H(7) = 1^1 \times 2^2 \times 3^3 \times 4^4 \times 5^5 \times 6^6 \times 7^7 = 3319\,766\,398\,771\,200\,000$

Code \LaTeX

```
\HyperFactorielle[Enonce,Partiel,Sens=d,Grand]{7}
```

$H(7) = 7^7 \times 6^6 \times \dots \times 2^2 \times 1^1 \approx 3,319\,766\,40 \times 10^{18}$

Code \LaTeX

```
\SuperFactorielle[Enonce]{4}
```

$sf(4) = 288$

Code \LaTeX

```
\SuperFactorielle[Enonce]{6}
```

$sf(6) = 24883200$

Code \LaTeX

```
\SuperFactorielle[Enonce,Partiel]{7}
```

$sf(7) = 1! \times 2! \times \dots \times 6! \times 7! = 125411328000$

Code \LaTeX

```
\SuperFactorielle[Enonce,Complet,Sens=d]{7}
```

$sf(7) = 7! \times 6! \times 5! \times 4! \times 3! \times 2! \times 1! = 125411328000$

95 Binôme de Newton

Code \LaTeX

```
\BinomeNewton{a}{b}{n}
```

$(a + b)^n = \sum_{k=0}^n \binom{n}{k} a^k b^{n-k} = a^n + \binom{n}{1} a^{n-1} b + \binom{n}{2} a^{n-2} b^2 + \dots + \binom{n}{n-2} a^2 b^{n-2} + \binom{n}{n-1} a b^{n-1} + b^n$

Code \LaTeX

```
\BinomeNewton*[Complet]{a}{b}{n}
```

$(a + b)^n = \sum_{k=0}^n \binom{n}{k} a^k b^{n-k} = \binom{n}{0} a^n b^0 + \binom{n}{1} a^{n-1} b^1 + \binom{n}{2} a^{n-2} b^2 + \dots + \binom{n}{n-2} a^2 b^{n-2} + \binom{n}{n-1} a^1 b^{n-1} + \binom{n}{n} a^0 b^n$

Code \LaTeX

```
\BinomeNewton*[Complet,NbTermes=2,Indice=i]{a}{b}{n}
```

$$(a+b)^n = \sum_{i=0}^n \binom{n}{i} a^i b^{n-i} = \binom{n}{0} a^n b^0 + \binom{n}{1} a^{n-1} b^1 + \dots + \binom{n}{n-1} a^1 b^{n-1} + \binom{n}{n} a^0 b^n$$

Code \LaTeX

```
\BinomeNewton*[NbTermes=4,Somme=false]{x}{y}{u}
```

$$(x+y)^u = x^u + \binom{u}{1} x^{u-1} y + \binom{u}{2} x^{u-2} y^2 + \binom{u}{3} x^{u-3} y^3 + \dots + \binom{u}{u-3} x^3 y^{u-3} + \binom{u}{u-2} x^2 y^{u-2} + \binom{u}{u-1} x y^{u-1} + y^u$$

Code \LaTeX

```
\BinomeNewton*[Tout,Simplif]{a}{b}{5}
```

$$(a+b)^5 = \sum_{k=0}^5 \binom{5}{k} a^k b^{5-k} = a^5 + 5a^4 b + 10a^3 b^2 + 10a^2 b^3 + 5ab^4 + b^5$$

Code \LaTeX

```
\BinomeNewton[Tout,Simplif,Somme=false]{x}{y}{8}
```

$$(x+y)^8 = x^8 + 8x^7 y + 28x^6 y^2 + 56x^5 y^3 + 70x^4 y^4 + 56x^3 y^5 + 28x^2 y^6 + 8xy^7 + y^8$$

Code \LaTeX

```
\BinomeNewtonDetails{a}{b}{5}
```

$$\begin{aligned} (a+b)^5 &= \sum_{k=0}^5 \binom{5}{k} a^k b^{5-k} \\ &= \binom{5}{0} a^5 b^0 + \binom{5}{1} a^4 b^1 + \binom{5}{2} a^3 b^2 + \binom{5}{3} a^2 b^3 + \binom{5}{4} a^1 b^4 + \binom{5}{5} a^0 b^5 \\ &= a^5 + 5a^4 b + 10a^3 b^2 + 10a^2 b^3 + 5ab^4 + b^5 \end{aligned}$$

Code \LaTeX

```
\BinomeNewtonDetails*[Indice=\zeta]{u}{v}{9}
```

$$\begin{aligned} (u+v)^9 &= \sum_{\zeta=0}^9 \binom{9}{\zeta} u^\zeta v^{9-\zeta} \\ &= \binom{9}{0} u^9 v^0 + \binom{9}{1} u^8 v^1 + \binom{9}{2} u^7 v^2 + \binom{9}{3} u^6 v^3 + \binom{9}{4} u^5 v^4 + \binom{9}{5} u^4 v^5 + \binom{9}{6} u^3 v^6 + \binom{9}{7} u^2 v^7 + \binom{9}{8} u^1 v^8 + \binom{9}{9} u^0 v^9 \\ &= u^9 + 9u^8 v + 36u^7 v^2 + 84u^6 v^3 + 126u^5 v^4 + 126u^4 v^5 + 84u^3 v^6 + 36u^2 v^7 + 9uv^8 + v^9 \end{aligned}$$

Thème

HISTORIQUE

Dix-huitième partie

Historique

- v3.12b : Ajout d'un style pour les histogrammes (160) + Binôme de Newton (283) + Corrections de bug(s)
- v3.12a : Ajout de cliparts 'zone bac/brevet/bts' (261)
- v3.11g : Ajout de deux cliparts 'cible' (259)
- v3.11f : Bugfix
- v3.11e : Pré-compatibilité avec fa5/6 (en projet) + nouvelle clé pour SolutionSeuil + Styles piton (Onglet & Carbon)
- v3.11d : Correction d'un bug avec des espacements non voulus
- v3.11c : Option [noncancel] pour ne pas charger cancel + option [compat] + améliorations dans le code
- v3.11b : Option [nonsiunitxfr] pour siunitx + Correction de bugs
- v3.11a : Ajout d'alias en `\pf1...` pour la majorité des commandes (en test...)
- v3.10g : Option [warningsoff] pour le chargement de unicode-math
- v3.10f : Commandes pour les nombres premiers (214)
- v3.10e : Changement de préfixage pour certaines macros + Logo calculatrice interdit (260)
- v3.10d : Correction d'un nom de commandes en doublon (avec ProfMaquette)
- v3.10c : Ajout d'arg. pour les arbres de probas + paramètres stats (142) + arbres de dénombrements (184)
- v3.10b : Empilements de sphères (252) + Commandes sur les dates (253)
- v3.10a : Ajout de commandes de calculs formatés + Bifurcation ProfLycee-Light
- v3.05b : Mise en standby de `minted`, en attendant une maj de tcolorbox + Clé pour les cercles trigos
- v3.05a : Conversions entre bases (199) + Cliparts (259)
- v3.04g : Ajout de clés (couleurs) pour les arbres de probas
- v3.04f : Ajout et correction du fonctionnement de la clé CouleurNombres avec piton
- v3.04e : Commandes de formatage prix/angle/pourcentage simplifiées (32)
- v3.04d : Codes piton par insertion de fichiers
- v3.04c : Maximum/Minimum d'une fonction sur un intervalle donné (42)
- v3.04b : Loi binomiale version grph (193) + Cplts factorielle (282) + Nvilles clés pour les graphiques (59)
- v3.04a : Intégrales par calcul (page 50), et par graphique en TikZ (84) + factorielle (170) + primorielle (223)
- v3.03d : Page de garde pour un sujet d'examen type baccalauréat (268)
- v3.03c : Mise en conformité avec la package piton et gobble + compatibilité luamplib et ProfCollege
- v3.03b : Compétences Maths Lycées (263) + commande pour num+xint (30) + correction de bugs (div eucl)
- v3.03a : Travail sur la forme canonique et les fonctions homographiques (page 52)
- v3.02g : Correction du code des arbres de probas (page 176)
- v3.02f : Ajout de petits schémas type pour la géométrie dans l'espace (page 120)
- v3.02e : Présentation Python à la manière de Thonny (page 107)
 - : Modification de l'aspect gobble pour piton
- v3.02d : Retenues possibles pour les soustractions posées (page 224)
- v3.02c : Ajout d'une commande pour le calcul d'une congruence (page 198)
 - : Convexité dans un tableau tkz-tab (page 79) + Opérations posées (page 224)
- v3.02b : Amélioration du code pour les arbres de probas (page 176)
- v3.02a : Ajout des [ecritures] proba conditionnelle, norme, valeur absolue et IF/IC (page 37)
 - : Ajout du tracé de courbes via xint (page 65)
- v3.01g : Ajout d'une section *projets*, donc avec des commandes non forcément opérationnelles à 100 % (page 274)
- v3.01f : PseudoCode via le package piton (page 104)
 - : Suppression des 'Terminal' (doublon avec sim-os-menus)
- v3.01e : Mise en conformité avec piton et pyluatex
- v3.01d : Ajout d'un style (gris italique) pour les commentaires en PseudoCode (page 102)
- v3.01c : Ajout d'une commande pour générer des splines cubiques (page 70)
- v3.01b : Division euclidienne (page 200) + Correction de bugs
- v3.01a : Courbes ECC/FCC pour les paramètres (pages 165)
- v3.00g : Amélioration de la marge gauche dans les codes listings (pages 102)
- v3.00f : Conversion d'une écriture décimale périodique en fraction, avec rédaction éventuelle (pages 237)
- v3.00e : Machines à transformer (pages 254) + Correction du nom pour les allumettes (250)
- v3.00d : Commandes pour travailler avec des châteaux de cartes et des allumettes (pages 248 et 250)
- v3.00c : Commandes pour travailler avec des chiffrements classiques (page 219)
- v3.00b : Amélioration de la commande des intervalles avec gestion d'un label pour les bornes (page 55)

- v2.8.0 : Amélioration du tapis de Sierpinski (page 244)
 - v2.7.9 : Ajout de quelques fractales (Koch + Sierpinski) (page 244)
 - v2.7.8 : Conversion présentée hexa/bin (page 204) + Liste et arbres de diviseurs (page 216)
 - v2.7.7 : Points de discontinuité pour des splines (page 75)
 - v2.7.6 : Amélioration dans la console d'exécution avec piton
 - v2.7.5 : Possibilités de numéroter les lignes des codes à une autre valeur que 1 (page 91)
 - v2.7.4 : Ajout de macros pour des écritures mathématiques classiques (page 30)
 - v2.7.3 : Correction de la couleur de bordures vertes pour les codes python
 - v2.7.2 : xcolor n'est plus chargé par défaut (option [xcolor] pour le charger)
 - v2.7.1 : Chargement de tcolorbox par librairies (au lieu de [most])
 - v2.7.0 : Ajout de la clé **<Frac>** pour les axes verticaux (page 59) + Fonction de répartition discrète (191)
 - v2.6.9 : Amélioration de la présentation de code Piton (page 95)
 - v2.6.8 : Ajout d'une grille pour les histogrammes non réguliers (page 160)
 - v2.6.7 : Histogramme à classes régulières ou non (page 160) + Correction de bugs mineurs
 - v2.6.6 : Style mainlevee en TikZ désormais dans le package tikz2d-fr
 - v2.6.5 : Ajout d'une option **<nonamssymb>** pour éviter de charger amssymb (page 13) + Distance entre deux points (page 136)
 - v2.6.4 : Résolution d'une équation diophantienne $ax + by = c$ (page 210) + Correction de bugs mineurs + Ajout de commandes en géométrie analytique (pages 128 et 130 et 132 et 134 et 137)
 - v2.6.3 : Ajout d'une commande pour déterminer une équation réduite (page 139)
 - v2.6.2 : Ajout d'une clé **<AffTraitsEq>** pour les équations trigo (page 117)
 - v2.6.1 : Ajout de commandes pour du calcul intégral (pages 49 et 84)
 - v2.6.0 : Ajout d'une clé **<Brut>** pour les mesures principales + correction d'un bug + Refonte de la doc + Commande calcul ligne trigo (pages 233 et 234)
 - v2.5.9 : Ajout clé **<CouleurNombres>** pour Piton (v1.5 mini) (page 95)
 - v2.5.8 : Ajout d'un style Alt pour les codes (page 91) + Modification de la syntaxe des commandes avec Pythontex et PseudoCode (pages 99 et 102)
 - v2.5.7 : Ajout de clés pour les codes Piton + Console via Pyluatex (page 95)
 - v2.5.6 : Ajout d'une clé **<Trigo>** pour l'axe (Ox) (page 59)
 - v2.5.5 : Externalisation de la fenêtre XCas (dans le package FentreCas)
 - v2.5.4 : Modification des calculs (via xint) en combinatoire (page 183)
 - v2.5.3 : Modification du traitement des tests dans les arbres de probas (page 176)
 - v2.5.1 : Ajout d'une version étoilée pour la conversion en fraction (page 229)
 - v2.5.0 : Système de librairies pour certains packages/commandes (page 13)
 - v2.2.0 : Ajout d'une clé **<Notation>** pour les arrangements et combinaisons (page 183)
 - v2.1.9 : Correction d'un bug (et ajout d'une version étoilée) pour les petits schémas « de signe » (page 76)
 - v2.1.8 : Suppression des commandes de PixelArt, désormais dans le package PixelArtTikz
 - v2.1.7 : Ajout d'une clé **<Math>** pour les sommets des figures de l'espace (pages 113 et 115)
 - v2.1.6 : Correction d'un bug lié au chargement de hvlogos, remplacé par hologo
 - v2.1.5 : Combinatoire avec arrangements et combinaisons (page 183)
 - v2.1.4 : Résolution approchée d'équations $f(x) = k$ (page 43)
 - v2.1.3 : Améliorations dans les présentations Piton (page 95)
 - v2.1.2 : Ajout d'une commande pour la mesure principale d'un angle (page 233)
 - v2.1.1 : Ajout d'une section pour des repères en TikZ (page 59)
 - v2.1.0 : Calcul du seuil, en interne désormais (page 47) + Commande pour simplifier une racine carrée (page 232)
 - v2.0.9 : Nombres aléatoires, tirages aléatoires d'entiers (page 181)
 - v2.0.8 : Ajout d'un environnement pour présenter du code \LaTeX (page 111)
 - v2.0.6 : Changement de taille de la police des codes Python (page 91)
 - v2.0.5 : Correction d'un bug avec les calculs de suites récurrentes (page 47)
 - v2.0.4 : Ajout d'une commande pour une présentation de solution par TVI (page 45)
 - v2.0.3 : Commandes pour des suites récurrentes *simples* (page 47)
 - v2.0.2 : Option left-margin=auto pour le package piton (page 95)
 - v2.0.1 : Chargement du package piton uniquement si compilation en Lua \LaTeX (page 95)
 - v2.0.0 : Refonte du code source avec modification des commandes, et de la documentation
-